

JVC



ENGLISH

DEUTSCH

FRANÇAIS

NEDERLANDS

CASSETTE RECEIVER CASSETTEN-RECEIVER RADIOCASSETTE RADIO/CASSETTESPELER

KS-FX8R

KS-FX8R

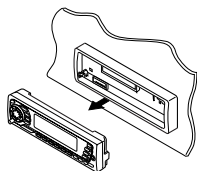
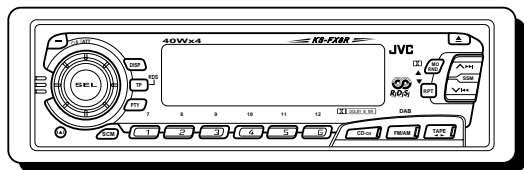

For installation and connections, refer to the separate manual.

Angaben zu Einbau und Verkabelung entnehmen Sie bitte der gesonderten Anleitung.

Pour l'installation et les raccordements, se référer au manuel séparé.

Zie de afzonderlijke handleiding voor details aangaande het installeren en verbinden van het toestel.

INSTRUCTIONS BEDIENUNGSANLEITUNG MANUEL D'INSTRUCTIONS GEBRUIKSAANWIJZING

Thank you for purchasing a JVC product. Please read all instructions carefully before operation, to ensure your complete understanding and to obtain the best possible performance from the unit.

CONTENTS

How to reset your unit	3
BASIC OPERATIONS	4
RADIO BASIC OPERATIONS	5
Listening to the radio	5
Storing stations in memory	6
FM station automatic preset: SSM	6
Manual preset	7
Tuning into a preset station	8
RDS OPERATIONS	9
What you can do with RDS EON	9
Tracing the same programme automatically (Network-Tracking Reception)	9
Using Standby Reception	11
Selecting Your Favorite Programme for PTY Standby Reception	12
Searching Your Favorite Programme	12
Other convenient RDS functions and adjustments	15
Automatic selection of the station when using the number buttons	15
Changing the display mode while listening to an FM station	16
Setting the TA volume level	16
Automatic clock adjustment	16
TAPE OPERATIONS	17
Listening to a tape	17
Prohibiting cassette ejection	18
Finding the beginning of a tune	19
Other convenient tape functions	20
Skipping the blank portions on the tape	20
Playing the current tune repeatedly	20
SOUND ADJUSTMENTS	21
Adjusting the sound	21
Using the Sound Control Memory	22
Selecting and storing the sound modes	22
Recalling the sound modes	23
Storing your own sound adjustments	24

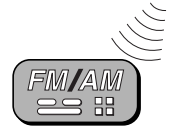

BEFORE USE

* *For safety....*

- Do not raise the volume level too much, as this will block outside sounds, making driving dangerous.
- Stop the car before performing any complicated operations.

* *Temperature inside the car....*

If you have parked the car for a long time in hot or cold weather, wait until the temperature in the car becomes normal before operating the unit.

OTHER MAIN FUNCTIONS 25

Setting the clock 25
 Changing the general settings (PSM) 26
 Basic Procedure 26
 Canceling Advanced SCM 28
 Selecting the clock display 28
 Selecting the level display 28
 Selecting the telephone muting 29
 Selecting the external component to use 30
 Detaching the control panel 31



CD CHANGER OPERATIONS 32

Playing CDs 32
 Selecting CD playback modes 34



EXTERNAL COMPONENT OPERATIONS 35



DAB TUNER OPERATIONS 36

Tuning into an ensemble and one of the services 36
 Storing DAB services in memory 38
 Tuning into a preset DAB service 40
 What you can do more with DAB 41
 Tracing the same program automatically
 (Alternative Reception) 41



MAINTENANCE 42

To extend the lifetime of the unit 42



TROUBLESHOOTING 43

SPECIFICATIONS 44

How to reset your unit

Press and hold both the SEL (Select) and  (Standby/On/ATT) buttons at the same time for several seconds. This will reset the built-in microcomputer.

Note:

Your preset adjustments — such as preset channels or sound adjustments — will also be erased.

 (Standby/On/ATT)

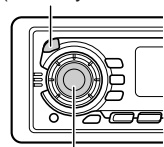

SEL (Select)

Note:

For security reasons, a numbered ID card is provided with this unit, and the same ID number is imprinted on the unit's chassis. Keep the card in a safe place, as it will help the authorities to identify your unit if stolen.



BASIC OPERATIONS

ENGLISH

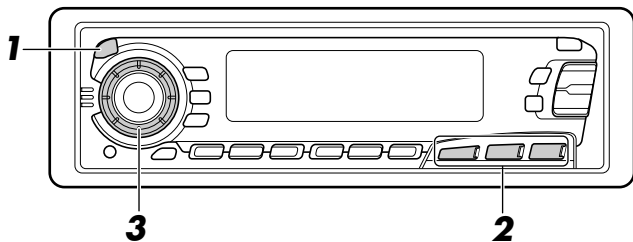

Note:

When you use this unit for the first time, set the built-in clock correctly. (See page 25.)

1



Turn on the power.

Note on One-Touch Operation:

When you select a source in step 2 below, the power automatically comes on. You do not have to press this button to turn on the power.

2

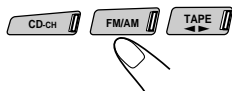

Select the source.

To operate the tuner, see pages 5 – 16.

To operate the cassette deck, see pages 17 – 20.

To operate the CD changer, see pages 32 – 34.

To operate the external component, see page 35.

To operate the DAB tuner, see pages 36 – 41.

3

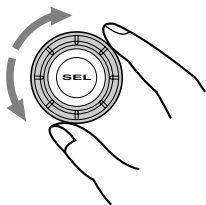

Adjust the volume.

Volume level appears

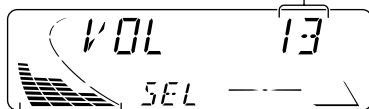

Volume level indicator

4

Adjust the sound as you want (see pages 21 – 24).

To drop the volume in a moment

Press \odot /I/ATT briefly while listening to any source. “ATT” starts flashing on the display, and the volume level will drop in a moment.

To resume the previous volume level, press the button briefly again.

To turn off the power

Press \odot /I/ATT for more than 1 second.

Listening to the radio

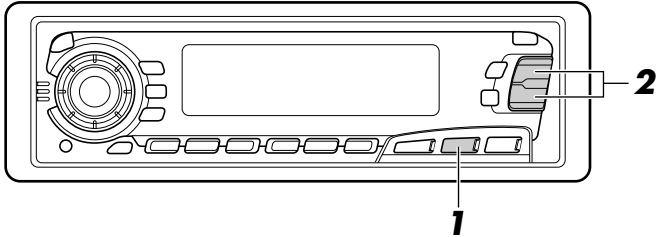

1



Select the band (FM1, FM2, FM3 or AM).

You can select any one of FM1, FM2, and FM3 to listen to an FM station.

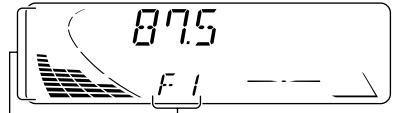
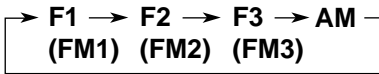

Audio (see page 28) or volume level indicator

Selected band (or clock time: see page 28) appears.

2

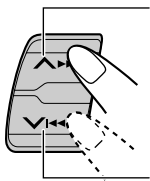

To search stations of higher frequencies.

To search stations of lower frequencies.

Start searching a station.

When a station is received, searching stops.

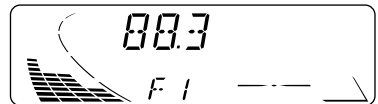

To stop searching before a station is received, press the same button you have pressed for searching.

To tune in a particular frequency without searching:

1 Press FM/AM repeatedly to select the band (FM or AM).

2 Press and hold $\blacktriangle\blacktriangleright\blacktriangleright$ or $\blacktriangleleft\blacktriangleleft$ until "MANU (manual)" starts flashing on the display.

Now you can manually change the frequency while "MANU" is flashing.

3 Press $\blacktriangle\blacktriangleright\blacktriangleright$ or $\blacktriangleleft\blacktriangleleft$ repeatedly until the frequency you want is reached.

- If you hold down the button, the frequency keeps changing (in 50 kHz intervals for FM and 9 kHz intervals for AM-MW/LW) until you release the button.



Storing stations in memory

You can use one of the following two methods to store broadcasting stations in memory.

- Automatic preset of FM stations: SSM (Strong-station Sequential Memory)
- Manual preset of both FM and AM stations

FM station automatic preset: SSM

You can preset 6 local FM stations in each FM band (FM1, FM2 and FM3).

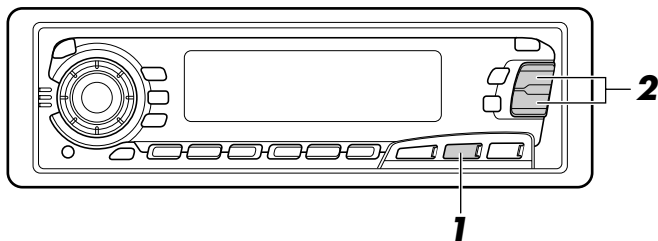

1

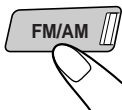

Select the FM band number (FM1, FM2 or FM3) you want to store FM stations into.



2



Press and hold both buttons for more than 2 seconds.

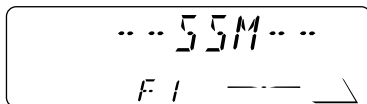

"SSM" appears, then disappears when automatic preset is over.

Local FM stations with the strongest signals are searched and stored automatically in the band number you have selected (FM1, FM2 or FM3). These stations are preset in the number buttons — No. 1 (lowest frequency) to No. 6 (highest frequency).

When automatic preset is over, the station stored in number button 1 will be automatically tuned in.

Manual preset

You can preset up to 6 stations in each band (FM1, FM2, FM3 and AM) manually.

EXAMPLE: Storing an FM station of 88.3 MHz into the preset number 1 of the FM1 band

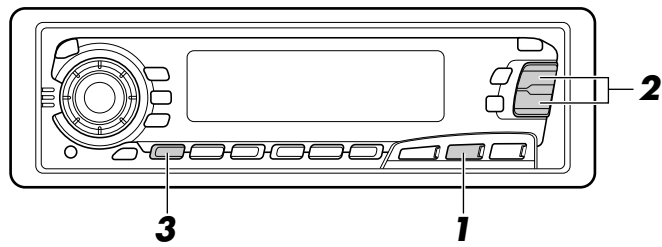

1



Select the FM1 band.

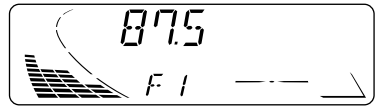

2

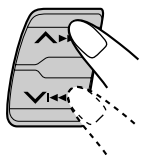

Tune into a station of 88.3 MHz.
See page 5 to tune into a station.

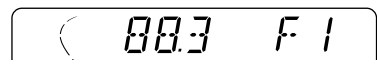

3



Press and hold the number button (in this example, 1) for more than 2 seconds.

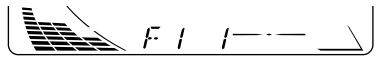

Band/preset number and "MEMO" flash alternately for a while.



4

Repeat the above procedure to store other stations into other preset numbers.

Notes:

- A previously preset station is erased when a new station is stored in the same preset number.
- Preset stations are erased when the power supply to the memory circuit is interrupted (for example, during battery replacement). If this occurs, preset the stations again.



Tuning into a preset station

You can easily tune into a preset station.

Remember that you must store stations first. If you have not stored them yet, see pages 6 and 7.

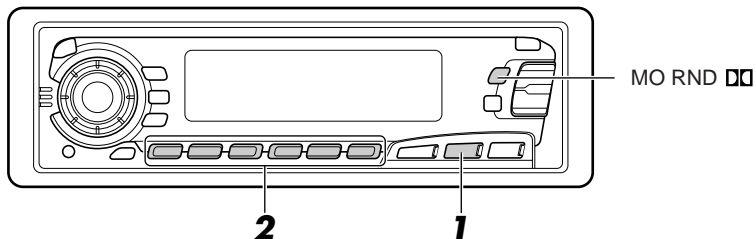

1

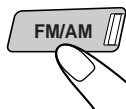

Select the band (FM1, FM2, FM3 or AM) you want.

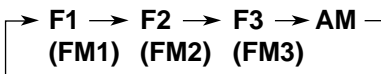

2

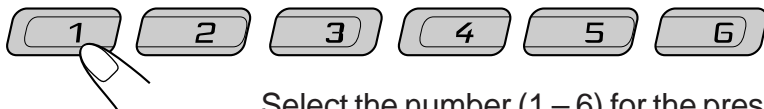

Select the number (1 – 6) for the preset station you want.

When an FM stereo broadcast is hard to receive:

Press MO RND (Monaural/Random/Dolby) while listening to an FM stereo broadcast. The MONO (Monaural) indicator lights up on the display. The sound you hear becomes monaural but reception will be improved.

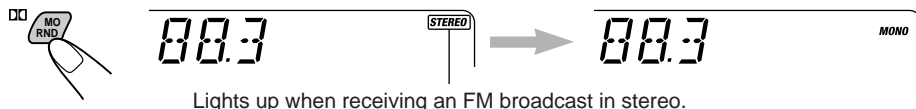

Lights up when receiving an FM broadcast in stereo.

To restore the stereo effect, press the button again.



What you can do with RDS EON

RDS (Radio Data System) allows FM stations to send an additional signal along with their regular programme signals. For example, the stations send their station names, as well as information about what type of programme they broadcast, such as sports or music, etc. Another advantage of RDS function is called "EON (Enhanced Other Networks)." The EON indicator lights up while receiving an FM station with the EON data. By using the EON data sent from a station, you can tune into a different station of a different network broadcasting your favorite programme or traffic announcement while listening to another programme or to another source such as tape.

By receiving the RDS data, this unit can do the following:

- Tracing the same programme automatically (Network-Tracking Reception)
- Standby Reception of TA (Traffic Announcement) or your favorite programme
- PTY (Programme Type) search
- TP (Traffic Programme) search
- And some other functions

Tracing the same programme automatically (Network-Tracking Reception)

When driving in an area where FM reception is not good, the tuner built in this unit automatically tune in another RDS station, broadcasting the same programme with stronger signals. So, you can continue to listen to the same programme in its finest reception, no matter where you drive. (See the illustration on the next page.)

Two types of the RDS data are used to make Network-Tracking Reception work correctly — PI (Programme Identification) and AF (Alternative Frequency).

Without receiving these data correctly from the RDS station you are listening to, Network-Tracking Reception will not operate.

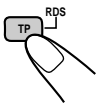

To use Network-Tracking Reception, press and hold TP RDS (Traffic Programme/Radio Data System) for more than 1 second. Each time you press and hold the button, Network-Tracking Reception modes change as follows:

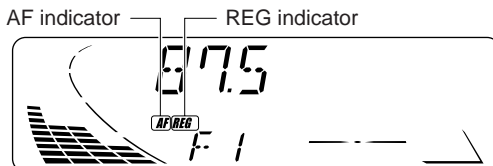



Mode 1

The AF indicator lights up but the REG indicator does not. Network-Tracking is activated with Regionalization set to “off.” Switches to another station within the same network when the receiving signals from the current station become weak.

Note:

In this mode, the programme may differ from the one currently received.

Mode 2

Both the AF indicator and the REG indicator light up. Network-Tracking is activated with Regionalization set to “on.” Switches to another station, within the same network, broadcasting the same programme when the receiving signals from the current station become weak.

Mode 3

Neither the AF indicator nor the REG indicator lights up. Network-Tracking is deactivated.

Note:

If a DAB tuner is connected and Alternative Reception (for DAB services) is activated, Network-Tracking Reception is also activated automatically. On the other hand, Network-Tracking Reception cannot be deactivated without deactivating Alternative Reception. (See page 41.)

The same programme can be received on different frequencies.

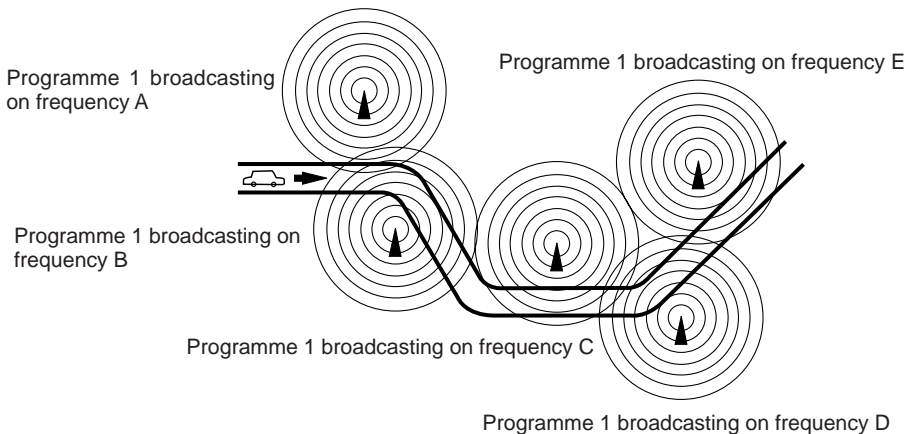



Using Standby Reception

Standby Reception allows the unit to switch temporarily to your favorite programme (PTY: Programme Type) and Traffic Announcement (TA) from the current source (another FM station, tape, CD and other connected components).

Note:

Standby Reception will not work if you are listening to an AM station.

TA Standby Reception



- When you press TP RDS while listening to an FM station, the TP indicator is lit during reception of a TP (Traffic Programme) station and the TA standby mode is engaged.

Note:

When the station being received is not a TP station, the TP indicator flashes. Press $\blacktriangle\blacktriangleright\blacktriangleright$ or $\blacktriangleright\blacktriangleleft\blacktriangleleft$ to engage the TA standby mode. "SEARCH" appears on the display, and TP station search starts. When a TP station is tuned in, the TP indicator is lit.

- If you are listening to a tape or CD, and wish to listen to a TP station, press TP RDS to enter the TA standby mode. (The TP indicator lights up.)

If a traffic programme starts broadcasting while the TA standby mode is active, "TRAFFIC" appears and the playback source changes to the FM band. The volume increases to the preset TA volume level and the traffic programme can be heard (see page 16).

To deactivate the TA standby mode, press TP RDS again.

PTY Standby Reception



- When you press PTY while listening to an FM station, the PTY indicator is lit during reception of a PTY station and the PTY standby mode is engaged. The selected PTY name stored on page 13 flashes for 5 seconds.

Note:

When the station being received is not a PTY station, the PTY indicator flashes. Press $\blacktriangle\blacktriangleright\blacktriangleright$ or $\blacktriangleright\blacktriangleleft\blacktriangleleft$ to engage the PTY standby mode. "SEARCH" appears on the display, and PTY station search starts. When a PTY station is tuned in, the PTY indicator is lit.

- If you are listening to a tape or CD, and wish to listen to a selected PTY broadcast, press PTY to enter the PTY standby mode. (The PTY indicator lights up.)

If the selected PTY programme starts broadcasting while the PTY standby mode is active, the selected PTY name appears and the playback source changes to the FM band. The selected PTY programme can then be heard.

To deactivate the PTY standby mode, press PTY again.



Selecting Your Favorite Programme for PTY Standby Reception

You can select your favorite programme for PTY Standby Reception to store in memory. When shipped from the factory, "NEWS" is stored as the programme type for PTY Standby Reception.

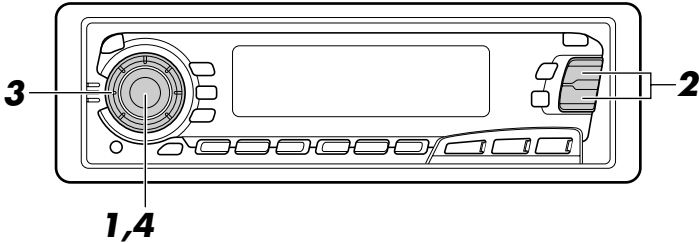

1



Press and hold SEL (select) for more than 2 seconds to call up the Preferred Setting Mode (PSM: see page 26).

2

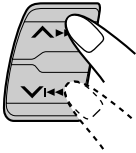

Select "PTY STBY (standby)" if not shown on the display.

3



Select one of twenty-nine PTY codes. (See page 15.)
Selected code name appears on the display and is stored into memory.

4



Finish the setting.

Searching Your Favorite Programme

You can search one of your 6 favorite programme types stored in memory. When shipped from the factory, the following 6 programme types have been stored in the number buttons (1 to 6).

To change the factory preset settings, see page 13.

To search your favorite programme, see page 14.

1	2	3	4	5	6
POP M	ROCK M	EASY M	CLASSICS	AFFAIRS	VARIED



To store your favorite programme types

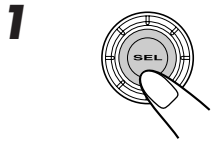
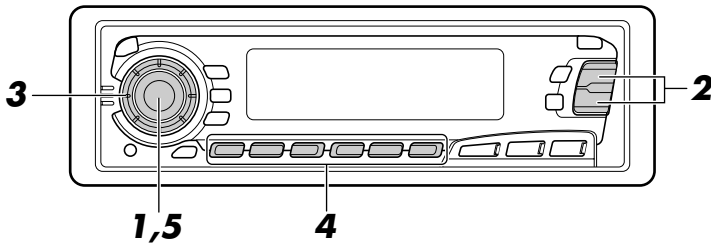

Press and hold SEL (select) for more than 2 seconds to call up the Preferred Setting Mode (PSM: see page 26).

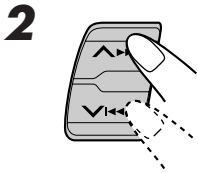

Select "PTY SRCH (search)" if not shown on the display.

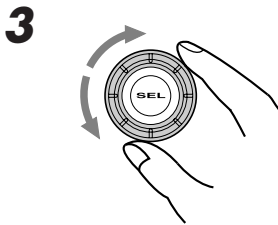

Select one of twenty-nine PTY codes. (See page 15.)

Selected code name appears on the display.

- If the code already stored in memory is selected, it will flash on the display.

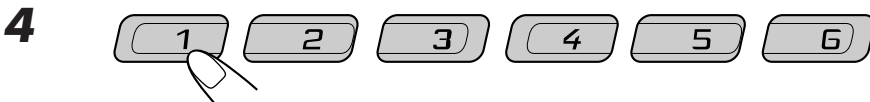

Press and hold the number button for more than 2 seconds to store the PTY code selected into the preset number you want.

PTY preset number appears, and selected code name and "MEMORY" alternates on the display.



Finish the setting.



To search your favorite programme type

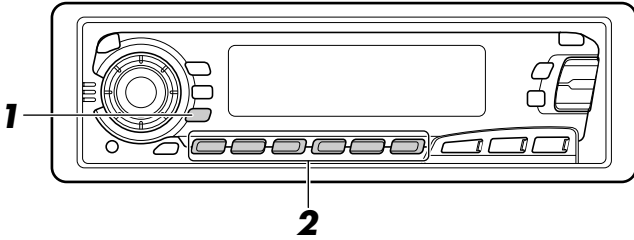

1



Press and hold **PTY** (programme type) for more than 1 second while listening to an FM station.

The last selected **PTY** code and preset number appear.

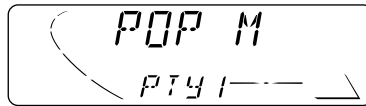

2

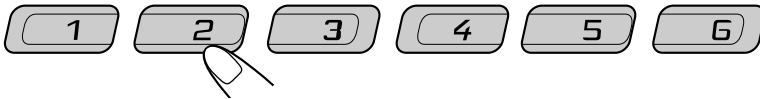

Select one of **PTY** codes stored in preset number buttons (1 to 6).

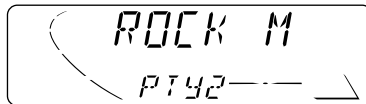

Ex. When "ROCK M" is stored in preset number button 2.

PTY search for your favorite programme starts after 5 seconds.

- If there is a station broadcasting a programme of the same **PTY** code you selected, that station is tuned in.
- If there is no station broadcasting a programme of the same **PTY** code you selected, the station will not change.

Note:

*In some areas, the **PTY** search will not work correctly.*



Other convenient RDS functions and adjustments

Automatic selection of the station when using the number buttons

Usually when you press the number button, the preset station is tuned in.

However, when the preset station is an RDS station, something different will happen. If the signals from that preset station are not sufficient for good reception, this unit, using the AF data, tunes in another frequency broadcasting the same programme as the original preset station is broadcasting. In case no other station is tuned in, you can also search all receivable frequencies for the same programme. (Programme search) To activate programme search, follow the procedure below.

- Programme search takes a while.
- See also "Changing the general settings (PSM)" on page 26.

1. Press and hold SEL (select) for more than 2 seconds so that one of the PSM items appears on the display.
2. Press **▲▶▶▶** or **▼◀◀◀** to select "P(programme)-SEARCH."
3. Select "ON" by turning the control dial clockwise.
Now programme search is activated.

To cancel programme search, repeat the same procedure and select "OFF" in step 3 by turning the control dial counterclockwise.

PTY codes

NEWS:	News	SOCIAL:	Programmes on social activities
AFFAIRS:	Topical programmes expanding on current news or affairs	RELIGION:	Programmes dealing with any aspect of belief or faith, or the nature of existence or ethics
INFO:	Programmes which impart advice on a wide variety of topics	PHONE IN:	Programmes where people can express their views either by phone or in a public forum
SPORT:	Sport events	TRAVEL:	Programmes about travel destinations, package tours, and travel ideas and opportunities
EDUCATE:	Educational programmes	LEISURE:	Programmes concerned with recreational activities such as gardening, cooking, fishing, etc.
DRAMA:	Radio plays	JAZZ:	Jazz music
CULTURE:	Programmes on national or regional culture	COUNTRY:	Country music
SCIENCE:	Programmes on natural science and technology	NATION M:	Current popular music from another nation or region, in that country's language
VARIED:	Other programmes like comedies or ceremonies	OLDIES:	Classic pop music
POP M:	Pop music	FOLK M:	Folk music
ROCK M:	Rock music	DOCUMENT:	Programmes dealing with factual matters, presented in an investigative style
EASY M:	Easy-listening music		
LIGHT M:	Light music		
CLASSICS:	Classical music		
OTHER M:	Other music		
WEATHER:	Weather information		
FINANCE:	Reports on commerce, trading, the Stock Market, etc.		
CHILDREN:	Entertainment programmes for children		



Changing the display mode while listening to an FM station

You can change the initial indication on the display to either station name (PS NAME) or to station frequency (FREQ), while listening to an FM RDS station.

- See also “Changing the general settings (PSM)” on page 26.

1. Press and hold SEL (select) for more than 2 seconds so that one of the PSM items appears on the display.
2. Select “TU DISP (tuner display)” with $\blacktriangle\blacktriangleright\blacktriangleright$ or $\blacktriangleright\blacktriangleleft\blacktriangleleft$.
3. Set to the desired indication (“PS NAME” or “FREQ”) with the control dial.

Note:

By pressing DISP, you can also change the display while listening to an FM RDS station.

Each time you press the button, the following information appears on the upper part of the display:



** Then, the display goes back to the original indication in several seconds.*

Setting the TA volume level

You can preset the volume level for TA Standby Reception. When a traffic programme is received, the volume level automatically changes to the preset level.

- See also “Changing the general settings (PSM)” on page 26.

1. Press and hold SEL (select) for more than 2 seconds so that one of the PSM items appears on the display.
2. Select “TA VOL (volume)” with $\blacktriangle\blacktriangleright\blacktriangleright$ or $\blacktriangleright\blacktriangleleft\blacktriangleleft$.
3. Set to the desired volume with the control dial.

Automatic clock adjustment

When shipped from the factory, the clock built in this unit is set to be readjusted automatically using the CT (Clock Time) data in the RDS signal.

If you do not want to use automatic clock adjustment, follow the procedure below.

- See also “Changing the general settings (PSM)” on page 26.

1. Press and hold SEL (select) for more than 2 seconds so that one of the PSM items appears on the display.
2. Select “AUTO ADJ (adjust)” with $\blacktriangle\blacktriangleright\blacktriangleright$ or $\blacktriangleright\blacktriangleleft\blacktriangleleft$.
3. Select “OFF” by turning the control dial counterclockwise.
Now automatic clock adjustment is canceled.

To reactivate clock adjustment, repeat the same procedure and select “ON” in step 3 by turning the control dial clockwise.

Note:

It takes about 2 minutes to adjust the time using the CT data. So, you must tune to the station for more than 2 minutes continuously; otherwise, the clock time will not be adjusted.

TAPE OPERATIONS



Listening to a tape

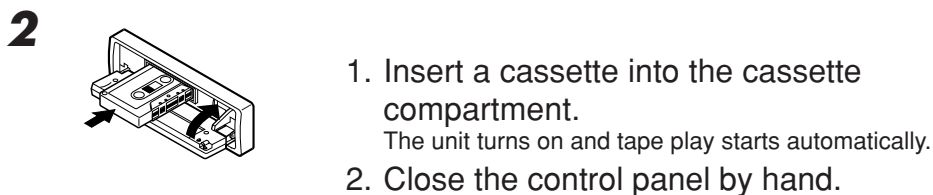
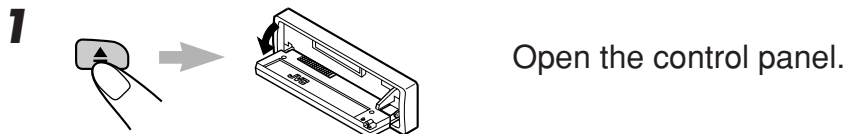
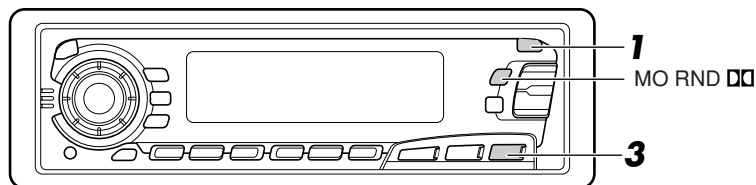

- When one side of the tape reaches its end during play, the other side of the tape automatically starts playing. (Auto Reverse)

Note on One-Touch Operation:

When a cassette is already in the cassette compartment, pressing **TAPE** ◀ ▶ turns on the unit and starts tape play automatically.

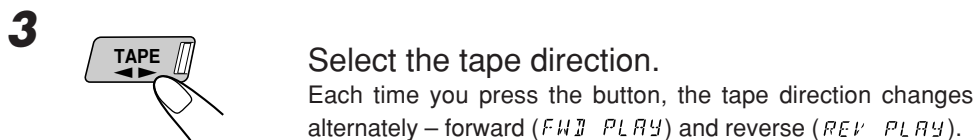

To play back tapes recorded with the Dolby B NR

Press the **MO RND** button to set the Dolby B NR* system as required in step 2 above. The indicator lights up, and “DOLBY B” appears on the display for several seconds. To cancel the Dolby B NR, press the same button again.

* Dolby noise reduction manufactured under license from Dolby Laboratories Licensing Corporation.

“DOLBY” and the double-D symbol are trademarks of Dolby Laboratories Licensing Corporation.



To stop play and eject the cassette

Press ▲.

Tape play stops, the control panel opens, then the cassette automatically ejects from the cassette compartment.

If you change the source to FM, AM, CD changer or other connected component, the tape play also stops (without ejecting the cassette this time).

- *You can also eject the cassette with the unit turned off.*

To fast-forward and rewind a tape

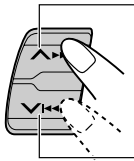

- Press ▲▶▶ for more than 1 second to fast-forward the tape. When the tape reaches its end, the tape is reversed and playback starts from the beginning of the other side.

- Press ▼◀◀ for more than 1 second to rewind the tape. When the tape reaches its end, playback of the same side starts.

To stop fast forward and rewind at any position on the tape, press TAPE ◀▶ .

Tape play starts from that position on the tape.

Prohibiting cassette ejection

You can prohibit the cassette ejection and can “lock” a cassette in the cassette compartment. Press and hold TAPE ◀▶ and ⏸/I/ATT for more than 2 seconds. “NO EJECT” flashes on the display for about 5 seconds, and the cassette is “locked.”

To cancel the prohibition and “unlock” the cassette, press and hold TAPE ◀▶ and ⏸/I/ATT for more than 2 seconds again. “EJECT OK” flashes for about 5 seconds, and this time the cassette is “unlocked.”



Finding the beginning of a tune

Multi Music Scan allows you to automatically start playback from the beginning of a specified tune. You can specify up to 9 tunes ahead of or before the current tune.

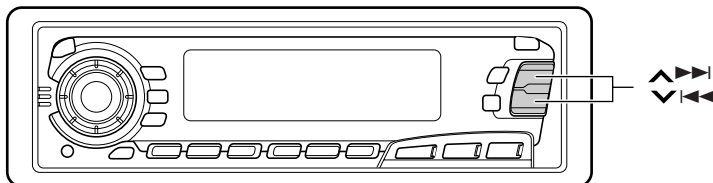

During playback

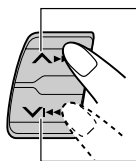

To locate a tune ahead of the current tune on the tape

To locate a tune before the current tune on the tape

Specify how many tunes ahead of or before the current tune the tune you want is located.

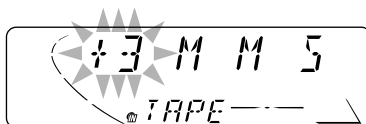

Each time you set the tune, the number changes up to ± 9 .

When the beginning of the specified tune is located, playback starts automatically.

Notes:

- While locating a specified tune:
 - If the tape is rewind to its beginning, playback starts from the beginning of that side.
 - If the tape is fast-forwarded to the end, it is reversed and played from the beginning of the other side.
- In the following cases, the Multi Music Scan function may not operate correctly:
 - Tapes with tunes having long pianissimo passages (very quiet parts) or non-recorded portions between tunes.
 - Tapes with short non-recorded sections.
 - Tapes with high level of noise or humming between tunes.
 - The Dolby NR setting does not match. For example, if Dolby B NR is on and the tape was recorded with no Dolby NR.



Other convenient tape functions

Skipping the blank portions on the tape

You can skip blank portions between the tunes. (Blank Skip)

When this function is on, the unit skips blank portions of 15 seconds or more, fast-forwards to the next tune, then starts playing it.

• See also “Changing the general settings (PSM)” on page 26.

1. Press and hold SEL (select) for more than 2 seconds so that one of the PSM items appears on the display.
2. Select “B. SKIP (blank skip)” with $\blacktriangle\blacktriangleright\blacktriangleright$ or $\blacktriangleleft\blacktriangleleft$.
3. Select the desired mode with the control dial.
The Blank Skip mode alternates between on and off.

Note:

When the tape reaches its end while fast-forwarding, the tape direction will be changed automatically.

Playing the current tune repeatedly

You can play the current tune repeatedly. (Repeat Play)



Each time you briefly press RPT (Repeat) while playing a tape, Repeat Play turns on and off alternately.



Lights up when Repeat Play is turned on.

Note:

In the following cases, Blank Skip and Repeat Play may not operate correctly:

- Tapes with tunes having long pianissimo passages (very quiet parts) or non-recorded portions during tunes.
- Tapes with short non-recorded sections.
- Tapes with high level noise or humming between tunes.
- The Dolby NR setting does not match. For example, if Dolby B NR is on and the tape was recorded with no Dolby NR.



Adjusting the sound

You can adjust the sound characteristics to your preference.

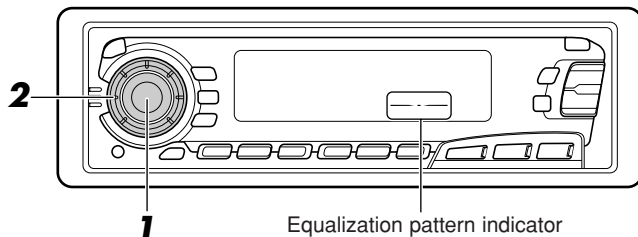

1



Select the item you want to adjust.



Indication	To do:	Range
BAS (Bass)	Adjust the bass	-06 (min.) — +06 (max.)
TRE (Treble)	Adjust the treble	-06 (min.) — +06 (max.)
FAD (Fader)*	Adjust the front and rear speaker balance	R06 (rear only) — F06 (front only)
BAL (Balance)	Adjust the left and right speaker balance	L06 (left only) — R06 (right only)
LOUD (Loudness)	Boost low and high frequencies to produce a well-balanced sound at low volume level.	LOUD ON — LOUD OFF
VOL (Volume)	Adjust the volume	00 (min.) — 50 (max.)

Note:

* If you are using a two-speaker system, set the fader level to "00."

2

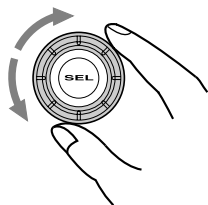

Adjust the level.

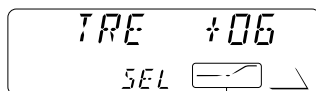

Equalization pattern changes as you adjust the bass or treble.

Note:

Normally the control dial works for volume adjustment. So you do not have to select "VOL" to adjust the volume level.



Using the Sound Control Memory

You can select and store a preset sound adjustment suitable to each playback source. (**Advanced SCM**)

Selecting and storing the sound modes

Once you select a sound mode, it is stored in memory, and will be recalled every time you select the same source. A sound mode can be stored for each of the following sources — FM1, FM2, FM3, AM, tape, and external components.

- If you do not want to store the sound mode separately for each playback source, but want to use the same sound mode for all the sources, see “Canceling Advanced SCM” on page 28.

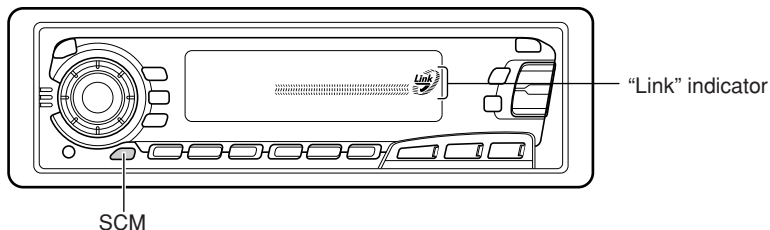

Select the sound mode you want.

Each time you press the button, the sound mode changes as follows:

➔ **SCM OFF** ➔ **BEAT** ➔ **SOFT** ➔ **POP**

- If the “Link” indicator is lit on the display (with “SCM LINK” set to “LINK ON”—see page 28), the selected sound mode can be stored in memory for the current source, and the effect applies to the current source.
- If the “Link” indicator is NOT lit on the display (with “SCM LINK” set to “LINK OFF”), the selected sound mode effect applies to any source.

Indication	For:	Preset values		
		Bass	Treble	Loudness
SCM OFF	(Flat sound)	00	00	On
BEAT	Rock or disco music	+02	00	On
SOFT	Quiet background music	+01	-03	Off
POP	Light music	+04	+01	Off

Recalling the sound modes

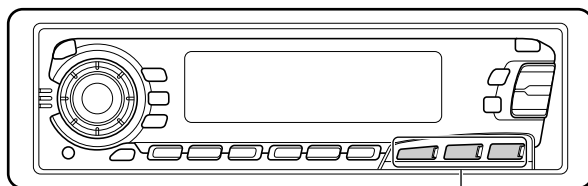

Source buttons

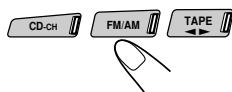

Select the source while the “Link” indicator is lit on the display.

The “Link” indicator starts flashing, and the sound mode stored in memory for the selected source is recalled.

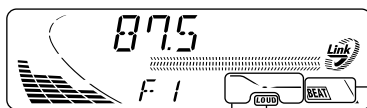

Sound mode indicator

Equalization pattern of the selected sound mode appears.

LOUD (loudness) indicator

Notes:

- You can adjust each sound mode to your preference, and store it in memory. If you want to adjust and store your original sound mode, see “Storing your own sound adjustments” on page 24.
- To adjust the bass and treble reinforcement levels or to turn on/off the loudness function temporarily, see page 21. (Your adjustments will be canceled if another source is selected.)



Storing your own sound adjustments

You can adjust the sound modes (BEAT, SOFT, POP: see page 22) to your preference and store your own adjustments in memory.

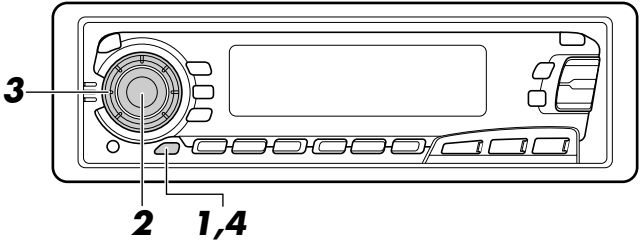

1  Call up the sound mode you want to adjust.
See page 22 for details.

2  Select “BAS (Bass),” “TRE (Treble)” or “LOUD (Loudness).”

Within 5 seconds

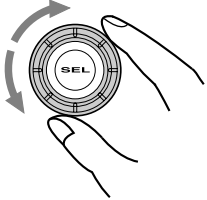
3  Adjust the bass or treble level or turn the loudness function ON/OFF.
See page 21 for details.

4  Press and hold SCM (Sound Control Memory) until the sound mode you have selected in step 1 flashes on the display.
Your setting is stored in memory.

5 Repeat the same procedure to store other settings.

To reset to the factory settings

Repeat the same procedure and reassign the preset values listed in the table on page 22.

Setting the clock

You can also set the clock system either to 24 hours or 12 hours.

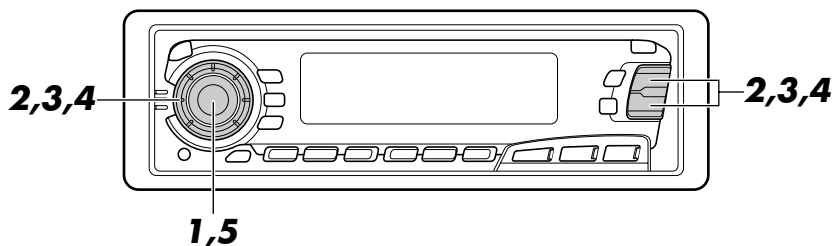

1  Press and hold SEL (select) for more than 2 seconds so that one of the PSM items appears on the display.

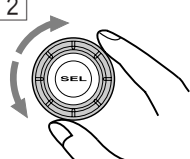
2   Set the hour.

- 1 Select "CLOCK H (Hour)" if not shown on the display.
- 2 Adjust the hour.

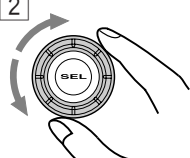
3   Set the minute.

- 1 Select "CLOCK M (Minute)."
- 2 Adjust the minute.

4   Set the clock system.

- 1 Select "24H/12H."
- 2 Select "24H" or "12H."

5  Finish the setting.

To check the current clock time while the unit is turned off, press DISP. The power turns on, the clock time is shown for 5 seconds, then the power turns off.

Changing the general settings (PSM)

You can change the items listed on the next page by using the PSM (Preferred Setting Mode) control.

Basic Procedure

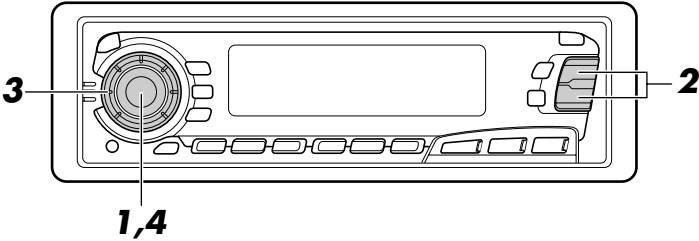

- 1**



Press and hold SEL (select) for more than 2 seconds so that one of the PSM items appears on the display.

- 2**



Select the PSM item you want to adjust. (See page 27.)

- 3**

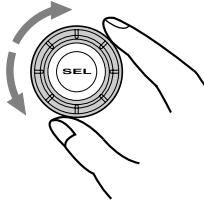



Select or adjust the PSM item selected above.

- 4**

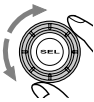

Finish the setting.

1 	2  Select.	3  Set.		Factory-preset settings	See page
CLOCK H	Hour adjustment	Back	Advance	0:00	25
CLOCK M	Minute adjustment	Back	Advance		
SCM LINK	Sound control memory linkage	LINK OFF	LINK ON	LINK ON	28
24H/12H	24/12-hour time display	12H	24H	24H	25
AUTO ADJ	Automatic setting of the clock	OFF	ON	ON	16
CLOCK	Clock display	OFF	ON	ON	28
TU DISP	Tuner display mode	FREQ	PS NAME	PS NAME	16
PTY STBY	PTY standby	29 programme types (See page 15.)		NEWS	12
PTY SRCH	PTY search			(See page 12.)	
TA VOL	Traffic announcement volume	VOL (00-50)		VOL 20	16
P-SEARCH	Programme search	OFF	ON	OFF	15
DAB AF*	Alternative Reception	AF OFF	AF ON	AF ON	41
LEVEL	Level display	AUDIO 1 ↔ AUDIO 2 ↑ OFF ↓		AUDIO 2	28
TEL	Audio mute for cellular phone system	OFF ↔ MUTING 1 ↑ MUTING 2 ↓		OFF	29
B.SKIP	Blank skip	OFF	ON	OFF	20
LINE IN**	External component	CHANGER	LINE IN	CHANGER	30

* Displayed only when the DAB tuner is connected.

** Displayed only when one of the following sources is selected — FM, AM and TAPE.

- Press SEL (select) when the setting is complete.

Canceling Advanced SCM

You can cancel the Advanced SCM (Sound Control Memory), and unlink the sound modes and the playback sources.

When shipped from the factory, a different sound mode can be stored in memory for each source so that you can change the sound modes simply by changing the sources.

- LINK ON: Advanced SCM (different sound modes for different sources)
- LINK OFF: Conventional SCM (one sound mode for all sources)

1. Press and hold SEL (select) for more than 2 seconds so that one of the PSM items appears on the display.
2. Select "SCM LINK" with $\blacktriangle\blacktriangleright\blacktriangleright$ or $\blacktriangleright\blacktriangleleft\blacktriangleleft$.
3. Select the desired mode with the control dial.
The SCM LINK mode changes as follows:

LINK ON \longleftrightarrow LINK OFF

Selecting the clock display

You can select either the clock or the source name to be shown on the lower part of the display. When shipped from the factory, the clock is selected.

- ON: Clock
- OFF: Source name (or station band)

1. Press and hold SEL (select) for more than 2 seconds so that one of the PSM items appears on the display.
2. Select "CLOCK" with $\blacktriangle\blacktriangleright\blacktriangleright$ or $\blacktriangleright\blacktriangleleft\blacktriangleleft$.
3. Select the desired mode with the control dial.
The clock display mode alternates between on and off.

ON \longleftrightarrow OFF

To check the other information during play

Press DISP (display). Each time you press the button, the other information (either the clock or the source name) will be shown on the lower part of the display for a while.

Selecting the level display

You can select the level display according to your preference.

When shipped from the factory, "AUDIO 2" is selected.

- AUDIO 1: Shows the audio level indicator and the equalization pattern indicator.
- AUDIO 2: Alternates "AUDIO 1" setting and illumination display.
- OFF: Erases the audio level indicator and the equalization pattern indicator.

1. Press and hold SEL (select) for more than 2 seconds so that one of the PSM items appears on the display.
2. Select "LEVEL" with $\blacktriangle\blacktriangleright\blacktriangleright$ or $\blacktriangleright\blacktriangleleft\blacktriangleleft$.
3. Select the desired mode with the control dial.
The level display setting changes as follows:

\rightarrow AUDIO 1 \longleftrightarrow AUDIO 2 \longleftrightarrow OFF \leftarrow

Selecting the telephone muting

This mode is used when a cellular phone system is connected. Depending on the phone system used, select either "MUTING 1" or "MUTING 2," whichever mutes the sounds from this unit. When shipped from the factory, this mode is deactivated.

- MUTING 1: Select this if this setting can mute the sounds.
- MUTING 2: Select this if this setting can mute the sounds.
- OFF: Cancels the telephone muting.

1. Press and hold SEL (select) for more than 2 seconds so that one of the PSM items appears on the display.
2. Select "TEL (telephone)" with ▲▶▶▶ or ▼◀◀◀.
3. Select the desired mode with the control dial.
The telephone muting mode changes as follows:

➔ MUTING 1 ↔ MUTING 2 ↔ OFF ←

Selecting the external component to use

You can connect the external component to the CD changer jack on the rear using the Line Input Adaptor KS-U57 (not supplied).

To use the external component as the playback source through this unit, you need to select which component — CD changer or external component — to use. When shipped from the factory, CD changer is selected as the external component.

- **LINE IN:** To use the external component other than CD changer
- **CHANGER:** To use the CD changer

1. To change the source to FM, AM or TAPE, press FM/AM or TAPE ◀▶ .
2. Press and hold SEL (select) for more than 2 seconds so that one of the PSM items appears on the display.
3. Select "LINE IN" with ▲▶▶| or ▼|◀◀.
4. Select the desired mode with the control dial.

The external component selecting mode changes as follows:

LINE IN ←→ CHANGER

Note:

For connecting the Line Input Adaptor KS-U57 and the external component, refer to the Installation/Connection Manual (separate volume).

Detaching the control panel

You can detach the control panel when leaving the car. When detaching or attaching the control panel, be careful not to damage the connectors on the back of the control panel and on the panel holder.

How to detach the control panel

Before detaching the control panel, be sure to turn off the power.

1 Unlock the control panel.

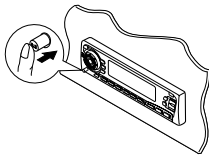

2 Pull the control panel out of the unit.

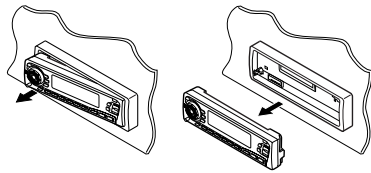

3 Put the detached control panel into the provided case.

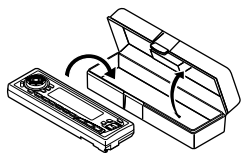

How to attach the control panel

1 Insert the right side of the control panel into the groove on the panel holder.

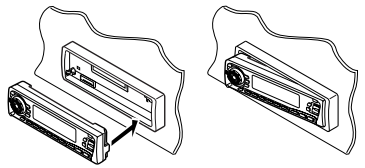

2 Press the left side of the control panel to fix it to the panel holder.

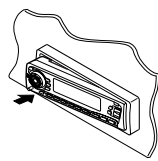

Note on cleaning the connectors:
If you frequently detach the control panel, the connectors will deteriorate. To minimize this possibility, periodically wipe the connectors with a cotton swab or cloth moistened with alcohol, being careful not to damage the connectors.

Connectors



CD CHANGER OPERATIONS

ENGLISH

We recommend that you use one of the CH-X series with your unit.

If you have another CD automatic changer, consult your JVC IN-CAR ENTERTAINMENT dealer for connections.

- For example, if your CD automatic changer is one of the KD-MK series, you need a cord (KS-U15K) for connecting it to this unit.

Before operating your CD automatic changer:

- Refer also to the Instructions supplied with your CD changer.
- If no discs are in the magazine of the CD changer or the discs are inserted upside down, "NO DISC" will appear on the display. If this happens, remove the magazine and set the discs correctly.
- If "RESET 1 - RESET 8" appears on the display, something is wrong with the connection between this unit and the CD changer. If this happens, check the connection, connect the connecting cord(s) firmly if necessary, then press the reset button of the CD changer.

Playing CDs

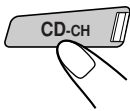
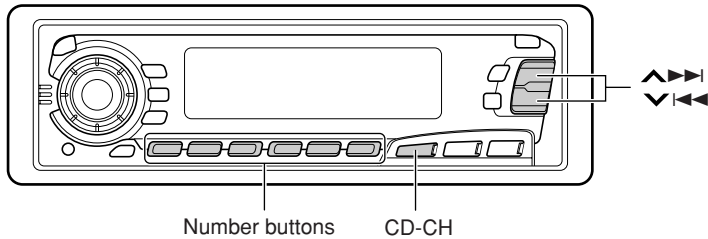

Select the CD automatic changer.

Playback starts from the first track of the first disc.
All tracks of all discs are played back.

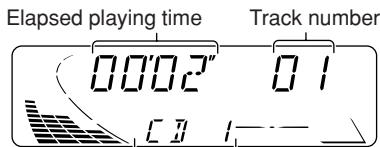

Disc number (or clock time:
see page 28) appears.

Note on One-Touch Operation:

When you press CD-CH, the power automatically comes on. You do not have to press to turn on the power.



To fast-forward or reverse the track

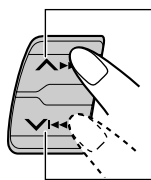

Press and hold **⏭**, while playing a CD, to fast-forward the track.

Press and hold **⏮**, while playing a CD, to reverse the track.

To go to the next tracks or the previous tracks

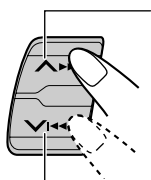

Press **⏭** briefly, while playing a CD, to go ahead to the beginning of the next track. Each time you press the button consecutively, the beginning of the next tracks is located and played back.

Press **⏮** briefly, while playing a CD, to go back to the beginning of the current track. Each time you press the button consecutively, the beginning of the previous tracks is located and played back.

To go to a particular disc directly

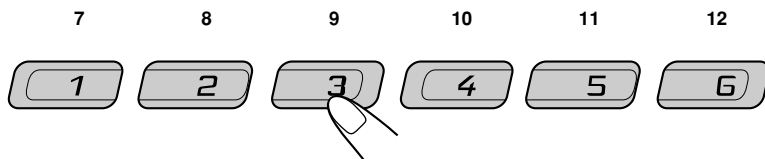

Press the number button corresponding to the disc number to start its playback (while the CD changer is playing).

- To select a disc number from 1 – 6:
Press 1 (7) – 6 (12) briefly.
- To select a disc number from 7 – 12:
Press and hold 1 (7) – 6 (12) for more than 1 second.

Ex. When disc number 3 is selected

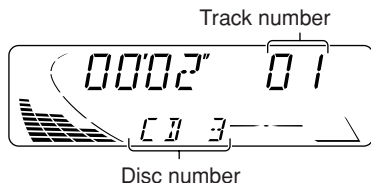



Selecting CD playback modes

To play back tracks at random (Random Play)

Each time you press MO RND  (Monaural/Random) while playing a CD, CD random play mode changes as follows:

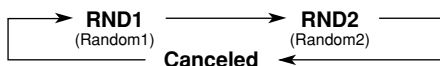

Mode	RND Indicator	Plays at random
RND1	Lights	All tracks of the current disc, then the tracks of the next disc, and so on.
RND2	Flashes	All tracks of all discs inserted in the magazine.

To play back tracks repeatedly (Repeat Play)

Each time you press RPT (Repeat) while playing a CD, CD repeat play mode changes as follows:

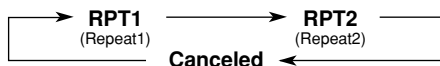

Mode	RPT Indicator	Plays repeatedly
RPT1	Lights	The current track (or specified track).
RPT2	Flashes	All tracks of the current disc (or specified disc).

EXTERNAL COMPONENT OPERATIONS



You can connect the external component to the CD changer jack on the rear using the Line Input Adaptor KS-U57 (not supplied).

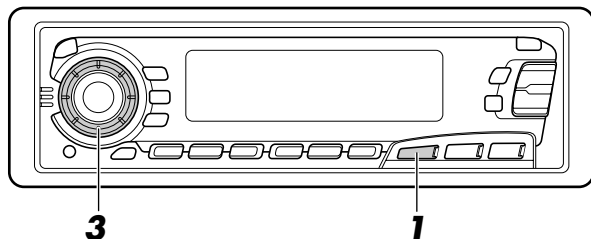

Preparations:

- For connecting the Line Input Adaptor KS-U57 and the external component, refer to the Installation/Connection Manual (separate volume).
- Before operating the external component using the following procedure, select the external input correctly. (See “Selecting the external component to use” on page 30.)

1



Select the external component.



- If “LINE IN”* does not appear on the display, see page 30 and select the external input (“LINE IN”).

* Displayed only when one of the following sources is selected — FM, AM and tape.

Note on One-Touch Operation:

When you press CD-CH, the power automatically comes on. You do not have to press /WATT to turn on the power.

2

Turn on the connected component and start playing the source.

3

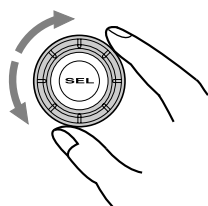

Adjust the volume.

DAB TUNER OPERATIONS

ENGLISH

We recommend that you use DAB (Digital Audio Broadcasting) tuner KT-DB1500 with your unit.

If you have another DAB tuner, consult your JVC IN-CAR ENTERTAINMENT dealer.

- Refer also to the Instructions supplied with your DAB tuner.

What is DAB system?

DAB is one of the digital radio broadcasting systems available today. It can deliver CD quality sound without any annoying interference and signal distortion. Furthermore, it can carry text, pictures and data.

In contrast to FM broadcast, where each programme is transmitted on its own frequency, DAB combines several programmes (called “services”) to form one “ensemble.”

With the DAB tuner connected with this unit, you can enjoy these DAB services.

Tuning into an ensemble and one of the services

A typical ensemble has 6 or more programmes (services) broadcast at the same time. After tuning into an ensemble, you can select a service you want to listen to.

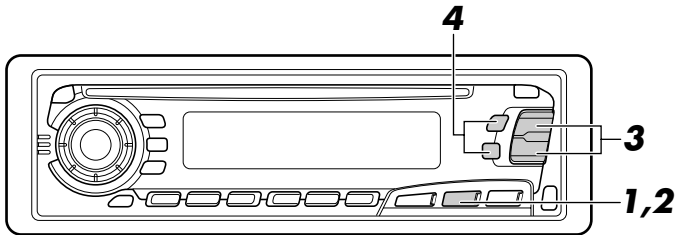

Before you start....

Press FM/AM/DAB briefly if you are selecting TAPE, CD changer or LINE IN as the source.

1

DAB



Select the DAB tuner.

Each time you press and hold the button for more than 1 second, the DAB tuner and the FM/AM tuner are alternately selected.

DAB ↔ FM/AM

2

DAB

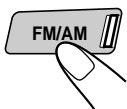

Select the DAB band (DAB1, DAB2, or DAB3).

You can select any one of DAB1, DAB2, and DAB3 to tune into an ensemble.

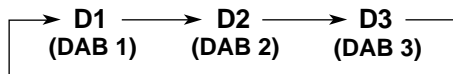

3

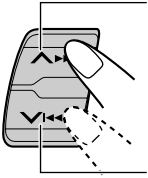

To search ensembles of higher frequencies.

To search ensembles of lower frequencies.

Start searching an ensemble.
When an ensemble is received, searching stops.

4

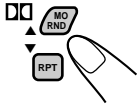

Select an service you want to listen to.

To stop searching before an ensemble is received, press the same button you have pressed for searching.

To change the display information while tuning into an ensemble

Normally service name is shown on the upper part of the display.

If you want to check the ensemble name or its frequency, press DISP.

Each time you press the button, the following information appears for a while on the upper part of the display.

→ **Service name** → **Ensemble name** → **Channel number** → **Frequency**

To restore the FM/AM tuner

Press and hold FM/AM/DAB for more than 1 second again.

To tune in a particular ensemble without searching:

- 1 Press and hold FM/AM/DAB for more than 1 second.
- 2 Press FM/AM/DAB repeatedly to select the DAB band (DAB1, DAB2, or DAB3).
- 3 Press and hold $\blacktriangle\blacktriangleright\blacktriangleright$ or $\blacktriangleleft\blacktriangleleft$ for more than 1 second.
- 4 Press $\blacktriangle\blacktriangleright\blacktriangleright$ or $\blacktriangleleft\blacktriangleleft$ repeatedly until the ensemble you want is reached.
 - If you hold down the button, the frequency keeps changing until you release the button.

Storing DAB services in memory

You can preset up to 6 DAB services in each DAB band (DAB1, DAB2 and DAB3) manually.

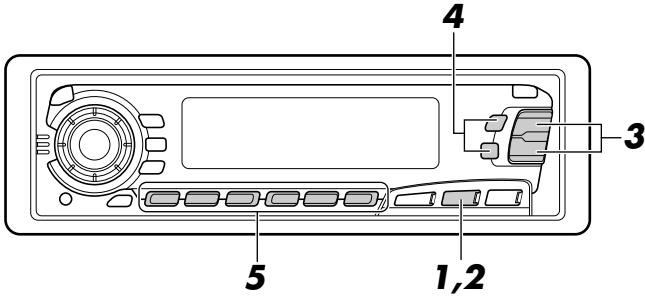

1

DAB



Select the DAB tuner.

Each time you press and hold the button, the DAB tuner and the FM/AM tuner are alternately selected.

DAB ↔ FM/AM

2

DAB



Select the DAB band (DAB1, DAB2, or DAB3) you want.

Each time you press the button, the DAB band changes as follows:

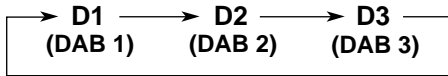

3

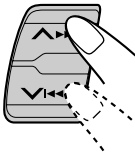

Tune into an ensemble you want.

4

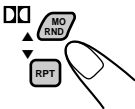

Select a service of the ensemble you want.

5

Press and hold the number button (in this example, 1) for more than 2 seconds.

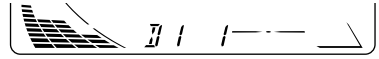

Band/preset number and "MEMO"
flash alternately for a while.

**6**

Repeat the above procedure to store other DAB services into other preset numbers.

Notes:

- A previously preset DAB service is erased when a new DAB service is stored in the same preset number.
- Preset DAB services are erased when the power supply to the memory circuit is interrupted (for example, during battery replacement). If this occurs, preset the DAB services again.

Tuning into a preset DAB service

You can easily tune into a preset DAB service. Remember that you must store services first. If you have not stored them yet, see pages 38 and 39.

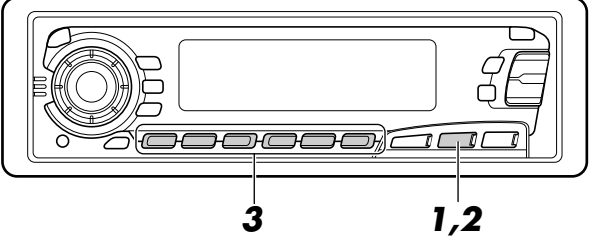

1 DAB

Select the DAB tuner.
Each time you press and hold the button, the DAB tuner and the FM/AM tuner are alternately selected.

DAB ↔ FM/AM

2 DAB

Select the DAB band (DAB1, DAB2, or DAB3) you want.
Each time you press the button, the DAB band changes as follows:

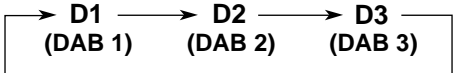

3

Select the number (1 – 6) for the preset DAB service you want.

What you can do more with DAB

Tracing the same program automatically (Alternative Reception)

You can keep listening to the same program

- **While receiving a DAB service:**

When driving in an area where a service cannot be received, this unit automatically tunes in another ensemble or FM RDS station broadcasting the same program.

- **While receiving an FM RDS station:**

When driving in an area where a DAB service is broadcasting the same program as the FM RDS station is broadcasting, this unit automatically tunes into the DAB service.

Note:

When reception switches between DAB and FM, the listening volume level may increase or decrease inconveniently. This change in the volume level results from unequal audio injection levels at broadcaster site, but not from the malfunction of this unit.

To use Alternative Reception

When shipped from the factory, Alternative Reception is activated.

- 1 Press and hold SEL (select) for more than 2 seconds so that one of the PSM items appears on the display.
- 2 Press **▲▶▶|** or **▼|◀◀** to select "DAB AF," if not shown on the display.
- 3 Select the desired mode with the control dial.
 - AF ON: Traces the program among DAB services and FM RDS stations—Alternative Reception. The AF indicator lights up on the display (see page 9).
 - AF OFF: Deactivates Alternative Reception

Note:

When Alternative Reception (for DAB services) is activated, Network-Tracking Reception (for RDS stations: see page 9) is also activated automatically. On the other hand, Network-Tracking Reception cannot be deactivated without deactivating Alternative Reception.

- 4 Press SEL (select) again to finish the setting.



MAINTENANCE

To extend the lifetime of the unit

This unit requires very little attention, but you will be able to extend the life of the unit if you follow the instructions below.

To clean the heads

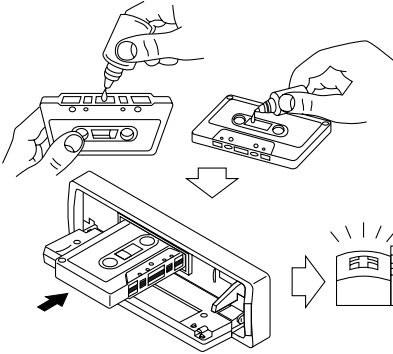

- Clean the heads after every 10 hours of use using a wet-type head cleaning tape (available at an audio store).
When the head becomes dirty, you may realize the following symptoms:
 - Sound quality is reduced.
 - Sound level decreases.
 - Sound drops out.
- Do not play dirty or dusty tapes.
- Do not touch the highly-polished head with any metallic or magnetic tools.

To keep the tape clean

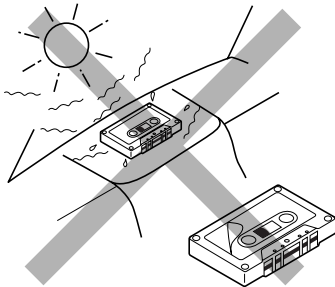

- Always store the tapes to their storage cases after use.
- Do not store tapes in the following places:
 - Subject to direct sunlight
 - With high humidity
 - At extremely hot temperatures

CAUTIONS:

- Do not play the tapes with peeling labels; otherwise, they can damage the unit.
- Tighten tapes to remove slack since loose tape may become entangled with the mechanism.
- Do not leave a cassette in the cassette compartment after use, as the tape may become slack.

The function below is also provided to ensure the longer life of this unit.

Ignition key-off Release/Ignition key-on play

- When you turn off the ignition key with a cassette in the compartment, the unit automatically releases the tape from its head.
- When you turn on the ignition key with a cassette in the compartment, playback automatically starts.

TROUBLESHOOTING

What appears to be trouble is not always serious. Check the following points before calling a service center.

Symptoms	Causes	Remedies
<ul style="list-style-type: none"> • A cassette tape cannot be inserted. 	You have tried to insert a cassette in the wrong way.	Insert the cassette with the exposed tape facing right.
<ul style="list-style-type: none"> • Cassette tapes become hot. 	This is not a malfunction.	_____
<ul style="list-style-type: none"> • Tape sound is at very low level and sound quality is degraded. 	The tape head is dirty.	Clean it with a head cleaning tape.
<ul style="list-style-type: none"> • Sound is sometimes interrupted. 	Connections are not good.	Check the cords and connections.
<ul style="list-style-type: none"> • Sound cannot be heard from the speakers. 	The volume is turned to the minimum level.	Adjust it to the optimum level.
	Connections are incorrect.	Check the cords and connections.
<ul style="list-style-type: none"> • SSM (Strong-station Sequential Memory) automatic preset does not work. 	Signals are too weak.	Store stations manually.
<ul style="list-style-type: none"> • Static noise while listening to the radio. 	The antenna is not connected firmly.	Connect the antenna firmly.
<ul style="list-style-type: none"> • "NO DISC" appears on the display. 	No CD is in the magazine.	Insert CDs into the magazine.
	CDs are inserted incorrectly.	Insert them correctly.
<ul style="list-style-type: none"> • "RESET 8" appears on the display. 	This unit is not connected to a CD changer correctly.	Connect this unit and the CD changer correctly and press the reset button of the CD changer.
<ul style="list-style-type: none"> • "RESET 1-RESET 7" appears on the display. 	_____	Press the reset button of the CD changer.
<ul style="list-style-type: none"> • This unit does not work at all. • The CD changer does not work at all. 	The built-in microcomputer may function incorrectly due to noise, etc.	Press and hold both SEL and  /ATT at the same time for several seconds to reset the unit. (The clock setting and preset stations stored in memory are erased.) (See page 3.)

SPECIFICATIONS

AUDIO AMPLIFIER SECTION

Maximum Power Output:

Front: 40 W per channel

Rear: 40 W per channel

Continuous Power Output (RMS):

Front: 16 W per channel into 4 Ω , 40 Hz to 20 000 Hz at no more than 0.8 % total harmonic distortion.

Rear: 16 W per channel into 4 Ω , 40 Hz to 20 000 Hz at no more than 0.8 % total harmonic distortion.

Load Impedance: 4 Ω (4 Ω to 8 Ω allowance)

Tone Control Range:

Bass: ± 10 dB at 100 Hz

Treble: ± 10 dB at 10 kHz

Frequency Response: 40 Hz to 20 000 Hz

Signal-to-Noise Ratio: 70 dB

Line-Out Level/Impedance:

2.0 V/20 k Ω load (250 nWb/m)

TUNER SECTION

Frequency Range:

FM: 87.5 MHz to 108.0 MHz

AM: (MW) 522 kHz to 1 620 kHz
(LW) 144 kHz to 279 kHz

[FM Tuner]

Usable Sensitivity: 11.3 dBf (1.0 μ V/75 Ω)

50 dB Quieting Sensitivity:

16.3 dBf (1.8 μ V/75 Ω)

Alternate Channel Selectivity (400 kHz):

65 dB

Frequency Response: 40 Hz to 15 000 Hz

Stereo Separation: 30 dB

Capture Ratio: 1.5 dB

[MW Tuner]

Sensitivity: 20 μ V

Selectivity: 35 dB

[LW Tuner]

Sensitivity: 50 μ V

CASSETTE DECK SECTION

Wow & Flutter: 0.11% (WRMS)

Fast-Wind Time: 100 sec. (C-60)

Frequency Response:

30 Hz to 16 000 Hz (Normal tape)

Signal-to-Noise Ratio: (Normal tape)

(Dolby NR-ON): 65 dB

(Dolby NR-OFF): 56 dB

Stereo Separation: 40 dB

GENERAL

Power Requirement:

Operating Voltage: DC 14.4 V (11 V to 16 V allowance)

Allowable Operating Temperature:

0°C to +40°C

Grounding System: Negative ground

Dimensions (W x H x D)

Installation Size:

182 mm x 52 mm x 150 mm

Panel Size: 188 mm x 58 mm x 11 mm

Mass: 1.4 kg (excluding accessories)

Design and specifications subject to change without notice.

Having TROUBLE with operation?

Please reset your unit

Refer to page of How to reset your unit

Haben Sie PROBLEME mit dem Betrieb?

Bitte setzen Sie Ihr Gerät zurück

Siehe Seite Zurücksetzen des Geräts

Vous avez des PROBLÈMES de fonctionnement?

Réinitialisez votre appareil

Référez-vous à la page intitulée Comment réinitialiser votre appareil

Hebt u PROBLEMEN met de bediening?

Stel het apparaat terug

Zie de pagina met de paragraaf Het apparaat terugstellen

JVC

VICTOR COMPANY OF JAPAN, LIMITED



EN, GE, FR, NL



0800HISFLEJES

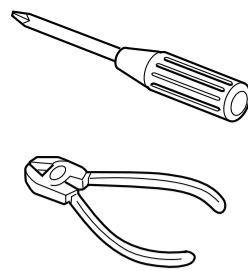

ENGLISH

- This unit is designed to operate on 12 volts DC, NEGATIVE ground electrical systems.

INSTALLATION (IN-DASH MOUNTING)

- The following illustration shows a typical installation. However, you should make adjustments corresponding to your specific car. If you have any questions or require information regarding installation kits, consult your JVC IN-CAR ENTERTAINMENT dealer or a company supplying kits.

DEUTSCH

- Dieses Gerät ist für einen Betrieb in elektrischen Anlagen mit 12 V Gleichstrom und (-) Erdung ausgelegt.

EINBAU (IM ARMATURENBRETT)

- Die folgende Abbildung zeigt einen typischen Einbau. Dennoch müssen Sie entsprechend Ihrem jeweiligen Auto Anpassungen vornehmen. Bei irgendwelchen Fragen oder wenn Sie Informationen hinsichtlich des Einbausatzes brauchen, wenden Sie sich an ihren JVC Autoradiohändler oder ein Unternehmen das diese Einbausätze vertreibt.

FRANÇAIS

- Cet appareil est conçu pour fonctionner sur des sources de courant continu de 12 volts à masse NEGATIVE.

INSTALLATION (MONTAGE DANS LE TABLEAU DE BORD)

- L'illustration suivante est un exemple d'installation typique. Cependant, vous devez faire les ajustements correspondant à votre voiture particulière. Si vous avez des questions ou avez besoin d'information sur des kits d'installation, consulter votre revendeur d'autoradios JVC ou une compagnie d'approvisionnement.

1 Before mounting: Press (Control Panel Release) to detach the control panel if already attached.

- * When shipped from the factory, the control panel is packed in the hard case.

2 Remove the trim plate.

3 Remove the sleeve after disengaging the sleeve locks.

① Stand the unit.

Note: When you stand the unit, be careful not to damage the fuse on the rear.

② Insert the 2 handles between the unit and the sleeve, as illustrated, to disengage the sleeve locks.

③ Remove the sleeve.

Note: Be sure to keep the handles for future use after installing the unit.

4 Install the sleeve into the dashboard.

- * After the sleeve is correctly installed into the dashboard, bend the appropriate tabs to hold the sleeve firmly in place, as illustrated.

5 Fix the mounting bolt to the rear of the unit's body and place the rubber cushion over the end of the bolt.

6 Do the required electrical connections.

7 Slide the unit into the sleeve until it is locked.

8 Attach the trim plate so that the projection on the trim plate is fixed to the left side of the unit.

9 Attach the control panel.

1 Vor dem Einbau: Drücken sie (Freigabe der Bedienungsblende), um die Arretierung der Bedienungsblende zu lösen, sofern diese bereits angebracht ist.

- * Bei der Auslieferung ab Werk ist die Bedienungsblende im Etui verpackt.

2 Den Frontrahmen herausnehmen.

3 Die Halterung nach dem Entriegeln der Halterungssperren abnehmen.

① Das Gerät aufstellen.

Hinweis: Beim Aufstellen des Geräts darauf achten, daß die Sicherung auf der Rückseite nicht beschädigt wird.

② Die beiden Griffe zwischen dem Gerät und der Halterung wie abgebildet einstecken und die Halterungssperren entriegeln.

③ Die Halterung entfernen.

Hinweis: Sicherstellen, daß die Griffe für künftigen Gebrauch nach dem Einbau des Geräts aufbewahrt werden.

4 Die Halterung im Armaturenbrett einbauen.

- * Nach dem korrekten Einbau der Halterung im Armaturenbrett, die entsprechenden Riegel umknicken, um die Halterung an ihrem Platz zu sichern, siehe Abbildung.

5 Die Befestigungsschraube an der Rückseite des Gerätekörpers befestigen und das Ende der Schraube mit einem Gummipuffer abdecken.

6 Nehmen Sie die erforderlichen elektrischen Anschlüsse vor.

7 Das Gerät in die Halterung schieben, bis es einrastet.

8 Befestigen Sie die Frontrahmen in der Form, daß der Fortsatz der Frontrahmen auf der linken Seite des Geräts befestigt wird.

9 Die Schalttafel anbringen.

1 Avant le montage: Appuyez sur (déblocage du panneau de commande) pour éventuellement détacher le panneau de commande.

- * Lorsque ce panneau de commande sort d'usine, il est rangé dans un étui de transport.

2 Retirer la plaque d'assemblage.

3 Libérer les verrous du manchon et retirer le manchon.

① Poser l'appareil à la verticale.

Remarque: Lorsque vous mettez l'appareil à la verticale, faire attention de ne pas endommager le fusible situé sur le fond.

② Insérer les 2 poignées entre l'appareil et le manchon comme indiqué pour désengager les verrous de manchon.

③ Retirer le manchon.

Remarque: S'assurer de garder les poignées pour une utilisation ultérieure, après l'installation de l'appareil.

4 Installer le manchon dans le tableau de bord.

- * Après installation correcte du manchon dans le tableau de bord, plier les bonnes pattes pour maintenir fermement le manchon en place, comme montré.

5 Monter le boulon de montage sur l'arrière du corps de l'appareil puis passer l'amortisseur en caoutchouc sur l'extrémité du boulon.

6 Réalisez les connexions électriques.

7 Faire glisser l'appareil dans le manchon jusqu'à ce qu'il soit verrouillé.

8 Attachez la plaque d'assemblage de façon que la projection de la plaque soit fixée sur le côté gauche de l'appareil.

9 Remonter le panneau de commande.

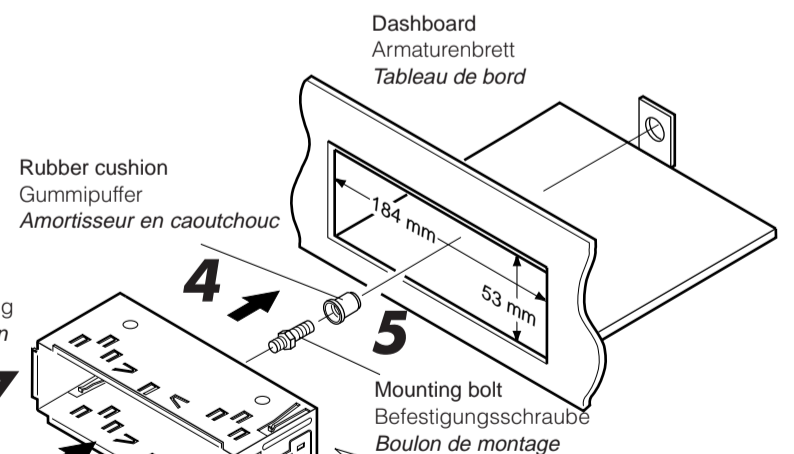
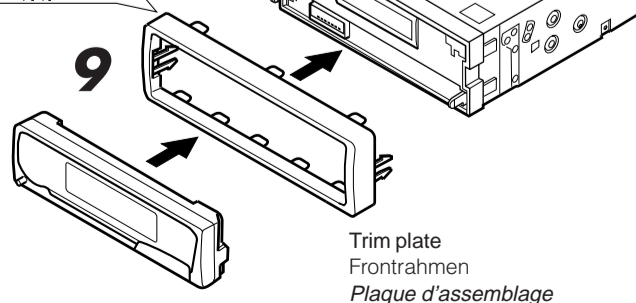
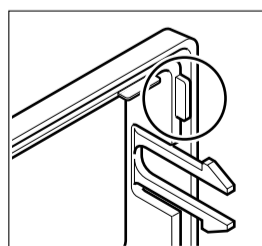
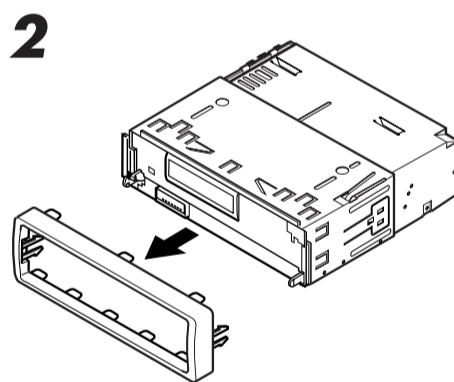
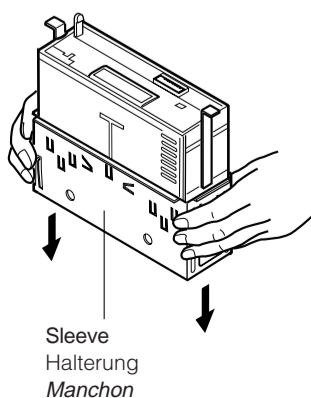
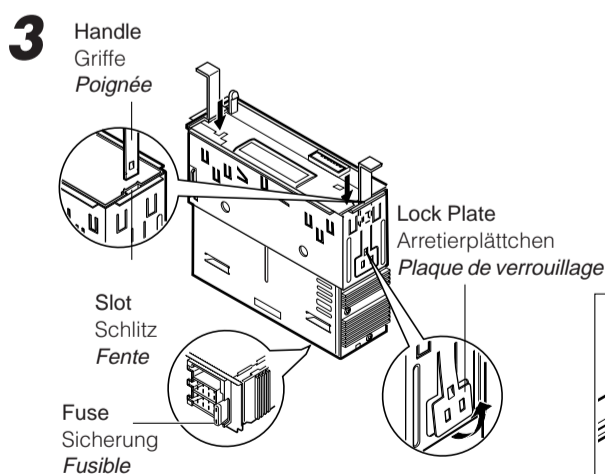
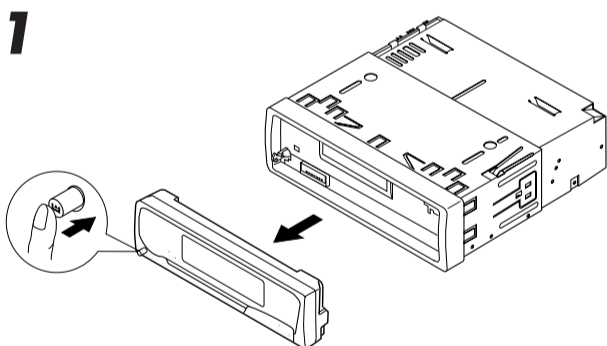

6 See "ELECTRICAL CONNECTIONS."
Siehe „ELEKTRISCHE ANSCHLÜSSE“.
Référez-vous "RACCORDEMENTS
ELECTRIQUES."



- When using the optional stay
- Beim Verwenden der Anker-Option
- Lors de l'utilisation du hauban en option

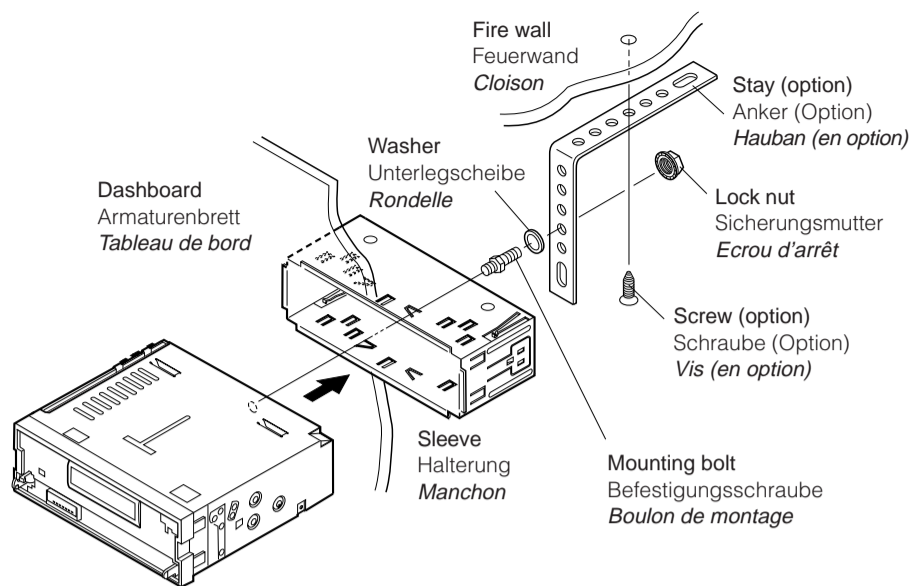

- When installing the unit without using the sleeve
- Beim Einbau des Geräts ohne Halterung
- Lors de l'installation de l'appareil sans utiliser de manchon

In a Toyota for example, first remove the car radio and install the unit in its place.
Zum Beispiel in einem Toyota zuerst das Autoradio ausbauen und dann das Gerät an seinem Platz einbauen.
Par exemple dans une Toyota, retirer d'abord l'autoradio et installer l'appareil à la place.

Flat type screws (M5 x 6 mm)*
Senkkopfschrauben (M5 x 6 mm)*
Vis à tête plate (M5 x 6 mm)*

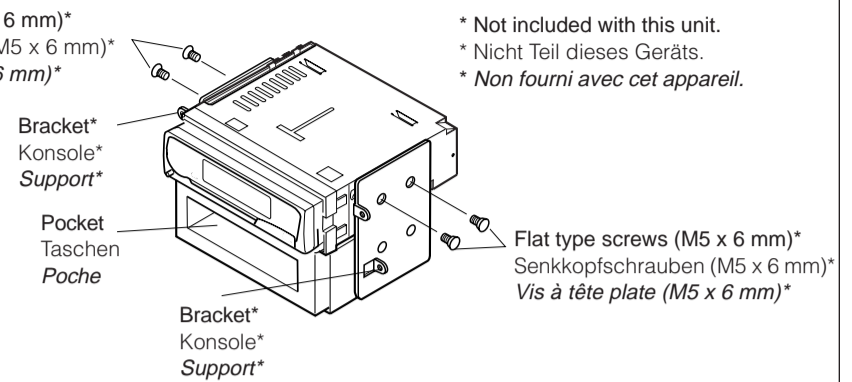

* Not included with this unit.
* Nicht Teil dieses Geräts.
* Non fourni avec cet appareil.

Note: When installing the unit on the mounting bracket, make sure to use the 6 mm-long screws. If longer screws are used, they could damage the unit.

Hinweis: Beim Anbringen des Gerät an der Konsole sicherstellen, daß 6 mm lange Schrauben verwendet werden. Werden längere Schrauben verwendet, können sie das Gerät beschädigen.

Remarque: Lors de l'installation de l'appareil sur le support de montage, s'assurer d'utiliser des vis d'une longueur de 6 mm. Si des vis plus longues sont utilisées, elles peuvent endommager l'appareil.

Removing the unit

- Before removing the unit, release the rear section.

- 1 Remove the control panel.
- 2 Remove the trim plate.
- 3 Insert the 2 handles into the slots, as shown. Then, while gently pulling the handles away from each other, slide out the unit. (Be sure to keep the handles after installing it.)

Ausbau des Geräts

- Vor dem Ausbau des Geräts den hinteren Teil freigeben.

- 1 Die Schalltafel abnehmen.
- 2 Den Frontrahmen abnehmen.
- 3 Die 2 Griffe in die Schlitz wie gezeigt stecken. Dann die Griffe behutsam auseinander ziehen und das Gerät herausziehen. (Die Griffe nach dem Einbau auf jeden Fall aufbewahren.)

Retrait de l'appareil

- Avant de retirer l'appareil, libérer la section arrière.

- 1 Retirer le panneau de commande.
- 2 Retirer la plaque d'assemblage.
- 3 Introduire les deux poignées dans les fentes, comme montré. Puis, tout en tirant doucement les poignées écartées, faire glisser l'appareil pour le sortir. (S'assurer de conserver les poignées après l'installation de l'appareil.)

1

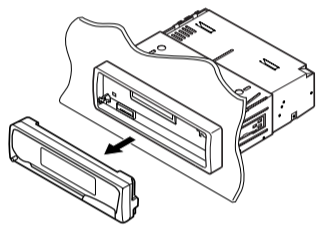

2

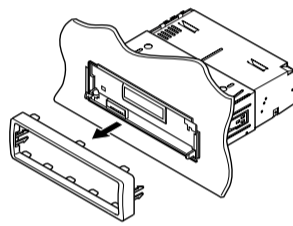

3

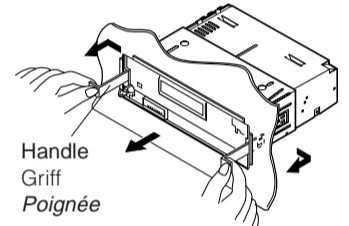

Parts list for installation and connection

The following parts are provided with this unit.
After checking them, please set them correctly.

Hard case/Control Panel
Etui/Schalttafel
Etui de transport/Panneau de command

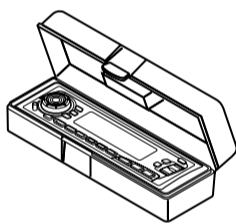

Sleeve
Halterung
Manchon

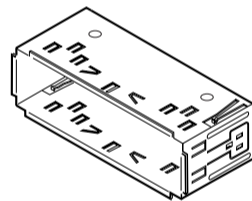

Trim plate
Frontrahmen
Plaque d'assemblage

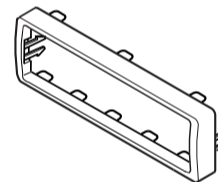

Power cord
Spannungsversorgungskabel
Cordon d'alimentation

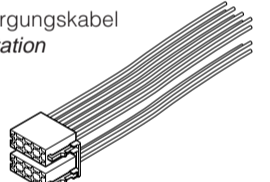

Handles
Griffe
Poignées

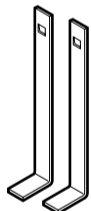

Washer (ø5)
Unterlegscheibe(ø5)
Rondelle (ø5)



Lock nut (M5)
Sicherungsmutter (M5)
Ecrou d'arrêt (M5)



Mounting bolt (M5 x 20 mm)
Befestigungsschrauben (M5 x 20 mm)
Boulon de montage (M5 x 20 mm)



Rubber cushion
Gummipuffer
Amortisseur en caoutchouc



ENGLISH

ELECTRICAL CONNECTIONS

To prevent short circuits, we recommend that you disconnect the battery's negative terminal and make all electrical connections before installing the unit. If you are not sure how to install this unit correctly, have it installed by a qualified technician.

Note:

This unit is designed to operate on **12 volts DC, NEGATIVE ground electrical systems**. If your vehicle does not have this system, a voltage inverter is required, which can be purchased at JVC IN-CAR ENTERTAINMENT dealers.

- Replace the fuse with one of the specified rating. If the fuse blows frequently, consult your JVC IN-CAR ENTERTAINMENT dealer.
- If noise is a problem...
This unit incorporates a noise filter in the power circuit. However, with some vehicles, clicking or other unwanted noise may occur. If this happens, connect the unit's **rear ground terminal** (see connection diagram) to the car's chassis using shorter and thicker cords, such as copper braiding or gauge wire. If noise still persists, consult your JVC IN-CAR ENTERTAINMENT dealer.
- Maximum input of the speakers should be more than 40 watts at the rear and 40 watts at the front, with an impedance of **4 to 8 ohms**.
- **Be sure to ground this unit to the car's chassis.**
- The heat sink becomes very hot after use. Be careful not to touch it when removing this unit.

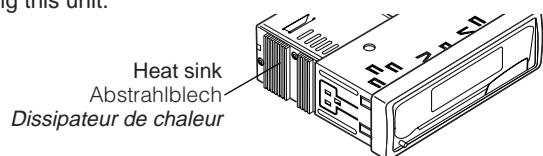

DEUTSCH

ELEKTRISCHE ANSCHLÜSSE

Zur Vermeidung von Kurzschlüssen empfehlen wir, daß Sie den negativen Batterieanschluß abtrennen und alle elektrischen Anschlüsse herstellen, bevor das Gerät eingebaut wird. Sind Sie sich über den richtigen Einbau des Geräts nicht sicher, lassen Sie es von einem qualifizierten Techniker einbauen.

Hinweis:

Dieses Gerät ist für den Betrieb in **elektrischen Anlagen mit 12 V Gleichstrom und (-) Erdung** ausgelegt. Verfügt Ihr Fahrzeug nicht über diese Anlage, ist ein Spannungsinverter erforderlich, der bei JVC Autoradiohändler erworben werden kann.

- Die Sicherung mit einer der entsprechenden Nennleistung ersetzen. Brennt die Sicherung häufig durch, wenden Sie sich an ihren JVC Autoradiohändler.
- Sind Störgeräusche ein Problem...
Dieses Gerät enthält ein Störfilter im Stromkreis. Bei manchen Fahrzeugen kann jedoch ein Klicken oder andere unerwünschte Störgeräusche auftreten. Sollte das der Fall sein, die **hintere Erdungscanschußklemme** (siehe Schaltplan) des Geräts am Fahrwerk des Fahrzeugs anschließen, dabei kürzere und dickere Kabel wie beispielsweise Kupfergeflecht draht oder Stahldraht verwenden. Bleibt Störgeräusch bestehen, wenden Sie sich an Ihren JVC Autoradiohändler.
- Maximale Eingangsleistung der Lautsprecher muß höher als 40 W hinten und 40 W vorne sein, mit einer Impedanz von **4 bis 8 Ohm**.
- **Sicherstellen, daß das Gerät am Fahrwerk geerdet wird.**
- Das Abstrahlblech wird nach dem Gebrauch sehr heiß. Beim Ausbau des Geräts darauf achten, das Abstrahlblech nicht zu berühren.

FRANÇAIS

RACCORDEMENTS ELECTRIQUES

Pour éviter tout court-circuit, nous vous recommandons de débrancher la borne négative de la batterie et d'effectuer tous les raccordements électriques avant d'installer l'appareil. Si l'on n'est pas sûr de pouvoir installer correctement cet appareil, le faire installer par un technicien qualifié.

Remarque:

Cet appareil est conçu pour fonctionner sur des sources de courant continu de **12 volts à masse NEGATIVE**. Si votre véhicule n'offre pas ce type d'alimentation, il vous faut un convertisseur de tension, que vous pouvez acheter chez un revendeur d'autoradios JVC.

- Remplacer le fusible par un de la valeur précisée. Si le fusible saute souvent, consulter votre revendeur d'autoradios JVC.
- Si le bruit est un problème...
Cet appareil incorpore un filtre de bruit dans le circuit d'alimentation. Cependant, avec certains véhicules, quelques claquements ou autres bruits non désirés risquent de se produire. Si cela arrive, raccorder la **borne de masse arrière** de l'appareil au châssis de la voiture (voir le schéma de raccordement) en utilisant des cordons les plus gros et les plus courts possibles telle qu'une barre de cuivre ou une tresse. Si le bruit persiste, consulter votre revendeur d'autoradios JVC.
- La puissance admissible des haut-parleurs doit être supérieure à 40 watts à l'arrière et à 40 watts l'avant, avec une impédance de **4 à 8 ohms**.
- **S'assurer de raccorder la mise à la masse de cet appareil au châssis de la voiture.**
- Le radiateur devient très chaud après usage. Faire attention de ne pas le toucher en retirant cet appareil.

A Typical Connections / Typische Anschlüsse / Raccordements typiques

Before connecting: Check the wiring in the vehicle carefully. Incorrect connection may cause serious damage to this unit.

1 Connect the colored leads of the power cord to the car battery, speakers and power aerial (if any) in the following sequence.

- ① Black: ground
- ② Yellow: to car battery (constant 12V)
- ③ Red: to an accessory terminal
- ④ Blue with white stripe: to power aerial (200mA max.)
- ⑤ Brown: to cellular phone system (For details, refer to the instructions of the cellular phone.)
- ⑥ Others: to speakers

2 Connect the aerial cord.

3 Finally connect the wiring harness to the unit.

Note: If your vehicle does not have any accessory terminal, move the fuse from the fuse position 1 (initial position) to fuse position 2, and connect the red lead (A7) to the positive (+) battery terminal.

• The yellow lead (A4) is not used in this case.

Vor dem Anschließen: Die Verdrahtung im Fahrzeug sorgfältig überprüfen. Falsche Anschlüsse können ernsthafte Schäden am Gerät hervorrufen.

1 Die farbigen Leitungen des Spannungsversorgungskabels an der Autobatterie, den Lautsprechern und dem Motorantenne (sofern vorhanden) in folgender Reihenfolge anschließen.

- ① Schwarz: Erdung
- ② Gelb: an Autobatterie (konstant 12 V)
- ③ Rot: an Zubehöransteckleiste
- ④ Blau mit weißem Streifen: an Motorantenne (max. 200 mA)
- ⑤ Braun: an Mobiltelefon (Weitere Informationen entnehmen Sie bitte der Bedienungsanleitung des Mobiltelefons.)
- ⑥ Andere: an Lautsprecher

2 Das Antennenkabel anschließen.

3 Die Kabelbäume am Gerät anschließen.

Hinweis: Verfügt Ihr Fahrzeug nicht über eine Zubehöransteckleiste, die Sicherung von der 1. Sicherungsposition (Erstposition) in die 2. Sicherungsposition versetzen, die rote Leitung (A7) an der (+) Batterieanschlussschleife anschließen.

• Die gelbe Leitung (A4) wird in diesem Fall nicht verwendet.

Avant de commencer la connexion: vérifiez attentivement le câblage du véhicule. Une connexion incorrecte peut endommager sérieusement l'appareil.

1 Connectez les fils de couleur du cordon d'alimentation à la batterie de la voiture, aux enceintes et à l'antenne automatique (s'il y en a une) dans l'ordre suivant.

- ① Noir: à la masse
- ② Jaune: à la batterie de la voiture (12V constant)
- ③ Rouge: à la prise accessoire
- ④ Bleu à bandes blanches: à l'antenne automatique (200 mA max.)
- ⑤ Marron: à un système de téléphone cellulaire (Pour les détails, se référer aux instructions du téléphone cellulaire.)
- ⑥ Autres: aux enceintes

2 Connectez le cordon d'antenne.

3 Finalement, connectez le faisceau de fils à l'appareil.

Remarque: Si votre véhicule ne possède pas de borne accessoire, déplacez le fusible de la position de fusible 1 (position originale) à la position de fusible 2 et connectez le fil rouge (A7) à la borne positive (+) de la batterie.

• Le fil jaune (A4) n'est pas utilisé dans ce cas.

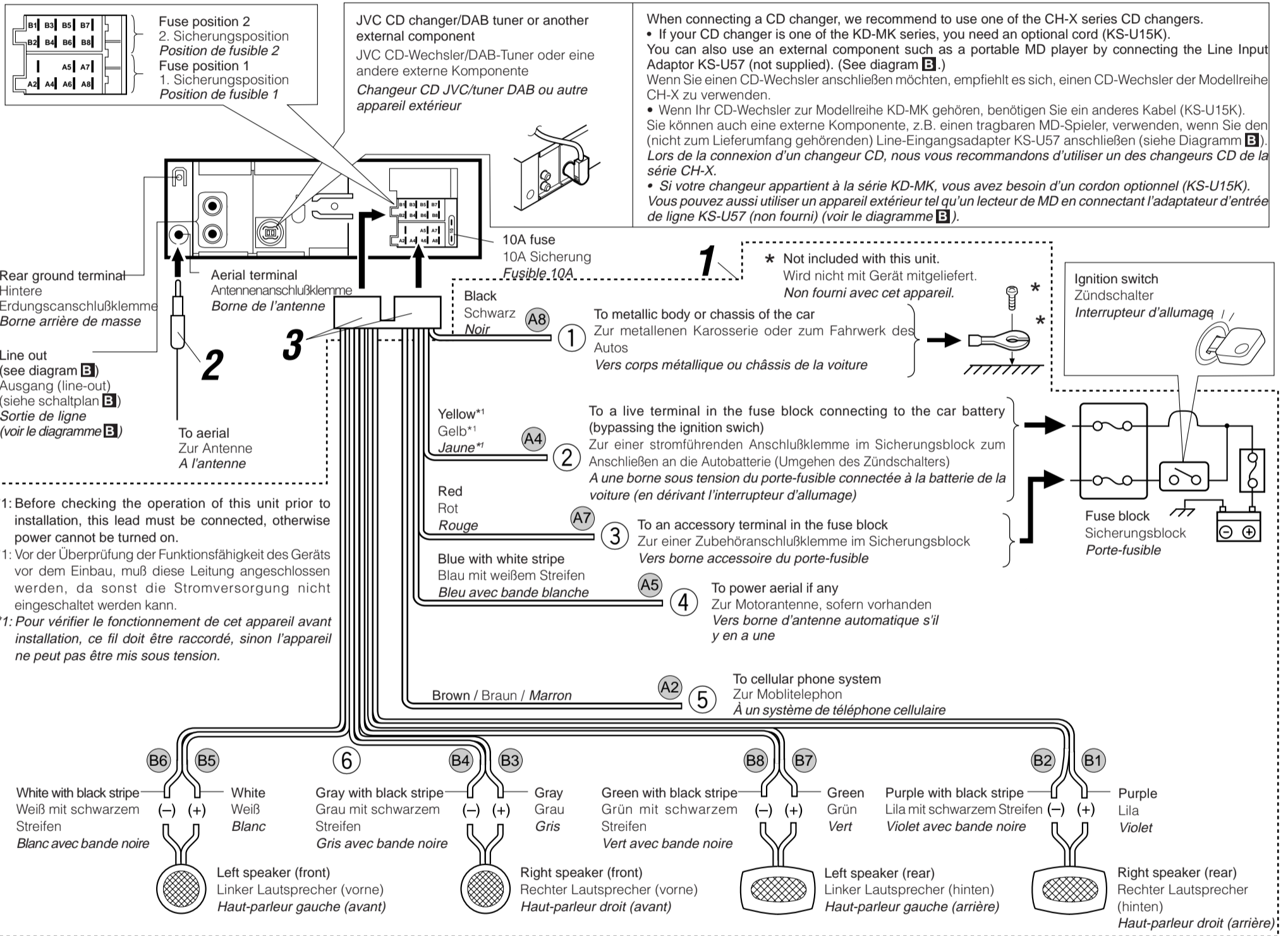

PRECAUTIONS on power supply and speaker connections:

- DO NOT connect the speaker leads of the power cord to the car battery; otherwise, the unit will be seriously damaged.
- Connect the black lead (ground), yellow lead (to car battery, constant 12V), and red lead (to an accessory terminal) correctly.
- BEFORE connecting the speaker leads of the power cord to the speakers, check the speaker wiring in your car.
 - If the speaker wiring in your car is as illustrated in Fig. 1 and Fig. 2 below, DO NOT connect the unit using that original speaker wiring. If you do, the unit will be seriously damaged. Redo the speaker wiring so that you can connect the unit to the speakers as illustrated in Fig. 3.
 - If the speaker wiring in your car is as illustrated in Fig. 3, you can connect the unit using the original speaker wiring in your car.
 - If you are not sure of the speaker wiring of your car, consult your car dealer.

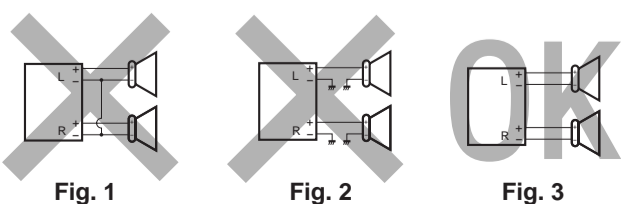

Fig. 1

Fig. 2

Fig. 3

VORSICHTSMASSREGELN beim Anschließen der Stromversorgung und Lautsprecher:

- Die Lautsprecherleitungen des Netzkabels NICHT an der Autobatterie anschließen, da sonst das Gerät schwer beschädigt wird.
- Die schwarze Leitung (Erdung), die gelbe Leitung (zur Autobatterie, konstant 12 V) und die rote Leitung (zur Zubehöransteckleiste) richtig anschließen.
- VOR dem Anschließen der Lautsprecherleitungen des Spannungsversorgungskabels an die Lautsprecher, die Lautsprecherverdrahtung in Ihrem Auto überprüfen.
 - Ist die Lautsprecherverdrahtung wie unten in "Fig. 1" und "Fig. 2" abgebildet, das Gerät NICHT mit der Originalverdrahtung der Lautsprecher anschließen, da sonst das Gerät schwer beschädigt wird. Die Lautsprecherverdrahtung erneuern, so daß Sie das Gerät an den Lautsprechern wie in "Fig. 3" abgebildet anschließen können.
 - Ist die Lautsprecherverdrahtung in Ihrem Auto wie in "Fig. 3" abgebildet, können Sie das Gerät mit der Originalverdrahtung der Lautsprecher in Ihrem Auto anschließen.
 - Sind Sie sich über die Lautsprecherverdrahtung in Ihrem Auto nicht sicher, wenden Sie sich an Ihren Autohändler.

PRECAUTIONS sur l'alimentation et la connexion des enceintes:

- NE CONNECTEZ PAS les fils d'enceintes du cordon d'alimentation à la batterie; sinon, l'appareil serait sérieusement endommagé.
- Connectez correctement le fil noir (à la masse), le fil jaune (à la batterie de la voiture, 12V constant) et le fil rouge (à la prise accessoire).
- AVANT de connecter les fils d'enceintes du cordon d'alimentation aux enceintes, vérifiez le câblage des enceintes de votre voiture.
 - Si le câblage des enceintes de votre voiture est réalisé comme montré sur la Fig. 1 ou Fig. 2 ci-dessous, NE CONNECTEZ PAS l'appareil en utilisant ce câblage original d'enceintes. Si vous le faites, l'appareil sera sérieusement endommagé. Recommencez le câblage des enceintes de façon que vous puissiez connecter l'appareil aux enceintes comme montré sur la Fig. 3.
 - Si le câblage des enceintes de votre voiture est comme montré sur la Fig. 3, vous pouvez connecter l'appareil en utilisant ce câblage original d'enceintes pour votre voiture.
 - Si vous n'êtes pas sûrs du câblage d'enceintes de votre voiture, consulter le concessionnaire de votre voiture.

Connecting the leads / Anschließen der Leitungen / Raccordement des fils

Twist the core wires when connecting.
Die Kerndrähte beim Anschließen verdrehen.
Torsader les âmes des fils en les raccordant.

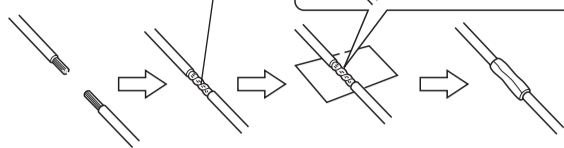

Solder the core wires to connect them securely.
Die Kerndrähte anlöten, um sie fest anzuschließen.
Souder les âmes des fils pour les raccorder entre eux de façon sûre.

CAUTION / VORSICHT/ PRECAUTION:

- To prevent short-circuit, cover the terminals of the UNUSED leads with insulating tape.
- Zur Vermeidung eines Kurzschlusses die Anschlußklemmen der NICHT VERWENDETEN Leitungen mit Isolierklebeband umwickeln.
- Pour éviter les court-circuits, couvrir les bornes des fils qui ne sont PAS utilisés avec de la bande isolante

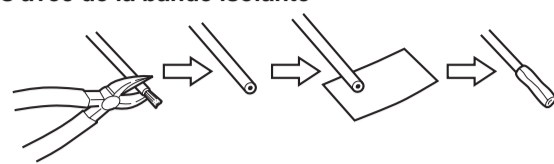

B Connections Adding Other Equipment / Anschlüsse zum Hinzufügen von anderer Ausrüstung / Raccordement pour ajouter d'autres appareils

Amplifier / Verstärker / Amplificateur

You can connect an amplifier and other equipment to upgrade your car stereo system.

- Connect the remote lead (blue with white stripe) to the remote lead of the other equipment so that it can be controlled through this unit.
- For amplifier only:
 - Connect this unit's line-out terminals to the amplifier's line-in terminals.
 - **Disconnect the speakers from this unit, connect them to the amplifier. Leave the speaker leads of this unit unused. (Cover the terminals of these unused leads with insulating tape, as illustrated above.)**

Sie können einen Verstärker oder ein anderes Gerät anschließen, um Ihre Autostereoanlage zu erweitern.

- Schließen Sie das Fernbedienungskabel (blau mit weißem Streifen) an das Fernbedienungskabel des anderen Geräts an, so daß es über dieses Gerät gesteuert werden kann.
- Nur für den Verstärker:
 - Die Anschlußklemmen am Ausgang dieses Gerät an den Anschlußklemmen des Eingangs des Verstärkers anschließen.
 - **Die Lautsprecher von diesem Gerät abtrennen und am Verstärker anschließen. Die Lautsprecherleitungen dieses Geräts unbenutzt lassen. (Die Anschlußklemmen dieser nicht verwendeten Leitungen mit Isolierband umwickeln, siehe Abb. oben.)**

Vous pouvez connecter un amplificateur ou autre appareil pour améliorer votre système autoradio.

- Connectez le fil de commande à distance (bleu avec bande blanche) au fil de commande à distance de l'autre appareil de façon qu'il puisse être commandé via cet appareil.
- Pour l'amplificateur seulement:
 - Raccorder les bornes de sortie ligne de cet appareil aux bornes d'entrée ligne de l'amplificateur.
 - **Déconnectez les enceintes de cet appareil et connectez-les à l'amplificateur. Laissez les fils d'enceintes de cet appareil inutilisés. (Recouvrir les extrémités de ces fils inutilisés avec de la bande isolante comme montré ci-dessus.)**

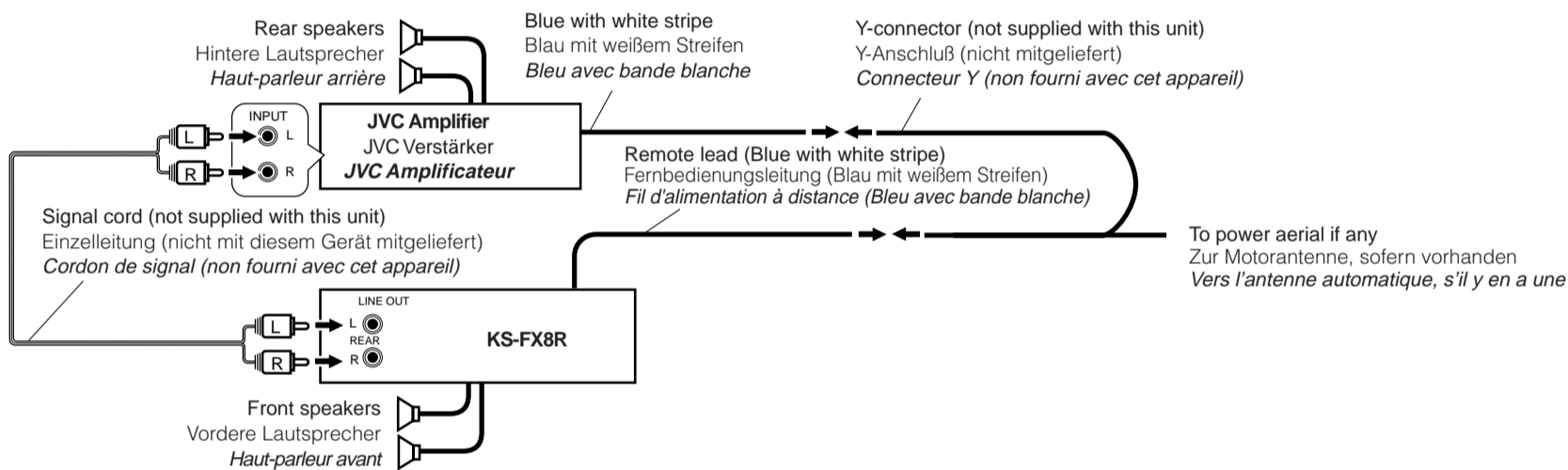

CD changer and DAB tuner / CD-Wechsler und DAB-Tuner / Changeur CD et tuner DAB

You can connect a JVC CD changer and/or a JVC DAB (Digital Audio Broadcasting) tuner.

- For their connections, refer to the instructions supplied with them.

Sie können einen CD-Wechsler und/oder einen DAB-Tuner (Tuner für digitalen Rundfunk) von JVC anschließen.

- Weitere Informationen über den Anschluß können Sie der Bedienungsanleitung entnehmen, die dem jeweiligen Gerät beiliegt.

Vous pouvez connecter un changeur CD JVC et/ou un tuner DAB (Digital Audio Broadcast) JVC.

- Pour leurs connexions, référez-vous aux modes d'emploi qui les accompagnent.

Connecting cord supplied with your DAB tuner
Verbindungskabel, das zum Lieferumfang des DAB-Tuners gehört
Cordon de connexion fourni avec votre tuner DAB

Connecting cord supplied with your CD changer
Verbindungskabel, das zum Lieferumfang des CD-Wechslers gehört
Cordon de connexion fourni avec votre changeur CD

Connecting cord supplied with your DAB tuner or CD changer
Verbindungskabel, das zum Lieferumfang des DAB-Tuners oder CD-Wechslers gehört
Cordon de connexion fourni avec votre tuner DAB ou changeur CD

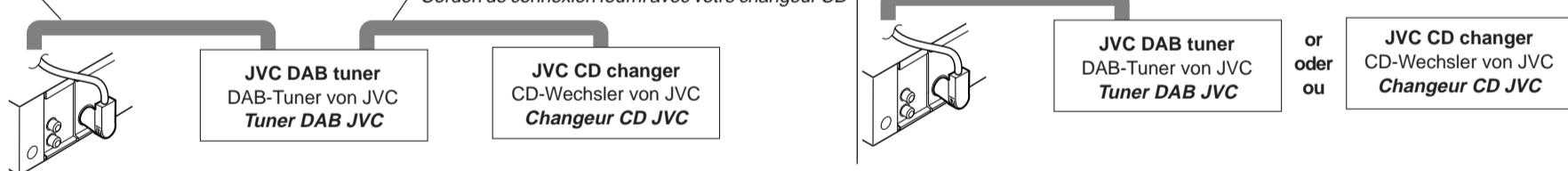

- You can connect both components in series as illustrated above.
- Es ist möglich, beide Komponenten in einer Serienschaltung entsprechend der obigen Darstellung anzuschließen.
- *Vous pouvez connecter les deux appareils en série comme montré ci-dessus.*

CAUTION / VORSICHT / PRECAUTION:

- Before connecting the CD changer and/or the DAB tuner, make sure that the unit is turned off.
- Bevor Sie den CD-Wechsler und/oder den DAB-Tuner anschließen, vergewissern Sie sich, daß das Gerät ausgeschaltet ist.
- Avant de connecter le changeur CD et/ou le tuner DAB, s'assurer que l'unité est éteinte.

External component / Externe Komponente / Appareil extérieur

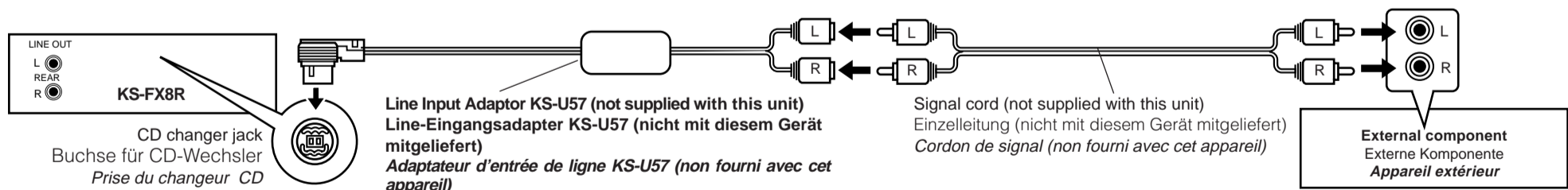

TROUBLESHOOTING

- **The fuse blows.**
 - * Are the red and black leads connected correctly?
- **Power cannot be turned on.**
 - * Is the yellow lead connected?
- **No sound from the speakers.**
 - * Is the speaker output lead short-circuited?
- **Sound is distorted.**
 - * Is the speaker output lead grounded?
 - * Are the "-" terminals of L and R speakers grounded in common?
- **Unit becomes hot.**
 - * Is the speaker output lead grounded?
 - * Are the "-" terminals of L and R speakers grounded in common?

FEHLERSUCHE

- **Die Sicherung brennt durch.**
 - * Sind die roten und schwarzen Leitungen richtig angeschlossen?
- **Stromversorgung kann nicht eingeschaltet werden.**
 - * Ist die gelbe Leitung angeschlossen?
- **Kein Ton aus den Lautsprechern.**
 - * Ist die Lautsprecherausgangsleitung kurzgeschlossen?
- **Ton verzerrt.**
 - * Ist die Lautsprecherausgangsleitung geerdet?
 - * Sind die (-) Anschlußklemmen der linken und rechten Lautsprecher zusammen geerdet?
- **Gerät wird heiß.**
 - * Ist die Lautsprecherausgangsleitung geerdet?
 - * Sind die (-) Anschlußklemmen der linken und rechten Lautsprecher zusammen geerdet?

EN CAS DE DIFFICULTÉS

- **Le fusible saute.**
 - * Les fils rouge et noir sont-ils raccordés correctement?
- **L'appareil ne peut pas être mise sous tension.**
 - * Le fil jaune est-elle raccordée?
- **Pas de son des haut-parleurs.**
 - * Le fil de sortie de haut-parleur est-il court-circuité?
- **Le son est déformé.**
 - * Le fil de sortie de haut-parleur est-il à la masse?
 - * Les bornes "-" des haut-parleurs gauche et droit sont-elles mises ensemble à la masse?
- **L'appareil devient chaud.**
 - * Le fil de sortie de haut-parleur est-il à la masse?
 - * Les bornes "-" des haut-parleurs gauche et droit sont-elles mises ensemble à la masse?

JVC



ESPAÑOL

ITALIANO

SVENSKA

SUOMI

CASSETTE RECEIVER

RECEPTOR-REPRODUCTOR DE CASSETTE
RICEVITORE CON LETTORE DI AUDIOCASSETTE
KASSETTSPELARE MED MOTTAGARE
RADIOKASSETTISOITIN

KS-FX8R

KS-FX8R

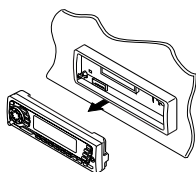
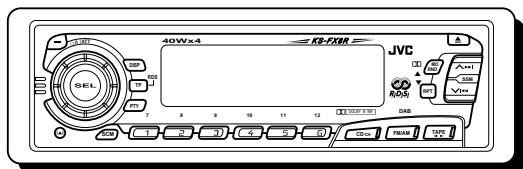

Para la instalación y las conexiones, refiérase al manual separado.
Per le istruzioni d'installazione e di collegamento, vedere il manuale a parte.
Se separat handbok för installation och anslutning.
Katso asennus- ja liitäntäohjeet erillisestä ohjekirjasta.

INSTRUCTIONS

MANUAL DE INSTRUCCIONES
ISTRUZIONI
BRUKSANVISNING
KÄYTTÖOHJE

GET0006-002A
[E]

Kiitämme tämän JVC-tuotteen ostosta. Lue kaikki ohjeet tarkasti ennen käyttöä, jotta ymmärrät ne täysin ja näin saat parhaan mahdollisen hyödyn laitteesta.

SISÄLLYS

Laitteen Sääto alkutilaan 3

PERUSKÄYTTÖ 4

RADION PERUSKÄYTTÖ 5

Radion kuuntelu 5

Asemien tallennus muistiin 6

FM-aseman automaattinen esiasetus: SSM 6

Esiasetus käsin 7

Viritys esiasetetun aseman taajuudelle 8

RDS TOIMINNOT 9

Mihin RDS- and EON-toimintoja Käytetään? 9

Samana ohjelman automaattinen seuranta
(verkkoseurannan vastaanotto) 9

Vastaanottovalmiuden käyttö 11

Suosikkiohjelman valinta PTY:n vastaanottovalmiutta varten ... 12

Suosikkiohjelman haku 12

Muita käytännöllisiä RDS-toimintoja ja säätöjä 15

Aseman automaattinen valinta numeronäppäimillä 15

Näyttötilan vaihto FM-asemaa kuunneltaessa 16

TA:n äänenvoimakkuuden asetus 16

Automaattinen kellon säätö 16

KASSETIN KÄYTTÖ 17

Kasetin kuuntelu 17

Kasetin vapautuksen esto 18

Kappaleen alun haku 19

Muita käteviä nauhurin toimintoja 20

Nauhalla olevien tyhjien kohtien ohitus 20

Parhaillaan soivan kappaleen soitto uudelleen 20

ÄÄNEN SÄÄDOT 21

Äänen säätö 21

Äänensäätömuistin käyttö 22

Äänitilojen valinta ja tallennus 22

Äänitilojen esiin tuominen 23

Omien äänisäätöjen tallennus 24



ENNEN KÄYTTÖÄ

* **Turvallisuuden tähden...**

- Älä lisää äänenvoimakkuuden tasoa liikaa, koska tämä tukkii ulkopuoliset äänet, minkä johdosta ajaminen voi olla vaarallista.
- Pysäytä auto ennen monimutkaisiin toimiin ryhtymistä.

* **Auton sisälämpötila...**

Jos olet pysäköinyt auton pitemmäksi aikaa kuumassa tai kylmässä säässä, odota kunnes lämpötila autossa muuttuu normaaliksi ennen laitteen käyttöä.

MUUT PÄÄTOIMINNOT	25
Kellon asetus	25
Yleisasetusten muuttaminen (PSM)	26
Perustoimenpiteet	26
Huipputeknisen SCM:n peruutus	28
Kellon näytön valinta	28
Näyttötason valinta	28
Puhelinvaimennuksen valinta	29
Käytettävän oheislaitteen valinta	30
Etulevyn irrotus	31



CD-VAIHTAJAN KÄYTTÖ	32
CD-levyjen soittaminen	32
CD:n toistotilojen valinta	34



ULKOPUOLISTEN KOMPONENTTIEN KÄYTTÖ	35
---	-----------



DAB-VIRITTIMEN KÄYTTÖ	36
Näin viritetään ohjelmakokonaisuus ja yksi sen esityksistä	36
DAB-esitysten tallennus muistiin	38
Näin viritetään esiasetetun DAB-esityksen taajuudelle	40
Mikä muu on mahdollista DAB-virittimellä	41
Saman ohjelman automaattinen seuranta	
(Vaihtoehtoinen vastaanotto)	41



HUOLTO	42
Näin pidennät laitteen käyttöikä	42



VIANETSINTÄ	43
--------------------------	-----------

TEKNISET TIEDOT	44
------------------------------	-----------

Laitteen Sääto alkutilaan

Paina sekä SEL (valinta)- että /I/ATT (valmiustila/päällä/ATT) -nappia yhtä aikaa ja pidä ne alaspainettuina usean sekunnin ajan. Tämä säätää sisäänrakennetun mikrotietokoneen alkutilaan.

Huom!:

Esiasetetut säädöt, kuten esim. esiasetetut kanava- tai äänisäädöt, pyyhitään myös pois.

/I/ATT
(valmiustila/
päällä/ATT)

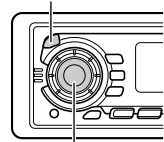

SEL (valinta)

Huom!

Tämä laite on varustettu numeroidulla tunnuskortilla. Sama numero on merkitty myös itse laitteeseen. Säilytä tämä kortti tallella, sillä sen avulla laite on helppo tunnistaa varkauden yhteydessä.



PERUSKÄYTTÖ

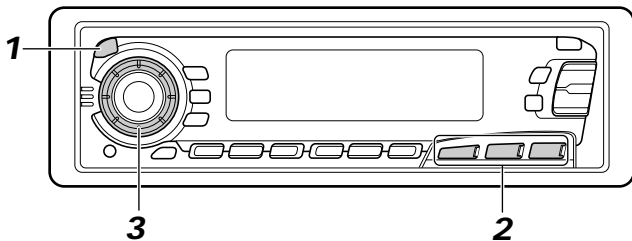

Huom!

Kun käytät tätä laitetta ensimmäisen kerran, aseta sen sisäänrakennettu kello oikein, ks. sivua 25.

1



Kytke virta.

Pikavalintanäppäimen käyttöä koskeva huomautus:

Kun valitset virittimen audiolähteeksi alla olevassa vaiheessa 2, virta kytkeytyy laitteeseen automaattisesti, joten sinun ei tarvitse painaa tätä näppäintä virran kytkemiseksi.

2

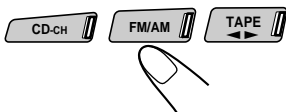

Toista audiolähdettä.

Virittimen käyttö, ks. sivuja 5 – 16.

Kasettidekin käyttö, ks. sivuja 17 – 20.

CD-vaihtajan käyttö, ks. sivuja 32 – 34.

Ulkopuolisen komponentin käyttöohjeet, ks. sivuja 35.

DAB-virittimen käyttöohjeet, ks. sivuja 36 – 41.

3

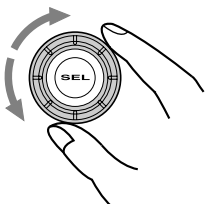

Säädä äänenvoimakkuus.

Näkyviin tulee äänenvoimakkuuden taso

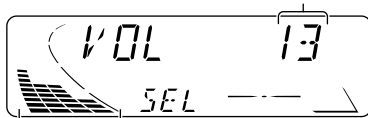

Äänenvoimakkuuden merkkivalo

4

Säädä ääni haluamaksesi (ks. sivuja 21 – 24).

Äänenvoimakkuuden häilytys hetkeksi

Paina \odot /I/ATT-säädintä pikaisesti kuunnellessasi mitä audiolähdettä tahansa. "ATT" alkaa vilkkua näytössä ja äänenvoimakkuuden taso putoaa hetkeksi.

Kun haluat palauttaa aikaisemman äänenvoimakkuuden tason, paina näppäintä taas pikaisesti.

Virran katkaiseminen

Paina \odot /I/ATT-säädintä yli sekunnin ajan.

Radion kuuntelu

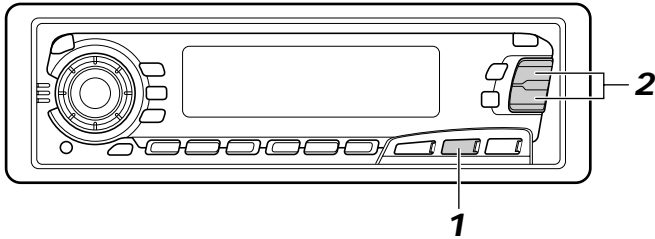

1



Valitse taajuusalue (FM1, FM2, FM3 tai AM).

Voit valita minkä tahansa aseman FM1:stä, FM2:sta ja FM3:sta, kun haluat kuunnella FM-asemaa.

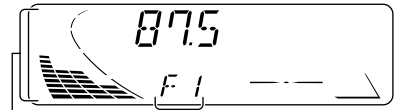
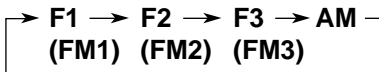

Äänen (ks. sivua 28) tai äänenvoimakkuuden merkkivalo

Näkyviin tulee valittu taajuusalue (tai kellonaika: ks. sivua 28).

2

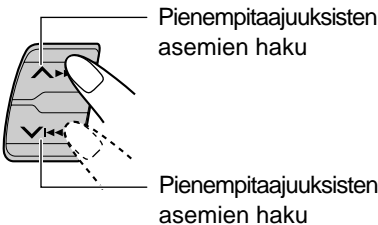

Pienempitaajuuksisten asemien haku

Pienempitaajuuksisten asemien haku

Aloita aseman haku.



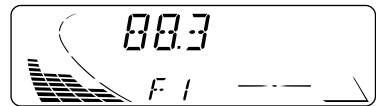



Kun asema kuuluu, haku päättyy.









Kun haluat lopettaa haun, ennen kuin asema kuuluu, paina samaa näppäintä, jota painoit hakua varten.

Virittäminen tietyille taajuuksille ilman haku

1 Valitse kaista (ULA tai AM) painelemalla painiketta FM/AM toistuvasti.

2 Paina    tai   -näppäintä, kunnes näytössä alkaa vilkkua "MANU (käsi)".

Nyt kun "MANU" vilkkuu, voit vaihtaa taajuuden käsin.

3 Painele painiketta-    tai   -näppäintä toistuvasti, kunnes saavutat haluamasi taajuuden.

- Jos pidät näppäintä alhaalla, taajuus vaihtuu jatkuvasti (FM: 50 kHz:n välein ja AM — MW/LW: 9 kHz:n välein), kunnes vapautat näppäimen.



Asemien tallennus muistiin

Voit käyttää jompaakumpaa seuraavista kahdesta menetelmästä lähetyksasemien tallentamiseksi muistiin.

- FM-asemien automaattinen esiasetus: SSM (Strong-station Sequential Memory — vahvan aseman peräkkäismuisti)
- Sekä FM- että AM-aseman esiasetus käsin

FM-aseman automaattinen esiasetus: SSM

Voit esiasettaa 6 paikallista FM-asemaa kullakin FM-taajuusalueella (FM1, FM2 ja FM3).

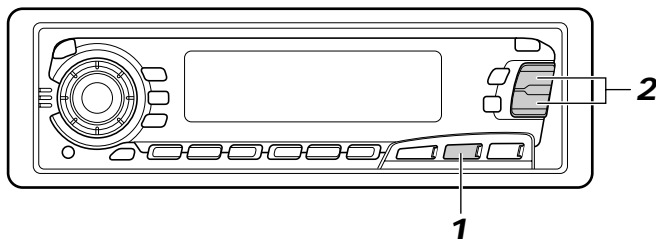

1



Valitse FM-taajuusalueen numero (FM1, FM2 tai FM3), johon haluat tallentaa FM-asetat.



2

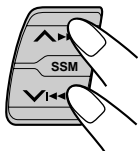

Paina molempia näppäimiä ja pidä niitä alhaalla yli 2 sekuntia.

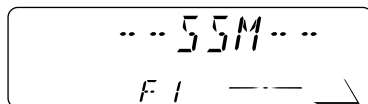

“SSM” tulee näkyviin ja katoaa sitten, kun automaattinen esiasetus on lopussa.

Paikalliset FM-asetat, joilla on voimakkaimmat signaalit, haetaan ja ne tallennetaan automaattisesti valitsemaasi taajuusalueennumeroon (FM1, FM2 tai FM3). Nämä asemat on asetetaan numeronäppäimiin — nro 1 (pienin taajuus) — nro 6 (suurin taajuus).

Kun automaattinen esiasetus on lopussa, numeronäppäimeen 1 tallennettu asema viritetään automaattisesti.

Esiasetus käsin

Voit esiasettaa käsin enintään 6 asemaa kullakin taajuusalueella (FM1, FM2, FM3 ja AM).

ESIMERKKI: 88,3 MHz:n FM-aseman tallennus FM1-taajuusalueen esiasetettuun numeroon 1

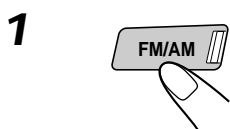
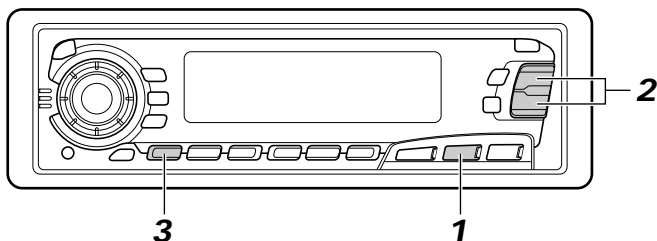

Valitse FM1-taajuusalue.

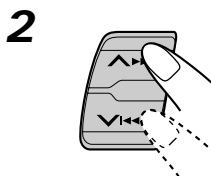
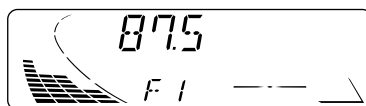

Viritä 88,3 MHz:n asemaan.

Ks. sivulta 5, miten asemaan viritetään.

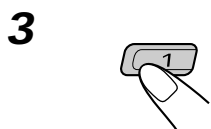
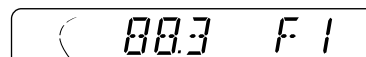

Paina numeronäppäintä (tässä esimerkissä numeroa 1) ja pidä sitä alhaalla yli 2 sekunnin ajan.

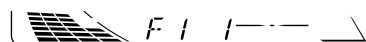

Kaista/esiasetettu numero ja "MEMO" vilkkuvat vuorotellen hetken aikaa.

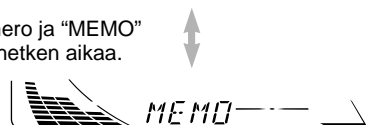

4 Toista yllä kuvattu toimenpide tallentaaksesi toisen aseman muihin esiasetusnumeroihin.

Huom!

- Aikaisemmin esiasetettu asema pyyhätään pois, kun uusi asema tallennetaan samaan esiasetusnumeroon.
- Esiasetetut asemat pyyhätään pois, kun virtalähde muistipiiriin keskeytetään (esim. akun vaihdon aikana). Jos näin tapahtuu, esiaseta asemat uudelleen.



Viritys esiasetetun aseman taajuudelle

Voit virittää kätevästi esiasetetun aseman taajuudelle.

Muistathan, että sinun täytyy tallentaa asemat ensin. Jos et ole tallentanut niitä vielä, katso sivuja 6 ja 7.

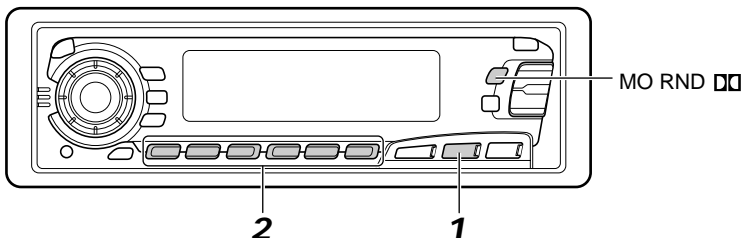

1

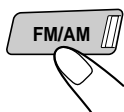

Valitse haluamasi taajuusalue (FM1, FM2, FM3 tai AM).

→ F1 → F2 → F3 → AM
(FM1) (FM2) (FM3)

2



Valitse haluamasi esiasetusaseman numero (1 – 6) haluamasi esiasetusaseman.

Kun FM-stereolähteyksen kuuluvuus on huono:

Paina painiketta MO RND (monofonisena/haja/Dolby) kuunnellessasi ULA-stereolähetystä. Näyttöön syttyy MONO-merkkivalo (monofonisena). Kuulemasi ääni muuttuu monoksi, mutta vastaanotto paranee. Ääni kuuluu monofonisena, mutta vastaanottolaatu paranee.

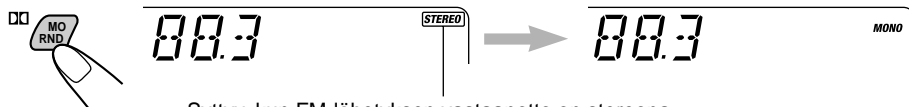

Syttyy, kun FM-lähteyksen vastaanotto on stereona.

Kun haluat palata stereoääneen, paina samaa näppäintä uudelleen.

Mihin RDS- and EON-toimintoja käytetään?

RDS:n (radiotietojärjestelmän) avulla FM-asemat voivat lähettää lisäsignaalin normaalien ohjelasignaalien lisäksi. Esimerkiksi asemat voivat lähettää asemansa nimen sekä tietoja siitä, minkä tyyppisiä ohjelmia ne lähettävät, kuten esim. urheilua tai musiikkia yms. Eräs toinen RDS-toiminnon eduista on nimeltä "EON (muiden asemaryhmien tarkkailu)". EON-merkkivalo syttyy, kun FM-asema otetaan vastaan EON-datalla. Käyttämällä joltakin asemalta lähetettyä EON-dattaa voit virittää eri verkossa suosikkiohjelmaasi tai liikennetiedotuksia lähettävälle eri asemalle kuunnellessasi jotain toista ohjelmaa tai ohjelmälähdettä, kuten kasettia.

Ottamalla vastaan RDS-tietoja tämä laite pystyy seuraaviin toimintoihin:

- Saman ohjelman automaattinen seuranta (verkkoseurannan vastaanotto)
- TA:n (liikennetiedotuksen) tai suosikkiohjelman vastaanoton valmiustila
- PTY:n (ohjelmatyypin) haku
- TP:n (liikenneohjelma) haku
- Sekä joitakin muita toimintoja

Saman ohjelman automaattinen seuranta (verkkoseurannan vastaanotto)

Kun ajat alueella, jossa FM-kuuluvuus on huono, tämän laitteen sisään rakennettu viritin virittää automaattisesti jollekin toiselle RDS-asemalle, joka lähettää samaa ohjelmaa voimakkaammilla signaaleilla. Joten voit jatkaa saman ohjelman kuuntelemista sen parhaimmalla kuuluvuudella, ajoitpa missä tahansa. (Ks. seuraavalla sivulla olevaa kuvaa.) Käytettyjä RDS-tietoja, jotka saavat verkkoseurannan vastaanoton toimimaan oikein, on kahta tyyppiä: PI (ohjelman tunnustus) ja AF (vaihtoehtojaajuudet).

Jos tämän datan vastaanotto kuuntelemaltasi RDS-asemalta ei tapahdu oikein, verkkoseurannan vastaanotto ei toimi.

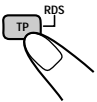

Kun haluat käyttää verkkoseurannan vastaanottoa, paina TP RDS-näppäintä (liikenneohjelma/radiotietojärjestelmä) ja pidä sitä alhaalla yli 1 sekunnin ajan. Joka kerta kun painat näppäintä ja pidät sitä alhaalla, verkkoseurannan vastaanottotilat vaihtuvat seuraavasti:

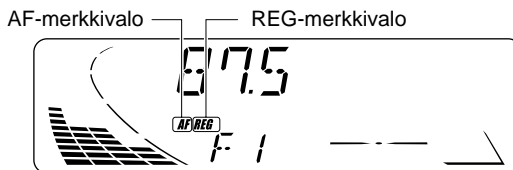



Tila 1

AF-merkkivalo syttyy, mutta REG-merkkivalo jää syttymättä. Verkko seuranta on aktivoitu ja aluetila on asetettu kohdalle "off". Vaihtuu jonkin toisen aseman taajuudelle saman verkon piirissä, kun vastaanottosignaali nykyiseltä asemalta heikkenevät.

Huom!

Tässä tilassa ohjelma voi olla erilainen kuin tällä hetkellä vastaanotettu ohjelma.

Tila 2

Sekä AF-merkkivalo että REG-merkkivalo syttyvät. Verkko seuranta on aktivoitu ja aluetila on asetettu kohdalle "on". Vaihtuu jonkin toisen, samaa ohjelmaa lähettävän aseman taajuudelle saman verkon piirissä, kun vastaanottosignaali nykyiseltä asemalta heikkenevät.

Tila 3

Sekä AF-merkkivalo että REG-merkkivalo jäävät syttymättä. Verkko seuranta on passivoitu.

Huom!

Jos DAB-viritin kytketään ja vaihtoehtoinen vastaanotto (DAB-ohjelmatoimintoja varten) aktivoidaan, verkkoseurannan vastaanotto aktivoidaan myös automaattisesti. Toisaalta verkkoseurannan vastaanottoa ei voida passivoida passivoimatta vaihtoehtoista vastaanottoa. (Ks. sivua 41.)

Sama ohjelma voidaan ottaa vastaan eri taajuuksilla.

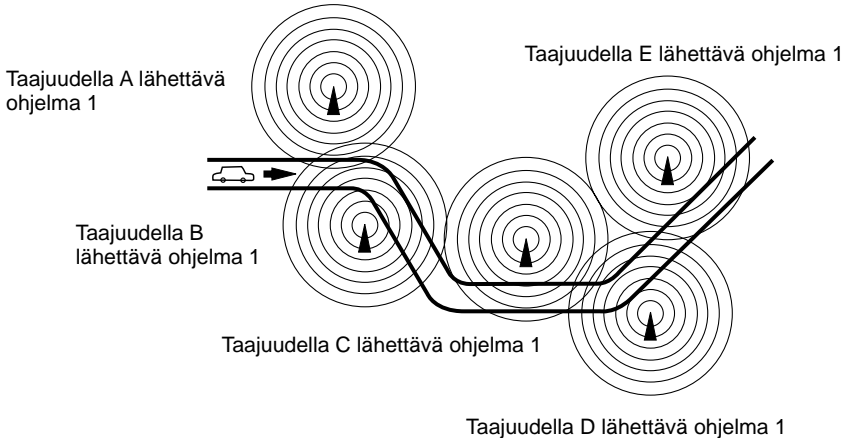

Vastaanottovalmiuden käyttö

Laite kytketään vastaanottovalmiuden avulla väliaikaisesti nykyiseltä ohjelmälähteeltä (jokin toinen FM-asema, kasetti, CD ja muut kytketyt komponentit) jollekin suosikkiohjelmaksi ohjelmalle (PTY: ohjelmatyypin) ja liikennetiedotukselle (TA).

Huom!

Vastaanottovalmius ei toimi, jos kuuntelet AM-asemaa.

TA:n vastaanottovalmius

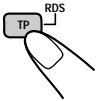

- Kun TP RDS-näppäintä painetaan jotain FM-asemaa kuunneltaessa, TP-merkkivalo syttyy TP-aseman (liikenneohjelman) vastaanoton aikana, ja TA-valmiustila kytkeytyy päälle.

Huom!

Kun vastaanotettu asema ei olekaan TP-asema, TP-merkkivalo vilkkuu. Paina **▲▶▶▶-** tai **▼|◀◀-** näppäintä TA-valmiustilan kytkemiseksi päälle. Näyttöön ilmestyy "SEARCH", ja TP-aseman haku alkaa. Kun TP-asema on viritetty, TP-merkkivalo syttyy.

- Jos kuuntelet kasettia tai CD:tä, ja haluat kuunnella TP-asemaa, kytke TA-valmiustila painamalla TP RDS-näppäintä. (TP-merkkivalo syttyy.)

Jos jonkin liikenneohjelman lähetys alkaa TA-valmiustilan toimiessa, näkyviin tulee "TRAFFIC", ja toiston ohjelmälähde vaihtuu FM-taajuusalueelle. Äänenvoimakkuus suurenee esiasetetulle TA-äänenvoimakkuustasolle, ja liikenneohjelma alkaa kuulua (ks. sivua 16).

TA-valmiustila lopetetaan painamalla uudelleen TP RDS-painiketta.

PTY:n vastaanottovalmius



- Kun PTY-näppäintä painetaan jotain FM-asemaa kuunneltaessa, PTY-merkkivalo syttyy PTY-aseman vastaanoton aikana, ja PTY-valmiustila kytkeytyy päälle. Sivulta 13 näkyvällä tavalla tallennettu ja valittu PTY-nimi vilkkuu 5 sekunnin ajan.

Huom!

Kun vastaanotettu asema ei olekaan PTY-asema, PTY-merkkivalo vilkkuu. Paina **▲▶▶▶-** tai **▼|◀◀-** näppäintä PTY-valmiustilan kytkemiseksi päälle. Näyttöön ilmestyy "SEARCH", ja PTY-aseman haku alkaa. Kun PTY-asema on viritetty, PTY-merkkivalo syttyy.

- Jos kuuntelet kasettia tai CD:tä, ja haluat kuunnella valitsemaasi PTY-lähetystä, kytke PTY-valmiustila painamalla PTY-näppäintä. (PTY-merkkivalo syttyy.)

Jos valitsemasi PTY-ohjelman lähetys alkaa PTY-valmiustilan toimiessa, näkyviin tulee valittu PTY-nimi, ja toiston ohjelmälähde vaihtuu FM-taajuusalueelle. Valitsemasi PTY-ohjelma alkaa kuulua.

PTY-valmiustila lopetetaan painamalla uudelleen PTY-painiketta.



Suosikkiohjelmasi valinta PTY:n vastaanottovalmiutta varten

Voit valita suosikkiohjelmasi PTY:n vastaanottovalmiutta varten muistiin tallennettavaksi. Kun laite toimitetaan tehtaalta, "NEWS" on tallennettu ohjelmatyypiksi PTY:n vastaanottovalmiutta varten.

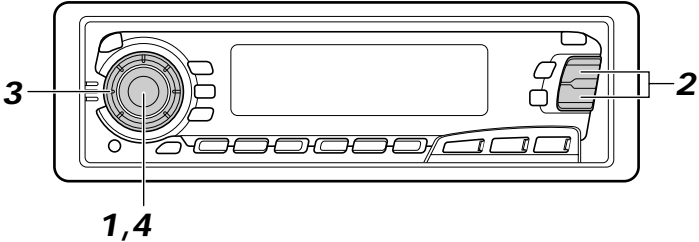

1



Paina SEL-näppäintä (valinta) ja pidä sitä alhaalla yli 2 sekunnin ajan tuodaksesi näyttöön halutun asetustilan (PSM: ks. sivua 26).

2

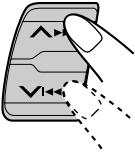

Valitse "PTY STBY" (valmiustila), jos sitä ei näy näytöstä.

3

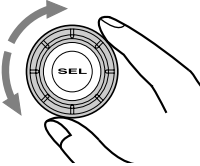

Valitse yksi 29:stä PTY-koodista. (Ks. sivua 15.)

Valittu koodinimi ilmestyy näyttöön, ja se tallennetaan muistiin.

4



Asetus on valmis.

Suosikkiohjelmasi haku

Voit hakea yhden kuudesta muistiin tallennetusta suosikkiohjelmatyypistä.

Kun laite toimitetaan tehtaalta, numeronäppäimiin (1 – 6) on tallennettu seuraavat kuusi ohjelmatyyppiä:

Katso sivulta 13, **miten tehtaalla esiasetetut asetukset vaihdetaan.**

Katso sivulta 14, **miten haetaan suosikkiohjelma.**

1	2	3	4	5	6
POP M	ROCK M	EASY M	CLASSICS	AFFAIRS	VARIED



Näin tallennetaan suosikkiohjelmatyypit

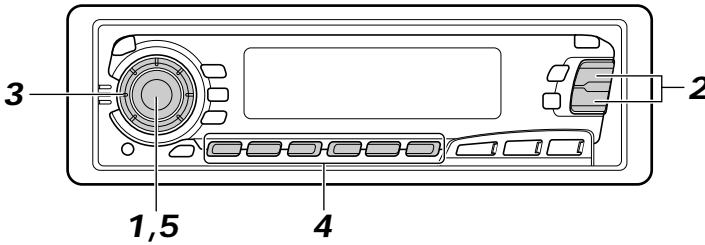

1  Paina SEL-näppäintä (valinta) ja pidä sitä alhaalla yli 2 sekunnin ajan tuodaksesi näyttöön halutun asetustilan (PSM: ks. sivua 26).

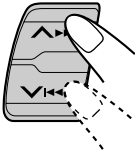
2  Valitse "PTY SRCH" (haku), jos sitä ei näy näytöstä.

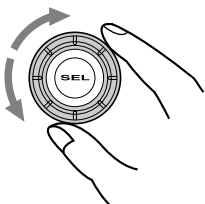
3  Valitse yksi 29:stä PTY-koodista. (Ks. sivua 15.)
Valittu koodinimi ilmestyy näyttöön.
• Jos aikaisemmin muistiin tallennettu koodi valitaan, se vilkkuu näytöstä.

4 

Paina numeronäppäintä ja pidä sitä alhaalla yli 2 sekuntia tallentaaksesi valitsemasi PTY-koodin haluamaasi esiasetusnumeroon.

Näkyviin tulee PTY:n esiasetusnumero, ja valittu koodinimi sekä "MEMORY" näkyvät vuorotellen näytöstä.

5  Asetus on valmis.



Näin haetaan suosikkiohjelmatyyppi

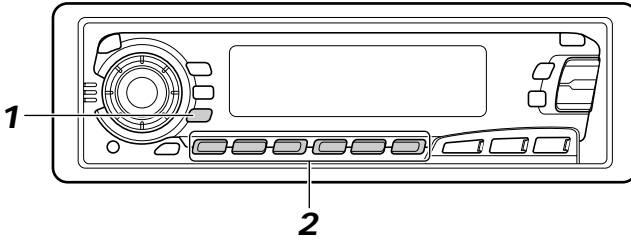

1



Paina PTY-näppäintä (ohjelmatyyppi) ja pidä sitä alhaalla yli 1 sekunnin ajan kuunnellessasi FM-asemaa.

Viimeksi valittu PTY-koodi ja esiasetusnumero ilmestyvät näyttöön.

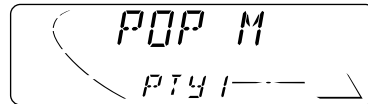

2



Valitse yksi esiasetusnumeroihin (1 – 6) tallennetuista PTY-koodeista.

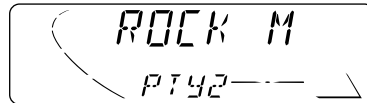

Esim. Kun "ROCK M" on tallennettu esiasetettuun numeronäppäimeen 2.

Suosikkiohjelmasi PTY-haku alkaa viiden sekunnin kuluttua.

- Jos jokin asema lähettää samaa juuri valitsemaasi PTY-koodiohjelmaa, kyseinen asema viritetään oikealle taajuudelle.
- Jos mikään asema ei lähetä samaa juuri valitsemaasi PTY-koodiohjelmaa, asema ei vaihdu.

Huom!

Joillakin alueilla PTY-haku ei toimi kunnolla.





Muita käytännöllisiä RDS-toimintoja ja säätöjä

Aseman automaattinen valinta numeronäppäimillä

Normaalisti numeronäppäintä painettaessa esiasetettu asema viritetään oikealle taajuudelle. Kun esiasetettu asema on kuitenkin RDS-asema, tapahtuu jotain muuta. Jos esiasetetulta asemalta tulevien signaalien voimakkuus ei ole riittävä hyvälle kuuluvuudelle, tämä laite aloittaa samaa ohjelmaa lähettävän aseman haun käyttämällä AF-dataa. Mikäli muun aseman viritys ei onnistu, kaikki samaa ohjelmaa vastaanottavat taajuudet voidaan hakea myös. (Ohjelman haku) Ohjelman haku aktivoidaan noudattamalla alla olevia toimenpiteitä:

- Ohjelman haku kestää vähän aikaa.
- Ks. myös sivulta 26 näkyvää osaa "Yleisasetusten muuttaminen (PSM)".

1. Paina SEL-näppäintä (valinta) ja pidä sitä alhaalla yli 2 sekunnin ajan niin, että näyttöön ilmestyy yksi PSM-kohdista.
2. Valitse "P(programme)-SEARCH"  tai -näppäimellä.
3. Valitse "ON" kiertämällä säätövalitsinta myötäpäivään.
Ohjelman haku on nyt aktivoitu.

Kun haluat peruuttaa ohjelman haun, toista sama toimintasarja ja valitse "OFF" vaiheessa 3 kiertämällä säätövalitsinta vastapäivään.

PTY-koodien kuvaus

NEWS:	Uutisia	CHILDREN:	Viihdeohjelmaa lapsille
AFFAIRS:	Ajankohtaisia uutisia ja tapahtumia laajemmin käsittelevää ohjelmaa	SOCIAL:	Ohjelmia yhteiskunnallisista harrasteista
INFO:	Ohjelmia, joiden tarkoitus on antaa neuvoja eri aloilta	RELIGION:	Ohjelmia uskonnon ja uskon eri aloilta, olemassaolosta ja etiikasta
SPORT:	Urheilutapahtumia	PHONE IN:	Ohjelmia, joissa ihmiset voivat ilmaista mielipiteensä joko soittamalla tai yleisissä keskusteluissa
EDUCATE:	Koulutusohjelmaa	TRAVEL:	Ohjelmia matkakohteista, turistimatkoista, matkaideoita jamahtodollisuuksia
DRAMA:	Kuunnelmia	LEISURE:	Ohjelmia virkistystoiminnasta kuten puutarhanhoidosta, ruoanlaitosta, kalastuksesta jne
CULTURE:	Ohjelmaa valtakunnallisista ja alueellisista kulttuuritapahtumista	JAZZ:	Jazz-musiikkia
SCIENCE:	Ohjelmaa luonnontieteistä ja teknologiasta	COUNTRY:	Country-musiikkia
VARIED:	Muuta ohjelmaa kuten komedioita ym	NATION M:	Suosittua nykymusiikkia muista maista kyseisen maan kielellä
POP M:	Pop-musiikkia	OLDIES:	Klassista pop-musiikkia
ROCK M:	Rock-musiikkia	FOLK M:	Folk-musiikkia
EASY M:	Kevyttä kuunneltavaa	DOCUMENT:	Tutkivia ja pohdiskelevia dokumenttiohjelmia eri aiheista
LIGHT M:	Kevyttä musiikkia		
CLASSICS:	Klassista musiikkia		
OTHER M:	Muuta musiikkia		
WEATHER:	Säätietoja		
FINANCE:	Tiedotuksia liike-elämästä, kaupasta, osakemarkkinoista jne.		



Näyttötilan vaihto FM-asemaa kuunneltaessa

Voit vaihtaa alkunäytön joko aseman nimelle (PS NAME) tai aseman taajuudelle (FREQ) kunnellessasi FM RDS-asemaa.

- Katso myös sivulta 26 näkyvää osaa "Yleisasetusten muuttaminen (PSM)".

1. Paina SEL-näppäintä (valinta) ja pidä sitä alhaalla yli 2 sekunnin ajan niin, että näyttöön ilmestyy yksi PSM-kohdista.
2. Valitse "TU DISP (virittimen näyttö)" - tai -näppäimellä.
3. Aseta haluttu näyttö ("PS NAME" tai "FREQ") säätövalitsimella.

Huom!

Painamalla DISP-näppäintä näyttö voidaan vaihtaa myös FM RDS -asemaa kuunneltaessa. Joka kerta kun painat näppäintä, näytön yläosaan ilmestyvät seuraavat tiedot:

→ PS (aseman nimi) → Aseman taajuus → PTY (ohjelmatyyppi)

* Näyttö muuttuu sitten alkuperäiseksi muutaman sekunnin kuluttua.

TA:n äänenvoimakkuuden asetus

Voit esiasettaa äänenvoimakkuuden TA:n vastaanottovalmiutta varten. Kun liikenneohjelma otetaan vastaan, äänenvoimakkuus vaihtuu automaattisesti esiasetetulle tasolle.

- Ks. myös sivulta 26 näkyvää osaa "Yleisasetusten muuttaminen (PSM)".

1. Paina SEL-näppäintä (valinta) ja pidä sitä alhaalla yli 2 sekunnin ajan niin, että näyttöön ilmestyy yksi PSM-kohdista.
2. Valitse "TA VOL (äänenvoimakkuus)" - tai -näppäimellä.
3. Aseta haluttu äänenvoimakkuus säätövalitsimella.

Automaattinen kellon säätö

Kun tämä laite toimitetaan tehtaalta, sen sisään rakennettu kello on asetettu säädettäväksi automaattisesti uudelleen käyttämällä RDS-signaalin CT-dataa (kellonaika).

Jos et halua käyttää automaattista kellon säätöä, noudata alta näkyviä toimenpiteitä.

- Ks. myös sivulta 26 näkyvää osaa "Yleisasetusten muuttaminen (PSM)".

1. Paina SEL-näppäintä (valinta) ja pidä sitä alhaalla yli 2 sekunnin ajan niin, että näyttöön ilmestyy yksi PSM-kohdista.
2. Valitse "AUTO ADJ (säätö)" - tai -näppäimellä.
3. Valitse "OFF" kiertämällä säätövalitsinta vastapäivään.
Automaattinen kellon säätö on nyt peruttu.

Kun haluat aktivoida kellon säädön uudelleen, toista samat toimenpiteet ja valitse "ON" vaiheessa 3 kiertämällä säätövalitsinta myötäpäivään.

Huom!

Ajan säätö kestää n. 2 minuuttia käyttämällä CT-dataa. Joten aseman täytyy kuulua yli 2 minuutin ajan jatkuvasti, muuten kellonaika ei säädä.



Kasetin kuuntelu

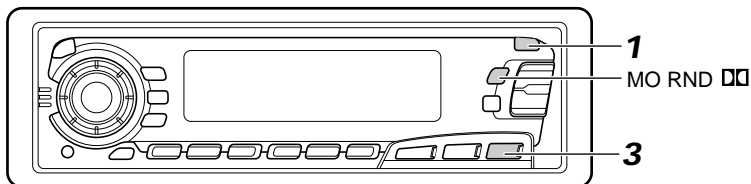

1

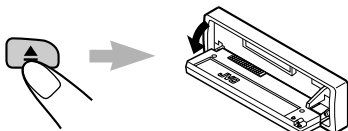

Avaa etulevy.

2

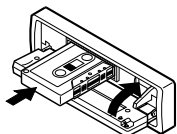

1. Pane kasetti kasettipesään.

Laite kytkeytyy päälle ja kasetin soitto alkaa automaattisesti.

2. Sulje etulevy käsin.

- Kun yksi puoli kasetista on soinnut loppuun toiston aikana, toinen puoli kasetista alkaa soimaan automaattisesti. (Automaattinen suunnanvaihto)

Pikavalintaa koskeva huomautus:

Kun kasetti on jo kasettipesässä, TAPE ◀▶:n painallus kytkee virran laitteeseen ja aloittaa kasetin soittamisen automaattisesti.

3



Valitse nauhasuunta.

Joka kerta, kun painat painikkeita, nauhasuunta muuttuu — eteen (FWD PLAY) ja taakse (REV PLAY).

Näin soitetään Dolby B NR:llä äänitettyjä kasetteja

Paina painiketta MO RND ja säädä Dolby B NR* tarvittavalla tavalla yllä olevassa vaiheessa 2. -merkkivalo syttyy ja näyttöön ilmestyy "DOLBY B" useiden sekuntien ajaksi. Paina samaa näppäintä, jos haluat perua Dolby B NR:n.

* Dolby kohinanvaimennin on valmistettu Dolby Laboratories Licensing Corporation'in lisenssillä.

DOLBY ja kaksois-D tunnus ovat Dolby Laboratories Licensing Corporation'in tavaramerkkejä.



Kun haluat lopettaa soittamisen ja vapauttaa kasetin

Paina ▲.

Nauha pysähtyy, ohjauspaneeli avautuu ja kasetti vapautuu sitten automaattisesti kasettipesästä.

Jos lähde muutetaan FM:lle, AM:lle, CD-vaihtajalle ja muut kytketyt komponentit, nauhan soitto pysähtyy myös (ilman että kasetti tulee pois tällä kerralla).

- Voit vapauttaa kasetin myös silloin, kun laite ei ole päällä.

Nauhan kelaus eteen- ja taaksepäin

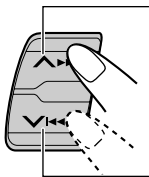

- Paina ▲▶▶ yli sekunnin ajan nauhan kelaamiseksi eteenpäin. Kun nauha on kelattu loppuun, se kääntyy ympäri ja toisto alkaa toisen puolen alusta.
- Paina ▼◀◀ yli sekunnin ajan nauhan kelaamiseksi taaksepäin. Kun nauha on kelattu loppuun, saman puolen toisto alkaa.

Kun haluat pysäyttää eteen- ja taaksepäin kelauksen missä kohtaa nauhaa tahansa, paina TAPE ◀▶.

Nauhan soittaminen alkaa ko. nauhan kohdasta.

Kasetin vapautuksen esto

Voit estää kasetin vapautuksen ja "lukita" kasetin kasettipesään.

Paina TAPE ◀▶ sekä ⏻/ATT ja pidä niitä alhaalla yli 2 sekuntia. "NO EJECT" vilkkuu näytössä n. 5 sekuntia ja kasetti on "lukittu".

Kun haluat perua eston ja "vapauttaa" kasetin, paina taas TAPE ◀▶ sekä ⏻/ATT ja pidä niitä alhaalla yli 2 sekuntia. "EJECT OK" vilkkuu taas n. 5 sekuntia ja tällä kertaa kasetti on "vapautettu".



Kappaleen alun haku

Multi Music Scanin avulla voit aloittaa toiston automaattisesti määrätyn kappaleen alusta. Voit määrätä enintään 9 kappaletta eteenpäin tai tämänhetkisen kappaleen edelle.

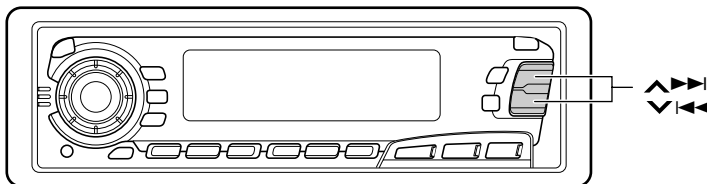

Toiston aikana

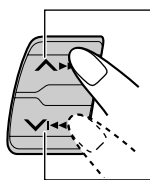

Kappaleen paikannus nauhan tämänhetkisestä kappaleesta eteenpäin

Kappaleen paikannus ennen nauhan tämänhetkistä kappaletta

Määrää, kuinka monta kappaletta eteenpäin, tai ennen tämänhetkistä kappaletta, haluamasi kappale on.

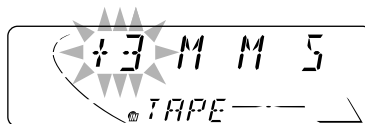

Joka kerta kun asetat kappaleen, numerovaihtuu ± 9 .

Kun määrätyn kappaleen alku on paikannettu, toisto alkaa automaattisesti.

Huom!

- Paikannettaessa määrättyä kappaletta:
 - Jos nauha on kelattu takaisin alkuun, toisto alkaa ko. puolen alusta.
 - Jos nauha on kelattu eteenpäin sen loppuun, se kääntyy ympäri ja alkaa soimaan toisen puolen alusta.
- Multi Music Scan ei saata toimia oikein seuraavissa tapauksissa:
 - Kasetit, joiden kappaleissa on pitkiä pianissimo-kohtia (hyvin hiljaisia kohtia) tai äänittämättömiä osia kappaleiden aikana.
 - Kasetit, joissa on lyhyitä äänittämättömiä kohtia.
 - Kasetit, joissa on voimakasta kohinaa tai hurinaa kappaleiden välillä.
 - Dolby-kohinanvaimennuspainikkeen säädöt eivät vastaa toisiaan. Esimerkiksi jos Dolby B-kohinanvaimennus on kytketty ja nauha on äänitetty ilman Dolby-kohinanvaimennusta.





Muita käteviä nauhurin toimintoja

Nauhalla olevien tyhjien kohtien ohitus

Voit ohittaa kappaleiden välillä olevat tyhjän kohdat (tyhjän kohdan ohitus)

Kun toiminto on kytketty, laite ohittaa yli 15 sekunnin pituiset tyhjät kohdat, kelaauksen seuraavalle kappaleelle ja aloittaa soiton siitä.

• Katso myös sivulta 26 näkyvää osaa "Yleisasetusten muuttaminen (PSM)".

1. Paina SEL-näppäintä (valinta) ja pidä sitä alhaalla yli 2 sekunnin ajan niin, että näyttöön ilmestyy yksi PSM-kohdista.
2. Valitse "B.SKIP"  tai -näppäimellä.
3. Valitse haluamasi tila säätövalitsimella.
Blank Skip-tila vuorottelee päälle ja pois päältä.

Huom!

Kun nauha kelautuu loppuun eteenkelauksen aikana, sen suunta muuttuu automaattisesti.

Parhaillaan soivan kappaleen soitto uudelleen

Parhaillaan soiva kappale voidaan soittaa uudelleen. (Uudelleensoitto)



Joka kerta, kun painat lyhyesti painiketta RPT (uudelleensoitto) nauhan soiton aikana, uudelleensoitto kytkeytyy ja katkeaa vuorotellen.



Tämä merkkivalo syttyy, kun uudelleensoitto on käytössä.

Huom!

Seuraavissa tapauksissa tyhjän kohdan ohitus ja uudelleensoitto eivät toimi oikein:

- Kasetit, joiden kappaleissa on pitkiä pianissimo-kohtia (hyvin hiljaisia kohtia) tai äänittämättömiä osia kappaleiden aikana.
- Kasetit, joissa on lyhyitä äänittämättömiä kohtia.
- Kasetit, joissa on voimakasta kohinaa tai hurinaa kappaleiden välillä.
- Dolby-kohinanvaimennuspainikkeen säädöt eivät vastaa toisiaan. Esimerkiksi jos Dolby B-kohinanvaimennus on kytketty ja nauha on äänitetty ilman Dolby-kohinanvaimennusta.



Äänen säätö

Voit säätää ääniominaisuudet mieleisiksi.

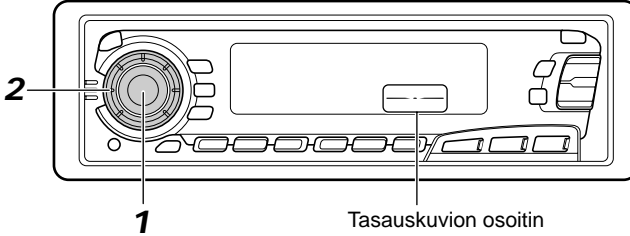

1



Valitse kohta, jonka haluat säätää.



Merkki	Toimenpide:	Alue
BAS (basso)	Säädä basso	-06 (min) — +06 (maks)
TRE (diskantti)	Säädä diskantti	-06 (min) — +06 (maks)
FAD (vaimennin)*	Säädä etu- ja takakaiuttimen tasapaino	R06 (vain taka) — F06 (vain etu)
BAL (tasapaino)	Säädä vasemman ja oikean kaiuttimen tasapaino	L06 (vain vasen) — R06 (vain oikea)
LOUD (loudness)	Korosta matalia ja korkeita taajuuksia, jotta ääni kuuluu tasapainoisena pienelläkin äänenvoimakkuudella.	LOUD ON — LOUD OFF (kytketty) (katkaistu)
VOL (äänenvoimakkuus)	Säädä äänenvoimakkuus	00 (min) — 50 (maks)

Huom!

* Jos käytät kaksikaiuttimista järjestelmää, aseta vaimentimen taso kohdalle "00".

2



Säädä taso.

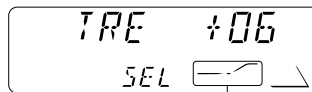

Tasauskuvio vaihtuu bassoa ja diskanttia säädettäessä

Huom!

Tavallisesti äänenvoimakkuus säädetään säätövalitsimella. Joten sinun ei tarvitse valita "VOL" säätääksesi äänenvoimakkuuden tason.



Äänensäätömuistin käyttö

Kuhunkin soittolähteeseen sopiva esiasetettu äänen säätö voidaan valita ja tallentaa. (Huipputekninen SCM)

Äänitilojen valinta ja tallennus

Kun äänitila on valittu, se tallennetaan muistiin. Se tulee esiin joka kerta, kun sama ohjelmälähde valitaan. Äänitila voidaan tallentaa seuraavia ohjelmälähteitä varten — FM1, FM2, FM3, AM, kasetti ja oheislaitteet.

- Jos et halua tallentaa jokaisen soittolähteen äänitilaa erikseen, vaan haluat käyttää samaa äänitilaa kaikkiin ohjelmälähteisiin, katso sivulla 28 olevaa osaa "Huipputeknisen SCM:n peruutus".

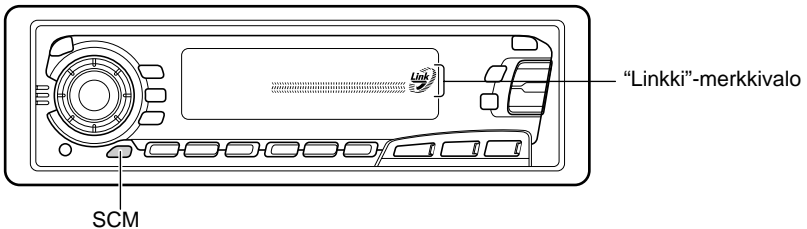

Valitse haluamasi äänitila.

Joka kerta kun näppäintä painetaan, äänitila vaihtuu seuraavasti:

→ **SCM OFF** → **BEAT** → **SOFT** → **POP**

- Jos näyttöön syttyy "Linkki"-merkkivalo ("SCM LINK" asetettu kohdalle "LINK ON" — ks. sivua 28), valittu äänitila voidaan tallentaa muistiin tällä hetkellä soivaa ohjelmälähdettä varten, ja sen vaikutus pätee parhaillaan soivaan ohjelmälähteeseen.
- Jos näyttöön EI syty "Linkki"-merkkivaloa ("SCM LINK" asetettu kohdalle "LINK OFF"), valitun äänitilan vaikutus pätee kaikkiin ohjelmälähteisiin.

Merkki	Kuuntelukohde:	Esiasetetut arvot		
		Basso	Diskantti	Loudness
SCM OFF	(Alennettu ääni)	00	00	Kytkeyty
BEAT	Rock- tai disko-musiikki	+02	00	Kytkeyty
SOFT	Hiljainen tausta-musiikki	+01	-03	Katkaistu
POP	Kevyt musiikki	+04	+01	Katkaistu

Äänitilojen esiin tuominen

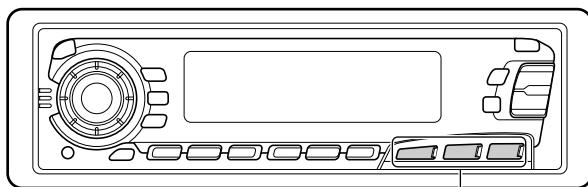

Äänilähdenäppäimet

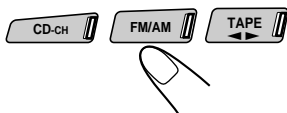

Valitse ohjelmalähde, kun näytössä palaa “Linkki”-merkkivalo.

“Linkki”-merkkivalo alkaa vilkkua ja muistiin tallennettu äänitila valittua ohjelmalähdettä varten tulee esiin.

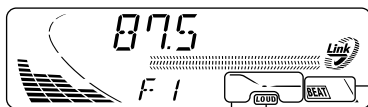

Äänitilan merkkivalo

Näkyviin ilmestyy valitun äänitilan tasauskuvio.

LOUD (loudness – kuuluvuus) -merkkivalo

Huom!

- Voit säätää esiasetetun äänensäätötilan haluamaksesi ja tallentaa sen muistiin. Jos haluat säätää ja tallentaa alkuperäisen äänensäätötilan, ks. sivulta 24 osaa “Omien äänisäätöjen tallennus”.
- Jos haluat säätää basson ja diskantin vahvistustasoa tai kytkeä loudness-toiminnon väliaikaisesti päälle/pois päältä, katso sivua 21. (Kyseiset säädöt peruutetaan, jos jokin toinen ohjelmalähde valitaan.)



Omien äänisäätöjen tallennus

Voit säätää äänitilat (BEAT, SOFT, POP: ks. sivua 22) haluamaksesi ja tallentaa omat säätösi muistiin.

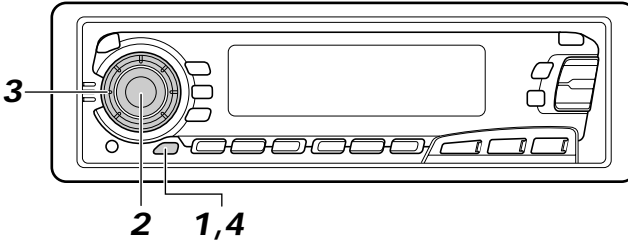

1



Hae esiin äänitila, jonka haluat säätää.
Ks. yksityiskohdat sivulta 22.

2



Valitse “BAS (basso)”, “TRE (diskantti)” tai “LOUD (loudness)”.

5 sekunnin
sisällä

3

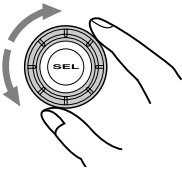

Säädä basson tai diskantin taso tai kytke loudness-toiminto ON/OFF.
Katso yksityiskohdat sivulta 21.

4



Paina SCM (Sound Control Memory)-näppäintä ja pidä sitä alhaalla, kunnes valitsemasi äänitila vilkkuu näytössä.
Asetuksesi on tallennettu muistiin.

5

Toista samat toimenpiteet tallentaaksesi muut asetukset.

Tehdasasetusten uudelleenasetus

Toista samat toimenpiteet ja määrää uudelleen sivulla 22 olevassa taulukossa luetellut esiasetetut arvot.

Kellon asetus

Voit asettaa kellojärjestelmän joko 24- tai 12- tuntiseksi.

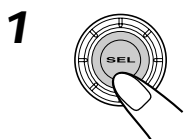
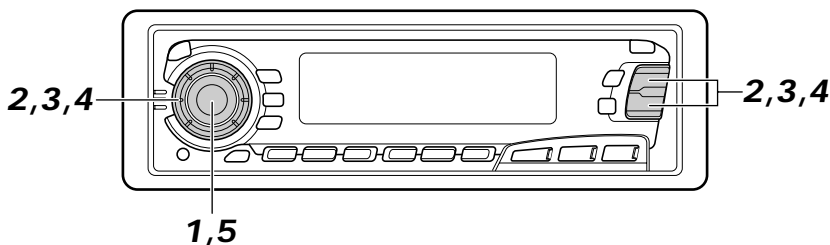

Paina SEL-näppäintä (valinta) ja pidä sitä alhaalla yli 2 sekunnin ajan niin, että näyttöön ilmestyy yksi PSM-kohdista.

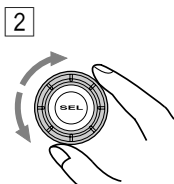
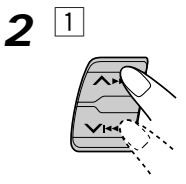

Tuntilukeman asetus.

- 1** Valitse "CLOCK H (tunti)", ellei sitä näy näytöstä.
- 2** Säädä tuntilukema.

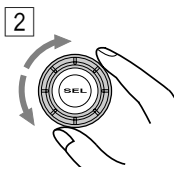
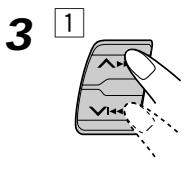

Minuuttilukeman asetus.

- 1** Valitse "CLOCK M (minuutti)".
- 2** Säädä minuuttilukema.

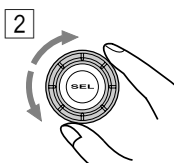
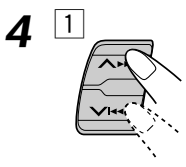

Kellojärjestelmän asetus.

- 1** Valitse "24H/12H".
- 2** Valitse "24H" tai "12H".

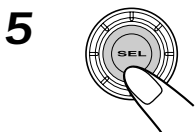

Asetus on valmis.

Jos haluat tarkistaa tämänhetkisen kellonajan laitteen ollessa poissa päältä, paina DISP-näppäintä.

Virta kytkeytyy päälle ja kellonaika näkyy 5 sekunnin ajan. Sitten virta kytkeytyy pois päältä.

Yleisasetusten muuttaminen (PSM)

Voit muuttaa seuraavalla sivulla lueteltuja kohtia käyttämällä PSM-säädintä (haluttu asetustila).

Perustoimenpiteet

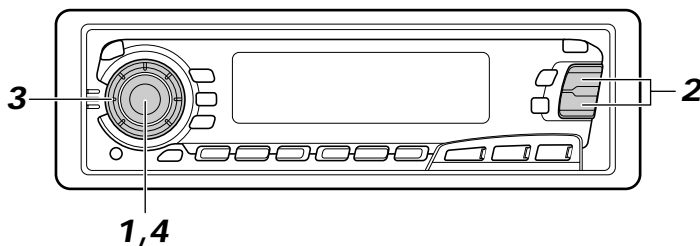

1



Paina SEL-näppäintä (valinta) ja pidä sitä alhaalla yli 2 sekunnin ajan niin, että näyttöön ilmestyy yksi PSM-kohdista.

2

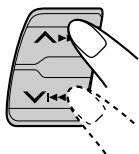

Valitse PSM-kohta, jonka haluat säätää. (Ks. sivua 27.)

3

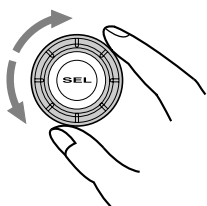

Valitse tai säädä yllä oleva PSM-kohta.

4



Asetus on valmis.

1		2		3		Tehtaalla tehty säätö	Kasto s.
Valitse.		Säädä.					
CLOCK H	Tuntilukeman säätö	Taakse	Eteen	0:00	25		
CLOCK M	Minuutilukeman säätö	Taakse	Eteen				
SCM LINK	Äänensäätömuistin linkitys	LINK OFF	LINK ON	LINK ON	28		
24H/12H	24/12 tunnin aikanaäyttö	12H	24H	24H	25		
AUTO ADJ	Automaattinen kellon säätö	OFF	ON	ON	16		
CLOCK	Kellon näyttö	OFF	ON	ON	28		
TU DISP	Näyttömuoto	FREQ	PS NAME	PS NAME	16		
PTY STBY	PTY-valmius	29 ohjelmatyyppiä (Katso s. 15.)		NEWS	12		
PTY SRCH	PTY-haku			(Katso s.12.)	12		
TA VOL	Liikennetiedotuksen äänenvoimakkuus	VOL (00-50)		VOL 20	16		
P-SEARCH	Ohjelman haku	OFF	ON	OFF	15		
DAB AF*	Vaihtoehtoinen vastaanotto	AF OFF	AF ON	AF ON	41		
LEVEL	Tasonäytön	AUDIO 1 ↔ AUDIO 2 ↙ OFF ↘		AUDIO 2	28		
TEL	Autopuhelimen vaimennus	OFF ↔ MUTING 1 ↙ MUTING 2 ↘		OFF	29		
B.SKIP	Tyhjän kohdan ohitus	OFF	ON	OFF	20		
LINE IN**	Oheislaite	CHANGER	LINE IN	CHANGER	30		

* Näkyy vain silloin, kun DAB-viritin on kytketty.

** Näkyy vain silloin, kun yksi seuraavista ohjelmälähteistä on valittu — FM, AM ja kasetti.

- Paina SEL-näppäintä (valinta), kun asetus on valmis.

Huipputeknisen SCM:n peruutus

Huipputekninen SCM (Sound Control Memory — äänensäätömuisti) voidaan peruuttaa ja äänitilat sekä soittolähteet irrottaa linkityksestä.

Kun laite toimitetaan tehtaalta, muistiin voidaan tallentaa eri äänitila kutakin ohjelmälähdettä varten. Näin äänitilat voidaan vaihtaa helposti ohjelmälähteitä vaihtamalla.

- LINK ON: Huipputekninen SCM (eri äänitilat eri ohjelmälähteille)
- LINK OFF: Tavanomainen SCM (yksi äänitila kaikille ohjelmälähteille)

1. Paina SEL-näppäintä (valinta) ja pidä sitä alhaalla yli 2 sekunnin ajan niin, että näyttöön ilmestyy yksi PSM-kohdista.
2. Valitse "SCM LINK"-tila tai -näppäimellä.
3. Valitse haluamasi tila säätövalitsimella.
SCM LINK -tila vaihtuu seuraavasti:

LINK ON LINK OFF

Kellon näytön valinta

Voit valita joko kellon tai ohjelmälähteen nimen näkymään näytön alaosasta. Tehdasasetuksena on kello.

- ON: Kello
- OFF: Ohjelmälähteen nimi (tai aseman taajuusalue)

1. Paina SEL-näppäintä (valinta) ja pidä sitä alhaalla yli 2 sekunnin ajan niin, että näyttöön ilmestyy yksi PSM-kohdista.
2. Valitse "CLOCK" tai -näppäimellä.
3. Valitse haluamasi tila säätövalitsimella.
Kellon näyttötila kytkeytyy vuorotellen päälle ja pois päältä.

ON OFF

Muiden tietojen tarkistus soiton aikana

Paina DISP-näppäintä (näyttö). Joka kerta kun painat näppäintä, muut tiedot (joko kello tai ohjelmälähteen nimi) näkyvät hetken näytön alaosasta.

Näyttötason valinta

Voit valita näyttötason haluamaksesi.

Kun laite toimitetaan tehtaalta, valittuna on "AUDIO 2".

- AUDIO 1: Näytössä äänenvoimakkuuden tason osoitin ja tasauskuvion osoitin.
- AUDIO 2: Vuorottelee "AUDIO 1"-asetuksen ja valaistusnäytön välillä.
- OFF: Poistaa äänenvoimakkuuden tason osoittimen ja tasauskuvion osoittimen.







1. Paina SEL-näppäintä (valinta) ja pidä sitä alhaalla yli 2 sekunnin ajan niin, että näyttöön ilmestyy yksi PSM-kohdista.
2. Valitse "LEVEL" tai -näppäimellä.
3. Valitse haluamasi tila säätövalitsimella.
Näyttötason asetus muuttuu seuraavalla tavalla:

AUDIO 1 AUDIO 2 OFF

Puhelinvaimennuksen valinta

Tätä tilaa käytetään, kun autopuhelinjärjestelmä on liitetty. Käytetystä puhelinjärjestelmästä riippuen voit valita joko "MUTING 1" tai "MUTING 2" eli sen, joka vaimentaa äänet tästä laitteesta. Kun laite toimitetaan tehtaalta, tämä tila on passivoitu.

- MUTING 1: Valitse tämä, jos kyseinen asetus voi vaimentaa äänet.
- MUTING 2: Valitse tämä, jos kyseinen asetus voi vaimentaa äänet.
- OFF: Peruu puhelimen vaimennuksen.

1. Paina SEL-näppäintä (valinta) ja pidä sitä alhaalla yli 2 sekunnin ajan niin, että näyttöön ilmestyy yksi PSM-kohdista.
2. Valitse "TEL (puhelin)"    tai   -näppäimellä.
3. Valitse haluamasi tila säätövalitsimella.
Puhelinvaimennustila vaihtuu seuraavalla tavalla:



Käytettävän oheislaitteen valinta

Oheislaite voidaan kytkeä CD-vaihtajan takaosassa olevaan jakkiin käyttämällä linjatulosovittinta KS-U57 (ei toimiteta mukana).

Kun haluat käyttää oheislaitetta soittolähteenä tämän laitteen kautta, sinun on valittava haluamasi komponentti — CD-vaihtaja tai oheislaite. Kun laite toimitetaan tehtaalta, oheislaitteeksi on valittu CD-vaihtaja.

- LINE IN: Käytetään muuta oheislaitetta kuin CD-vaihtajaa
- CHANGER: Käytetään CD-vaihtajaa

1. Jos haluat vaihtaa ohjelmalähteeksi FM, AM tai kasetti, paina FM/AM- tai TAPE ◀▶-näppäintä.
2. Paina SEL-näppäintä (valinta) ja pidä sitä alhaalla yli 2 sekunnin ajan niin, että näyttöön ilmestyy yksi PSM-kohdista.
3. Valitse "LINE IN" ▲▶▶- tai ▼◀◀-näppäimellä.
4. Valitse haluamasi tila säätövalitsimella.

Oheislaitteen valintatila vaihtuu seuraavasti:

LINE IN ←→ **CHANGER**

Huom!

Linjatulosovittimen KS-U57 ja oheislaitteen kytkeminen näkyvät osasta Asennus/kytkentäohjekirja (erillinen nidos).

Etulevyn irrotus

Voit irrottaa etulevyn, kun lähdet autosta.

Kun irrotat tai kiinnität etulevyä, varo vahingoittamasta etulevyn takana ja levyn pitimessä olevia liittimiä.

Näin irrotat etulevyn

Katkaise virta laitteesta ennen etulevyn irrotusta.

1

Avaa etulevyn lukitus.

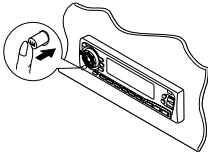

2

Nosta ja vedä etulevy laitteesta.

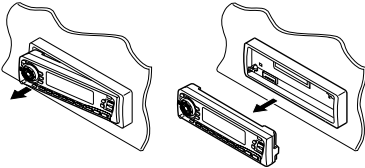

3

Pane irrotettu etulevy mukana tulevaan koteloon.

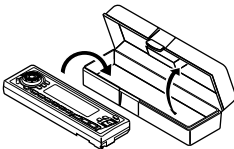

Näin kiinnität etulevyn

1

Paina etulevyn oikea puoli levyn pitimessä olevaan uraan.

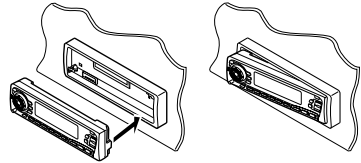

2

Paina etulevyn vasenta puolta kiinnittääksesi levyn pitimeen.

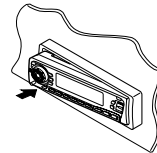

Liitinten puhdistusta koskeva huomautus:

Jos irrotat etulevyn usein, liittimet kuluvat. Tämän minimoimiseksi pyyhi liittimet silloin tällöin alkoholiin kostutetulla puuvillatukolla tai -rievulla ja varo vahingoittamasta liittimiä.

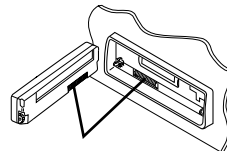

Liittimet



CD-VAIHTAJAN KÄYTTÖ

Suosittellemme, että käytät jotain CH-X-sarjan vaihtajaa laitteesi kanssa.

Jos sinulla on jokin muu automaattinen CD-vaihtaja, pyydä liitännöitä koskevia neuvoja JVC-autohifilaitteiston jälleenmyyjältä.

- *Esim. jos automaattinen CD-vaihtajasi on KD-MK-sarjasta, tarvitset johdon (KS-U15K) sen liittämiseksi tähän laitteeseen.*

Ennen automaattisen CD-vaihtajan käyttöä:

- Tutustu myöskin CD-vaihtajan mukana toimitettuihin ohjeisiin.
- Jos CD-vaihtajan lippaassa ei ole levyjä tai levyt on pantu sisään ylösalaisin, näyttöön ilmestyy "NO DISC". Jos näin tapahtuu, poista lipas ja aseta levyt oikein.
- Jos näyttöön tulee "RESET 1 - RESET 8", jotain on vialla tämän laitteen ja CD-vaihtajan välisessä liitännässä. Jos näin tapahtuu, tarkista liitäntä ja kytke tarvittaessa kytkentäjohto (johdot) lujasti. Paina sitten CD-vaihtajan reset-näppäintä.

CD-levyjen soittaminen

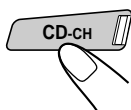
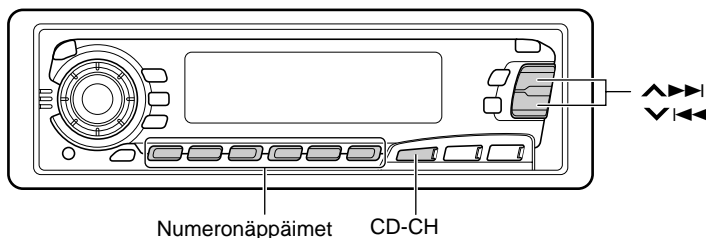

Valitse automaattinen CD-vaihtaja.

Toisto alkaa ensimmäisen levyn ensimmäisestä kappaleesta. Jokaisen levyn kaikki kappaleet toistetaan.

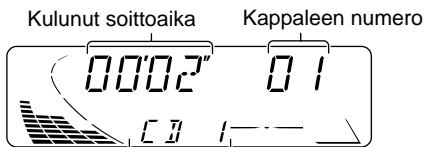

Näkyviin tulee levyn numero (tai kellonaika: ks. sivua 28).

Pikavalintanäppäimen käyttöä koskeva huomautus:

Kun painat CD-CH, virta kytkeytyy automaattisesti. Sinun ei tarvitse painaa /I/ATT virran kytkemiseksi.



Kappaleen kelaus eteen- tai taaksepäin

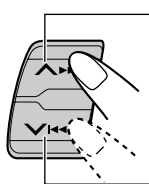

Kun haluat kelaata kappaletta eteenpäin, paina **▶▶▶** ja pidä sitä alhaalla CD:tä soittaessasi.



Kun haluat kelaata kappaletta taaksepäin, paina **◀◀◀** ja pidä sitä alhaalla CD:tä soittaessasi.

Seuraaviin tai edellisiin kappaleisiin siirtyminen

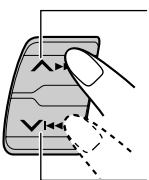

Kun haluat siirtyä eteenpäin seuraavan kappaleen alkuun, paina **▶▶▶** nopeasti CD:tä soittaessasi. Joka kerta kun näppäintä painetaan peräkkäin, seuraavien kappaleiden alku paikannetaan ja toistetaan.

Kun haluat siirtyä taaksepäin tällä hetkellä soivan kappaleen alkuun, paina **◀◀◀** nopeasti CD:tä soittaessasi. Joka kerta kun näppäintä painetaan peräkkäin, edellisten kappaleiden alku paikannetaan ja toistetaan.

Näin siirryt suoraan tiettyyn levyyn

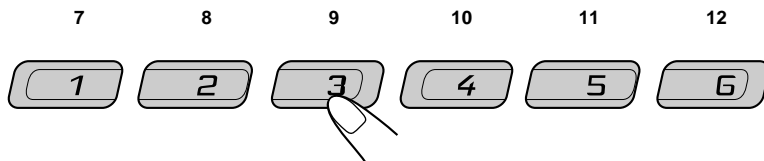

Paina levyn numeroa vastaavaa numeronäppäintä aloittaaksesi toiston (CD-vaihtajan soittaessa).

- Kun haluat valita levyn numeron 1 – 6:
Paina nopeasti 1 (7) – 6 (12).
- Kun haluat valita levyn numeron 7 – 12:
Paina 1 (7) – 6 (12) ja pidä sitä alhaalla yli sekunnin ajan.

Esim. Kun levyn numero 3 on valittu

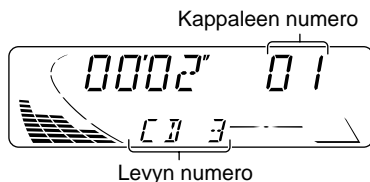



CD:n toistotilojen valinta

Kappaleiden toisto sattumanvaraisesti (satunnaissoitto)

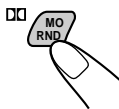

Joka kerta, kun painat painiketta tai MO RND □□ (Monaural/haja/Dolby) CD-levyn soiton aikana, CD-levyjen hajasoitto muuttuu seuraavalla tavalla:

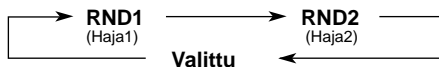

Muoto	RND-merkkivalo	Soittaa sattumanvaraisesti
RND1	Palaa	Kaikki tämänhetkisen levyn kappaleet, sitten seuraavan levyn kappaleet jne.
RND2	Vilkkuu	Kaikkien lippaaseen asetettujen levyjen kaikki kappaleet.

Raitojen soitto kertaalleen (uudelleensoitto)

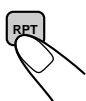

Joka kerta kun painat RPT-näppäintä (toisto) soittaessasi CD-levyä, CD:n toistotila vaihtuu seuraavasti:



Muoto	RPT-merkkivalo	Soittaa uudelleen
RPT1	Palaa	Parhaillaan soivan raidan (tai valitun raidan).
RPT2	Vilkkuu	Kaikki parhaillaan soivan levyn (tai valitun levyn) raidat.



Oheislaite voidaan kytkeä CD-vaihtajan takaosassa olevaan jakkiin käyttämällä linjatulosovittinta KS-U57 (ei toimiteta mukana).

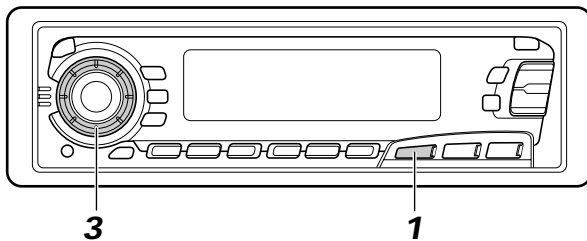

Valmistelut:

- Linjatulosovittimen KS-U57 ja oheislaitteen kytkeminen näkyvät osasta Asennus/kytkentäohjekirja (erillinen nidos).
- Valitse ulkopuolinen tulo oikein, ennen kuin käytät oheislaitetta seuraavalla menetelmällä. (Ks. sivulla 30 olevaa osaa “Käytettävän oheislaitteen valinta”.)

1

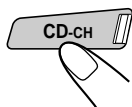

Valitse ulkopuolinen komponentti.

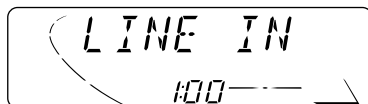

- Jos näyttöön ei ilmesty “LINE IN”*, katso sivua 30 ja valitse ulkopuolinen tulo (“LINE IN”).

* Näkyy vain silloin, kun yksi seuraavista ohjelmalähteistä on valittu — FM, AM ja kasetti.

Yhden näppäimen käyttöä koskeva huomautus:

Kun painat CD-CH, virta kytkeytyy automaattisesti. Sinun ei tarvitse painaa /ATT virran kytkemiseksi.

2

Kytke virta liittämäsi komponenttiin ja aloita ohjelmalähteen soittaminen.

3

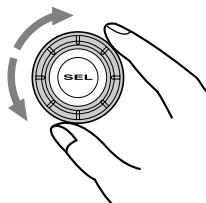

Säädä äänenvoimakkuus.

DAB DAB-VIRITTIMEN KÄYTTÖ

Suosittelemme DAB-virittimen (digitaalinen äänenlähetys) KT-DB1500 käyttöä laitteesi yhteydessä.

Jos sinulla on jokin toinen DAB-viritin, ota yhteys JVC-autohifilaitteiston jälleenmyyjään.

- Tutustu myös DAB-virittimen mukana toimitettuihin käyttöohjeisiin.

Mikä tämä DAB-järjestelmä on?

DAB on yksi tällä hetkellä käytettävissä olevista digitaalisista yleisradiolähetysjärjestelmistä. Se pystyy toimittamaan laadultaan CD-tasoisien äänen ilman kiusallista häiriötä ja signaalinvääristymää. Lisäksi se voi sisältää tekstiä, kuvia ja dataa.

Päinvastoin kuin FM-lähetys, jossa jokainen ohjelma lähetetään omalla taajuudellaan, DAB yhdistää useita ohjelmia (nimeltä "esitykset"), jotka muodostavat yhden "ohjelmakokonaisuuden".

Kun DAB-viritin on kytketty tähän laitteeseen, voit nauttia näistä DAB-esityksistä.

Näin viritetään ohjelmakokonaisuus ja yksi sen esityksistä

Tyypillisessä ohjelmakokonaisuudessa lähetetään samanaikaisesti yli 6 ohjelmaa (esitystä). Kun ohjelmakokonaisuus on viritetty, voit valita esityksen, jota haluat kuunnella.

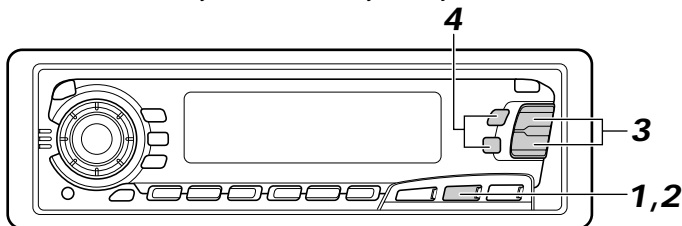

Ennen kuin aloitat...

Paina painiketta FM/AM/DAB lyhyesti, jos valitset lähteeksi kasettidekin (TAPE), CD-vaihtajan tai lisälaitteen (LINE IN).

1

DAB

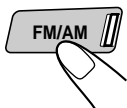

Valitse DAB-viritin.

Joka kerta kun painat näppäintä ja pidät sitä alhaalla yli 1 sekunnin ajan, DAB- ja FM/AM-viritin valitaan vuorotellen.

DAB ↔ FM/AM

2

DAB

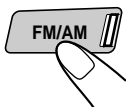

Valitse DAB-taajuusalue (DAB1, DAB2 tai DAB3).

Voit valita ohjelmakokonaisuuden viritämiseksi joko DAB1, DAB2 tai DAB3.

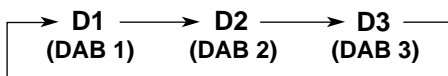

3

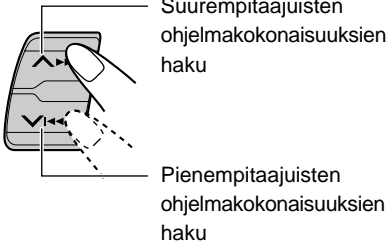

Aloita ohjelmakokonaisuuden haku.
Kun ohjelmakokonaisuus on kuuluviissa, haku loppuu.

4

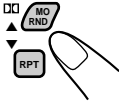

Valitse esitys, jota haluat kuunnella.

Jos haluat lopettaa haun, ennen kuin ohjelmakokonaisuus on kuuluviissa, paina samaa näppäintä, jota painoit hakua varten.

Näin vaihdetaan näyttötiedot ohjelmakokonaisuuden virityksen aikana

Esityksen nimi näkyy normaalisti näytön yläosasta.

Jos haluat tarkistaa ohjelmakokonaisuuden nimen tai sen taajuuden, paina DISP-näppäintä. Joka kerta kun painat näppäintä, näytön yläosasta näkyvät seuraavat tiedot.

→ Ohjelmapalvelun nimi → Ohjelmakokonaisuuden nimi → Kanavan nro → Taajuus

Näin palautetaan FM/AM-viritin ennalleen

Paina FM/AM/DAB-näppäintä uudelleen ja pidä sitä alhaalla yli 1 sekunnin ajan.

Näin viritetään tietyn ohjelmakokonaisuuden taajuudelle ilman hakua:

- 1 Paina FM/AM/DAB-näppäintä ja pidä sitä alhaalla yli 1 sekunnin ajan.
- 2 Paina FM/AM/DAB-näppäintä kerran toisensa jälkeen valitaksesi DAB-taajuusalueen (DAB1, DAB2 tai DAB3).
- 3 Paina **▲▶▶▶** - tai **▼◀◀◀** -näppäintä ja pidä sitä alhaalla yli 1 sekunnin ajan.
- 4 Paina **▲▶▶▶** - tai **▼◀◀◀** -näppäintä kerran toisensa jälkeen, kunnes saat näyttöön haluamasi ohjelmakokonaisuuden.
 - Jos pidät näppäintä alhaalla, taajuus vaihtuu jatkuvasti, kunnes vapautat näppäimen.

DAB-esitysten tallennus muistiin

Voit esiasettaa käsin enintään 6 DAB-esitystä kullakin DAB-taajuusalueella (DAB1, DAB2 ja DAB3).

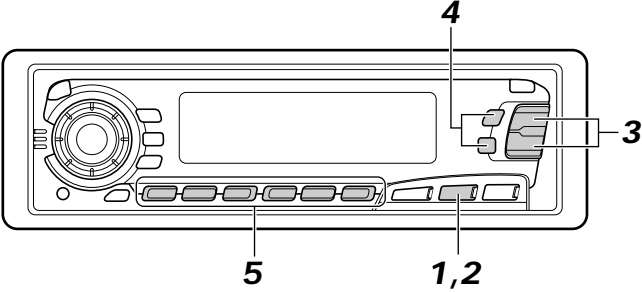

1 DAB

Valitse DAB-viritin.
 Joka kerta kun painat näppäintä ja pidät sen alaspainettuna, DAB- ja FM/AM-viritin valitaan vuorotellen.

DAB ↔ FM/AM

2 DAB

Valitse haluamasi DAB-taajuusalue (DAB1, DAB2 tai DAB3).
 Joka kerta kun painat näppäintä, DAB-taajuusalue vaihtuu seuraavasti:

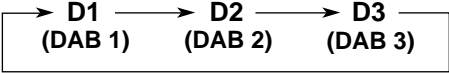

3

Viritä haluamasi ohjelmakokonaisuuden taajuudelle.

4

Valitse haluamasi esitys ohjelmakokonaisuudesta.

5

Paina numeronäppäintä (tässä esimerkissä numeroa 1) ja pidä sitä alhaalla yli 2 sekunnin ajan.

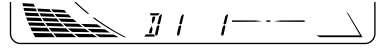

Kaista/esiasetettu numero ja "MEMO" vilkkuvat vuorotellen hetken aikaa.

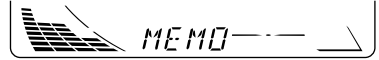

6

Toista edellä mainitut toimenpiteet muiden DAB-esitysten tallentamiseksi esiasetettuihin numeroihin.

Huom!

- Aikaisemmin esiasetettu DAB-esitys pyyhitään pois, kun uusi DAB-esitys tallennetaan samaan esiasetettuun numeroon.
- Esiasetetut DAB-esitykset pyyhitään pois, kun muistipiiristä katkeaa virta (esim. akun vaihdon aikana). Jos näin tapahtuu, esiaseta DAB-esitykset uudelleen.

Näin viritetään esiasetetun DAB-esityksen taajuudelle

Esiasetetun DAB-esityksen taajuudelle viritys on helppoa.

Muistathan, että esitykset on tallennettava ensin. Jos niitä ei ole tallennettu vielä, katso sivuja 38 ja 39.

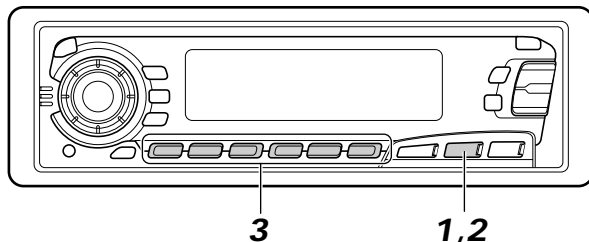

1

DAB



Valitse DAB-viritin.

Joka kerta kun painat näppäintä ja pidät sen alaspainettuna, DAB- ja FM/AM-viritin valitaan vuorotellen.

DAB ↔ FM/AM

2

DAB

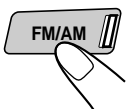

Valitse haluamasi DAB-taajuusalue (DAB1, DAB2 tai DAB3).

Joka kerta kun painat näppäintä, DAB-taajuusalue vaihtuu seuraavasti:

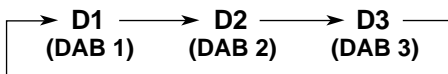

3

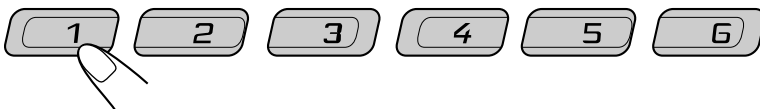

Valitse numero (1 – 6) haluamallesi esiasetetulle DAB-esitykselle.

Mikä muu on mahdollista DAB-virittimellä

Saman ohjelman automaattinen seuranta (Vaihtoehtoinen vastaanotto)

Voit jatkaa saman ohjelman kuuntelua

- **DAB-toiminnan vastaanoton aikana:**

Kun ajat alueella, missä ohjelmatoimintaa ei voida ottaa vastaan, tämä laite virittää automaattisesti jollekin toiselle ohjelmakokonaisuudelle tai FM RDS-asemalle, joka lähettää samaa ohjelmaa.

- **FM RDS-aseman vastaanoton aikana:**

Kun ajat alueella, missä DAB-ohjelmatoiminta lähettää samaa ohjelmaa kuin FM RDS-asema, tämä laite virittää automaattisesti DAB-ohjelmatoiminnalle.

Huom!

Kun vastaanotto vaihtuu DAB:n ja FM:n välillä, kuultu äänenvoimakkuus voi koveta tai hiljeta kiusallisesti. Tämä muutos äänenvoimakkuudessa johtuu erilaisista äänen injektioasista lähetyksipaikalla eikä tämän laitteen toimintahäiriöstä.

Vaihtoehtoisen vastaanoton käyttö

Kun laite toimitetaan tehtaalta, vaihtoehtoinen vastaanotto on aktivoitu.

- 1 Paina SEL-näppäintä (valinta) ja pidä sitä alhaalla yli 2 sekunnin ajan niin, että näyttöön ilmestyy yksi PSM-kohdista.
- 2 Valitse "DAB AF" painamalla **▶▶▶** tai **◀◀◀**-näppäintä, jos se ei näy näytöstä.
- 3 Valitse haluamasi tila säätövalitsimella.
 - AF ON: Ohjelman seurantaan DAB-ohjelmatoimintojen ja FM RDS-asemien joukossa — vaihtoehtoinen vastaanotto. Näyttöön syttyy AF-merkkivalo (ks. sivua 9).
 - AF OFF: Passivoi vaihtoehtoisen vastaanoton.

Huom!

Kun vaihtoehtoinen vastaanotto (DAB-ohjelmatoimintoja varten) aktivoidaan, myös verkkoseurannan vastaanotto (RDS-asemia varten: ks. sivua 9) aktivoidaan automaattisesti. Toisaalta verkkoseurannan vastaanottoa ei voida passivoida passivoimatta vaihtoehtoista vastaanottoa.

- 4 Päättää asetus painamalla SEL-näppäintä (valinta) uudelleen.



Näin pidennät laitteen käyttöikä

Tämä laite vaatii hyvin vähän huomiota, mutta voit pidentää laitteen käyttöikä, jos noudatat alla annettuja ohjeita.

Äänipäiden puhdistus

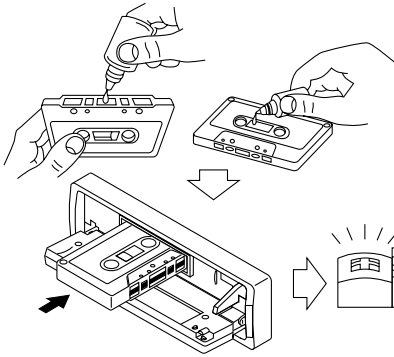

- Puhdista äänipäät jokaisen 10. käyttötunnin jälkeen kosteatyypisellä äänipäiden puhdistusnauhalla (saatavana radioliikkeistä). Kun äänipää likaantuu, huomaat mahdollisesti seuraavat merkit:
 - Äänen laatu huononee.
 - Äänen taso alenee.
 - Ääni häipy.
- Likaisia tai pölyisiä kasetteja ei saa soittaa.
- Kiiltävää äänipäätä ei saa koskettaa metalli- tai magneettiesineillä.

Näin pidät kasetin puhtaana

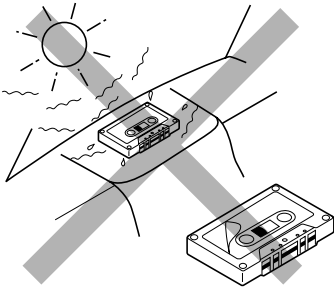

- Säilytä kasetit aina niiden säilytyskoteloiden käytön jälkeen.
- Kasetteja ei saa säilyttää seuraavissa paikoissa:
 - Suorassa auringonvalossa
 - Suuressa kosteudessa
 - Erittäin korkeassa lämpötilassa

VAROITUS!

- Älä soita kasetteja, joiden etiketit ovat irronneet; muuten ne voivat vahingoittaa laitetta.
- Kiristä nauhat, jotka ovat höltyneet, koska löyhät nauhat voivat takertua mekanismiin.
- Älä jätä kasettia kasettipesään käytön jälkeen, koska nauha voi höltyä.

Alla oleva toiminto on myöskin tarkoitettu varmistamaan pitempi käyttöikä tälle laitteelle.

Virta-avain pois - vapautus/virta-avain päällä - soitto

- Kun kytket virta-avaimen irti kasetin ollessa kasettipesässä, laite vapauttaa kasetin automaattisesti sen äänipäältä.
- Kun kytket virta-avaimen päälle kasetin ollessa kasettipesässä, toisto alkaa automaattisesti.

Vialta näyttävä seikka ei ole aina vakava. Tarkista seuraavat kohdat, ennen kuin soitat huoltokeskukseen.

Vian merkit	Syyt	Korjaukset
<ul style="list-style-type: none"> Kasetti ei mene sisään. 	Olet yrittänyt panna kasetin sisään väärin päin.	Pane kasetti sisään siten, että avoin nauhapuoli on oikealle päin.
<ul style="list-style-type: none"> Kasetti kuumenee. 	Tämä ei ole toimintahäiriö.	_____
<ul style="list-style-type: none"> Kasetin ääni on hyvin matala ja äänen laatu on huonontunut. 	Äänipää on likainen.	Puhdista se äänipään puhdistuskasetilla.
<ul style="list-style-type: none"> Ääni keskeytyy joskus. 	Liitäntöjä ei ole tehty hyvin.	Tarkista johdot ja liitännät.
<ul style="list-style-type: none"> Kaiuttimista ei kuulu ääntä. 	Äänenvoimakkuuden säätö on käännetty pienimmälle tasolle.	Säädä se optimitasolle.
	Liitännät on tehty väärin.	Tarkista johdot ja liitännät.
<ul style="list-style-type: none"> SSM (Strong-station Sequential Memory — vahvan aseman peräkkäismuisti) automaattinen esiasetus ei toimi. 	Signaalit ovat liian heikkoja.	Tallenna asemat käsin.
<ul style="list-style-type: none"> Staattista kohinaa radiota kuunneltaessa. 	Antennia ei ole kytketty lujasti.	Kytke antenni lujasti.
<ul style="list-style-type: none"> Näyttöön ilmestyy "NO DISC". 	Lippaassa ei ole CD:tä.	Pane CD:t lippaaseen.
	CD:t on pantu sisään väärin.	Pane ne sisään oikein.
<ul style="list-style-type: none"> Näyttöön ilmestyy "RESET 8". 	Tätä laitetta ei ole kytketty CD-vaihtajaan oikein.	Kytke tämä laite sekä CD-vaihtaja oikein ja paina CD-vaihtajan reset-näppäintä.
<ul style="list-style-type: none"> Näyttöön ilmestyy "RESET 1 - RESET 7". 	_____	Paina CD-vaihtajan reset-näppäintä.
<ul style="list-style-type: none"> Tämä laite ei toimi lainkaan. CD-vaihtaja ei toimi lainkaan. 	Sisäänrakennettu mikro voi toimia väärin kohinan yms. takia.	Paina sekä SEL-että  /ATT -nappia yhtä aikaa ja pidä ne alapainettuina usean sekunnin ajan nollataksesi laitteen. (Muistiin tallennetut kellonajan asetukset ja esiasetetut asemat pyyhitään pois.) (Ks. sivua 3.)

ÄÄNEN VAHVISTINOSA

Suurin lähtöteho:

Etu: 40 W/kanava

Taka: 40 W/kanava

Jatkuva lähtöteho (RMS):

Etu: 16 W/kanava 4 Ω :iin,
40 Hz / 20 000 Hz harmonisen
kokonaissärön ollessa alle 0,8 %.

Taka: 16 W/kanava 4 Ω :iin,
40 Hz / 20 000 Hz harmonisen
kokonaissärön ollessa alle 0,8 %.

Kuorman impedanssi:

4 Ω (4 Ω – 8 Ω poikkeama)

Äänensävyyn säätöalue:

Basso: ± 10 dB 100 Hz:ssä

Diskantti: ± 10 dB 10 kHz:ssä

Taajuustoisto: 40 Hz / 20 000 Hz

Signaalikohinasuhde: 70 dB

Linjataso/impedanssi:

2,0 V/20 k Ω kuorma (250 nWb/m)

VIRITINOSA

Taajuusalue:

FM: 87,5 MHz – 108,0 MHz

AM: (MW) 522 kHz – 1 620 kHz

(LW) 144 kHz – 279 kHz

[FM-viritin]

Käyttöherkkyys: 11,3 dBf (1,0 μ V/75 Ω)

50 dB Mykistysherkkyys:

16,3 dBf (1,8 μ V/75 Ω)

Vuorottainen kanavan selektiivisyys (400 kHz):

65 dB

Taajuustoisto: 40 Hz / 15 000 Hz

Stereon erotus: 30 dB

Sieppaussuhde: 1,5 dB

[MW-viritin]

Herkkyys: 20 μ V

Selektiivisyys: 35 dB

[LW-viritin]

Herkkyys: 50 μ V

KASETTIDEKKIOSA

Huojuunta & värinä: 0,11 % (WRMS)

Pikakelausaika: 100 s (C-60)

Taajuusvaste

(Dolby-kohinanvaimennus katkaistu):

30 Hz / 16 000 Hz (Normaalinauha)

Signaali-kohinasuhde: (Normaalinauha)

(Dolby-kohinanvaimennus kytketty):

65 dB

(Dolby-kohinanvaimennus katkaistu):

56 dB

Stereon erotus: 40 dB

YLEISTÄ

Tehovaatimukset:

Käyttöjännite: tasavirta 14,4 V

(11 V – 16 V vara)

Sallittu käyttölämpötila: 0 °C - +40 °C

Maattojärjestelmä: negatiivinen maatto

Mitat (L x K x S)

Asennuskoko: 182 mm x 52 mm x 150 mm

Etulevyn koko: 188 mm x 58 mm x 11 mm

Paino: 1,4 kg (lisävarusteita lukuunottamatta)

Mallia ja teknisiä tietoja voidaan muuttaa ilmoittamatta siitä etukäteen.

¿Tiene PROBLEMAS con la operación?

Por favor reinicialice su unidad

Consulte la página de **Cómo reposicionar su unidad**

PROBLEMI di funzionamento?

Inizializzare l'apparecchio

Fare riferimento alla pagina di **Come inizializzare l'apparecchio**

Har DRIFTPROBLEM uppstått?

Nollställ i så fall apparaten

Vi hänvisar till sidan med rubriken **Hur apparaten nollställs**

Onko Käytössä ONGELMIA?

Säädä laite alkutilaan

Katso kohtaa Laitteen Säätö alkutilaan

JVC

VICTOR COMPANY OF JAPAN, LIMITED

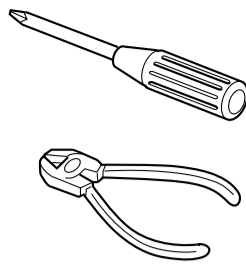

SVENSKA

- Enheten får drivas av 12-volts likströmsystem med NEGATIV jordning.

INSTALLATION (MONTERING I INSTRUMENTBRÄDA)

- Illustrationen nedan visar en normal installation. Du ska emellertid göra de anpassningar som är lämpliga för just din bil. Har du frågor, eller behöver information om installationsseter, ska du kontakta återförsäljaren för JVC BILRADIO/CD-SPELARE eller ett företag som säljer satser.

1 Tryck på  (kontrollpanelfrigöring) för att lossa kontrollpanelen om den har satts på plats.

* Vid leveransen från fabriken är kontrollpanelen förpackad i den hårda kåpan.

2 Ta bort kantplåten.

3 Lossa på hylsspärrarna och ta bort kopplingshylsan.

① Ställ enheten på högkant.

OBS: Var försiktig så att du inte skadar säkringen på baksidan när du ställer enheten på högkant.

② För in de två handtagen mellan enheten och hylsan, som på bilden, för att lossa hylsspärrarna.

③ Ta bort kopplingshylsan.

OBS: Tänk på att spara handtagen när du har installerat enheten, för framtida bruk.

4 Installera hylsan i instrumentbrädan.

* När hylsan sitter på plats ordentligt i instrumentbrädan böjer du ut tillämpliga flikar för att hålla hylsan på plats ordentligt. Se illustrationen.

5 Skruva i monteringsbulten på baksidan av enhetens kåpa och placera gummibufferten över bulthuvudet.

6 Utför de elektriska anslutningarna.

7 För in enheten i hylsan tills den låser fast på plats.

8 Fäst kantplåten så att utbuktningen på plåten sitter t.v. om enheten.

9 Sätt tillbaka kontrollpanelen.

SUOMI

- Tämä laite on suunniteltu käytettäväksi 12 V tasavirran NEGATIIVISISSA maattosähköjärjestelmissä.

ASENNUS (KOJELAUTAAN KIINNITYS)

- Alla olevista kuvista näkyy tyypillinen asennus. Sinun tulisi kuitenkin tehdä omaan autoosi sopivia säätöjä. Jos sinulla on kysyttävää tai haluat asennussarjoja koskevia tietoja, ota yhteys JVC-autohifilaitteiston jälleenmyyjään tai sarjoja toimittavaan yhtiöön.

1 Ennen asennusta: Mikäli etulevy on jo kiinnitetty, irrota se painamalla  -näppäintä (etulevyn vapautus).

* Kun laite toimitetaan tehtaalta, etulevy on pakattu kovaan koteloon.

2 Irrota peitelevy.

3 Irrota vaippa avattuasi ensin vaipan lukot.

① Pane laite pystyyn.

Huom! Kun paneet laitteen seisomaan, varo vahingoittamasta takana olevaa varoketta.

② Aseta molemmat kahvat laitteen ja vaipan väliin kuvasta näkyvällä tavalla avataksesi vaipan lukot.

③ Irrota vaippa.

Huom! Pidä kahvat tallessa laitteen asennuksen jälkeen tulevan käytön varalta.

4 Asenna vaippa kojelautaan.

* Kun vaippa on asennettu oikein kojelautaan, taivuta asianmukaiset salvat, jotka pitävät vaipan tukevasti paikoillaan, kuvasta näkyvällä tavalla.

5 Kiinnitä kiinnityspultti laitteen rungon takaosaan ja pane kumityyny pultin päähän.

6 Tee tarpeelliset sähköliitännät.

7 Työnnä laite vaippaan, kunnes se lukkiutuu.

8 Kiinnitä peitelevy siten, että peitelevyssä oleva ulkonema kiinnittyy laitteen vasemmalle puolelle.

9 Kiinnitä etulevy.

1

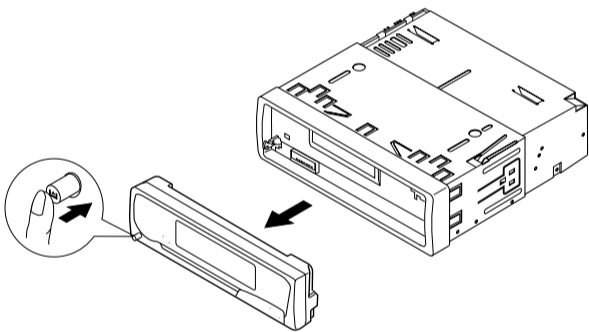

2

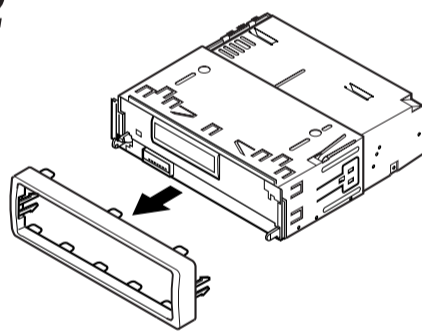

3

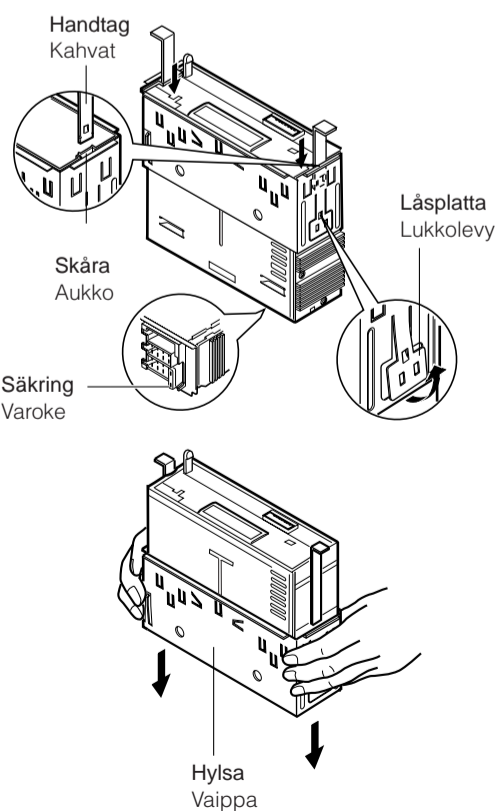

Instrumentbräda
Kojelauta

Gummibuffert
Kumityyny

Hylsa
Vaippa

Monteringsbult
Kiinnityspultti

Kantplåt
Peitelevy

6
Se "ELANSLUTNINGAR".
Ks. "SÄHKÖLIITÄNNÄT".

• Vid användning av det valfria stödet

• Käyttävissä lisätukea

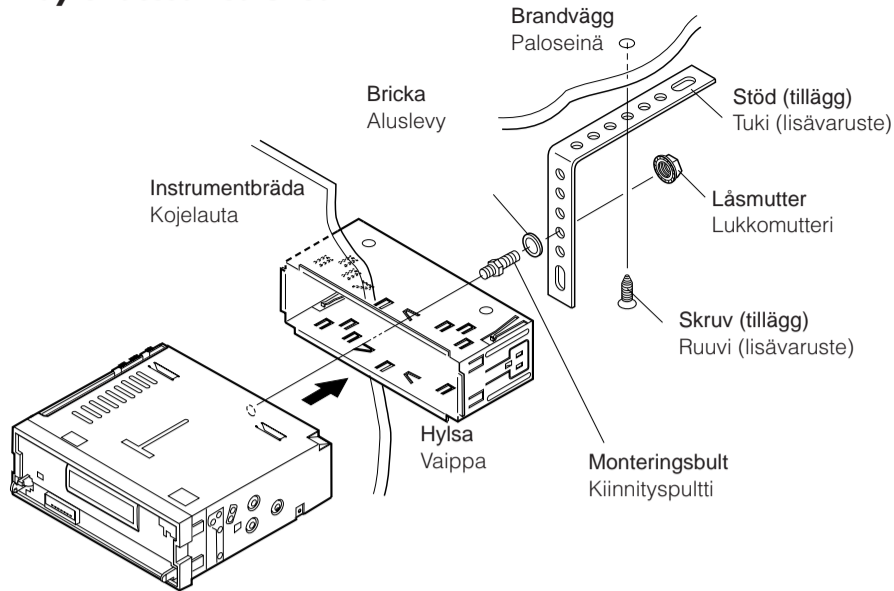

• Vid installation av enheten utan att använda hylsan

• Asennettaessa laitetta ilman vaippaa

I en Toyota ska man exempelvis först ta bort bilradion, och sedan installera enheten på dess plats.

Esim. Toyotassa: irrota ensin autoradio ja asenna laite sitten sen paikalle.

Skrivar med platt huvud (M5 x 6 mm)*
Litteätyyppiset ruuvit (M5 x 6 mm)*

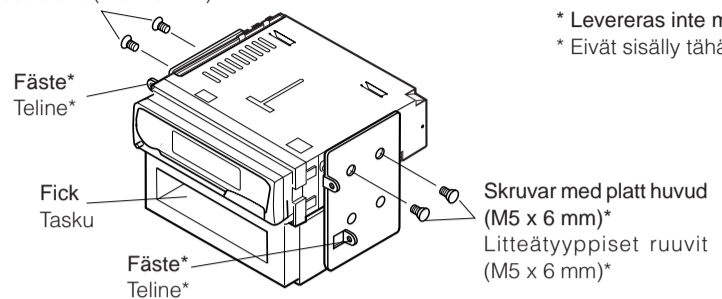

* Levereras inte med enheten.
* Eivät sisälly tähän laitteeseen.

OBS: De 6 millimeter långa skruvarna måste användas när enheten installeras på monteringsfästet. Om längre skruvar används kan enheten skadas.

Huom! Kun laitetta asennetaan kiinnitystelineeseen, on varmistettava, että käytössä olevat ruuvit ovat 6 mm pitkiä. Jos käytetään pitempiä ruuveja, ne voivat vahingoittaa laitetta.

Ta bort enheten

• Lossa den bakre delen innan enheten tas bort.

- 1 Ta bort kontrollpanelen.
- 2 Ta bort kantplåten.
- 3 Sätt in de två handtagen i skårorna, som i illustrationen. Dra försiktigt isär handtagen och skjut ut enheten. **(Tänk på att spara handtagen när installationen är klar.)**

Laitteen irrotus

• Vapauta takaosa ennen laitteen irrotusta.

- 1 Irrota etulevy.
- 2 Irrota peitelevy.
- 3 Aseta molemmat kahvat aukkoihin kuvasta näkyvällä tavalla. Vedä laite sitten ulos samalla, kun työnnät kahvoja toisistaan pois päin. **(Pidä kahvat tallessa laitteen asennuksen jälkeen.)**

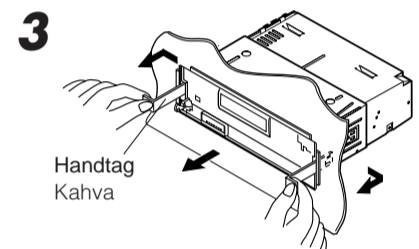
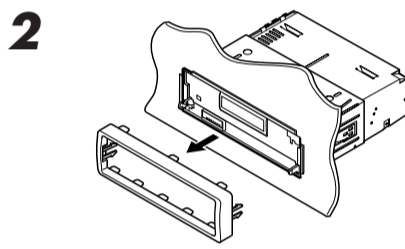
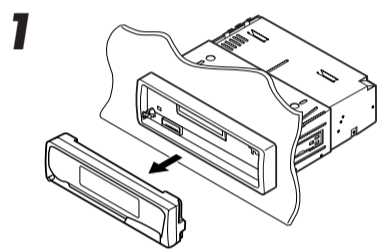

Detaljlistor för installation och anslutning

Följande delar levereras med enheten.

Placera dem på rätt sätt, efter att ha kontrollerat att alla finns med.

Hård kåpa/kontrollpanel
Kova kotelo/etulevyn
vapautus

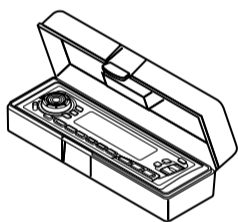

Hylsa
Vaippa

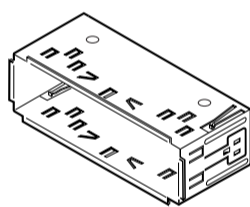

Kantplåt
Peitelevy

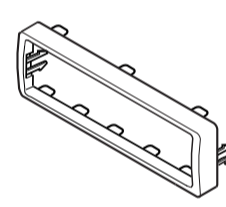

Nätsladd
Verkkajohto

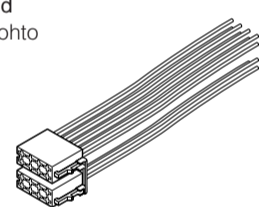

Handtag
Kahvat

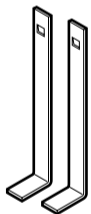

Bricka (ø5)
Aluslevy (ø5)



Låsmutter (M5)
Lukkomutteri (M5)



Monteringsbult (M5 x 20 mm)
Kiinnityspultti (M5 x 20 mm)



Gummibuffert
Kumityyny



SVENSKA

ELANSLUTNINGAR

För att eliminera risken för kortslutningar rekommenderar vi dig att koppla loss batteriets negativa anslutning och utföra alla elektriska anslutningar innan enheten installeras. Om du är osäker på hur du ska installera enheten på korrekt sätt ska du låta en kvalificerad tekniker utföra installationen.

OBS:

Enheten får drivas av **12-volts likströmsystem med NEGATIV jordning**. Om ditt fordon inte har ett sådant system behöver du en spänningsomvandlare. Du kan skaffa en sådan hos återförsäljaren för JVC BILRADIO/CD-SPELARE.

- Byt ut säkringen mot en med specificerad kapacitet. Kontakta återförsäljaren för JVC BILRADIO/CD-SPELARE om säkringen går ofta.
- Om du får problem med störningar...
Denna enhet är försedd med ett brusfilter i strömkretsen. I vissa fordon kan emellertid ett klickande ljud, eller andra oönskade störningar, uppträda. Om så är fallet ska **jordningsuttaget på enhetens baksida** (se kopplingsdiagram) anslutas till bilens chassi med kortare och tjockare kablar, exempelvis omspunnen kopparkabel eller annan grövre kabel. Kontakta återförsäljaren för JVC BILRADIO/CD-SPELARE om störningarna ändå inte försvinner.
- Högtalarnas maximala ineffekt ska vara på mer än 40 watt bak och på 40 watt fram, med en impedans på **4 till 8 ohm**.
- **Var noga med att jorda enheten till bilens chassi.**
- Kyldonet blir mycket varmt efter användning. Var försiktig så att du inte kommer åt det när du tar ut enheten.

SUOMI

SÄHKÖLIITÄNNÄT

Oikosulun estämiseksi suosittelemme, että kytket akun negatiivisen navan irti ja suoritat kaikki sähköliitännät ennen laitteen asennusta. Jos et ole varma siitä, miten tämä laite asennetaan oikein, pyydä pätevää asentajaa asentamaan se.

Huom!

Tämä laite on suunniteltu käytettäväksi **12 V tasavirran NEGATIIVISISSA maatoasäähkijärjestelmissä**. Jos ajoneuvossasi ei ole tätä järjestelmää, tarvitset jänniteinvertterin, jonka voit ostaa JVC-autohifilaitteiston jälleenmyyjältä.

- Vaihda varoke uuteen, jonka tehoarvo on määrätty. Jos varoke palaa usein, ota yhteys JVC-autohifilaitteiston jälleenmyyjään.
- Jos ongelmana on kohina...
Tämän laitteen päävirtapiirissä on kohinasuodatin. Joissakin ajoneuvoissa voi kuitenkin esiintyä naksahdusta tai muuta ei-toivottua häiriöääntä. Jos näin tapahtuu, liitä laitteen **takamaadoitusliitin** (ks. liitântäkaaviota) auton alustaan käyttämällä lyhyempiä ja paksumpia johtoja, kuten esim. kuparipunosta tai mittajohdinta. Jos kohina jatkuu edelleen, ota yhteys JVC-autohifilaitteiston jälleenmyyjään.
- Kaiuttimien suurimman tulotehon tulisi olla yli 40 wattia takana ja 40 wattia edessä **4 – 8 ohmin** impedanssilla.
- **Tämä laite on maatettava auton alustaan.**
- Jäähdytyslevy kuumenee käytössä. Varo koskettamasta sitä irrottaessasi tätä laitetta.

Kyldonet
Jäähdytyslevy

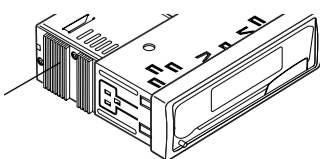

A Normal anslutning / vanlig anslutning / Tyypilliset liitännät

Före anslutning: Kontrollera ledningsdragningen i fordonet noga. Felaktig anslutning kan skada enheten allvarligt.

1 Anslut nätsladdens färgade ledare till bilens batteri, till högtalarna och till den elektriska antennen (om sådan finns). Anslut i denna ordningsföljd.

- ① Svart : jord
- ② Gul : till bilens batteri (konstant 12 V)
- ③ Röd : till ett tillbehörsuttag
- ④ Blå med vit rand : till den elektriska antennen (Max. 200 mA.)
- ⑤ Brun : till mobiltelefonsystem (se anvisningarna på mobiltelefonen för ytterligare information.)
- ⑥ Övriga : till högtalarna

2 Anslut antensladden.

3 Anslut slutligen kablagen till enheten.

OBS: Om fordonet inte har något tillbehörsuttag flyttar du säkringen från säkringsposition 1 (initialpositionen) till säkringsposition 2 och ansluter den röda ledaren (A7) till det positiva batteriuttaget (+).

- Den gula ledaren (A4) används inte i detta fall.

Ennen liitääntä: tarkista ajoneuvon johdotus huolellisesti. Vääristä liitännöistä voi olla seurauksena tämän laitteen vakava vaurioituminen.

1 Kytke verkkojohdon värilliset johtimet auton akkuun, kaiuttimiin ja tehoantenniin (mikäli käytössä) alla annetussa järjestyksessä.

- ① Musta: maatto
- ② Keltainen: auton akkuun (vakio 12 V)
- ③ Punainen: lisäliittimeen
- ④ Sininen, jossa valkoinen raita: tehoantenniin (Enintään 200 mA.)
- ⑤ Ruskea: matkapuhelinjärjestelmään (Ks. yksityiskohdat matkapuhelimen käyttöohjeista.)
- ⑥ Muut : kaiuttimiin

2 Kytke antennijohto.

3 Kytke lopuksi johtosarjat laitteeseen.

Huom! Jos ajoneuvossasi ei ole lisäliittintä, siirrä varoke varokeasennosta 1 (alkuasento) varokeasentoon 2. Kytke punainen johdin (A7) positiiviseen (+) akun napaan.

- Keltaista johdinta (A4) ei käytetä tässä tapauksessa.

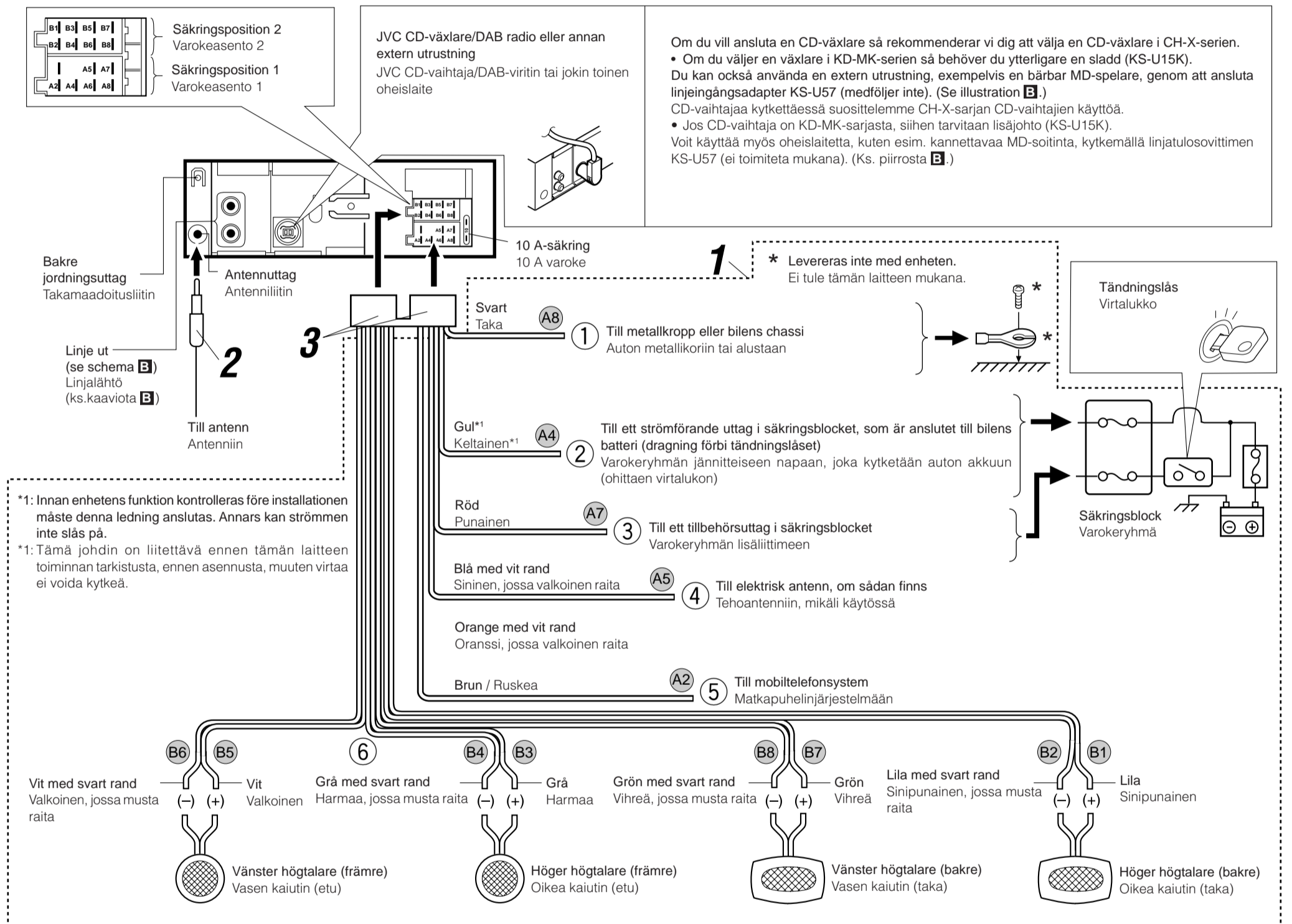

FÖRSIKTIGHETSANVISNINGAR för ström- och högtalaranslutningar:

- Anslut INTE nätsladdens högtalarledare till bilens batteri. Gör du det kommer enheten att skadas allvarligt.
- Anslut den svarta ledaren (jord), den gula ledaren (till bilens batteri, konstant 12 V) och den röda ledaren (till ett tillbehörsuttag) på korrekt sätt.
- Kontrollera högtalarledningarna i bilen INNAN nätsladdens högtalarledningar ansluts till högtalarna.
– Om högtalarledningarna i bilen är dragna som i Fig. 1 och Fig. 2 nedan ska enheten INTE anslutas med dessa ursprungliga högtalarledningar. Gör du det kommer enheten att skadas allvarligt.
Dra om högtalarledningarna så att du kan ansluta enheten till högtalarna som i Fig. 3.
– Om högtalarledningarna i bilen är dragna som i Fig. 3 kan du ansluta enheten med hjälp av bilens ursprungliga högtalarledningar.
– Kontakta bilföretaget om du är osäker på hur högtalarledningarna är dragna i din bil.

Virtalähdettä ja kaiutinliitännöjä koskevat VAROTOIMET:

- **ÄLÄ** kytke verkkojohdon kaiutinjohtimia auton akkuun, muuten laite voi vahingoittua vakavasti.
- Kytke musta (maatto), keltainen (auton akkuun, vakio 12 V) ja punainen johdin (lisäliittimeen) oikein.
- Tarkista autosi kaiutinjohto ENNEN verkkojohdon kaiutinjohtimien kytkemistä kaiuttimiin.
– Jos autosi kaiutinjohto on tehty alla olevista "Fig. 1" ja "Fig. 2" näkyvällä tavalla, ÄLÄ kytke laitetta käyttämällä ko. alkuperäistä kaiutinjohtotusta, muuten laite voi vahingoittua vakavasti.
Tee kaiutinjohto uudelleen siten, että voit kytkeä laitteen kaiuttimiin "Fig. 3" näkyvällä tavalla.
– Jos autosi kaiutinjohto on tehty "Fig. 3" näkyvällä tavalla, voit kytkeä laitteen käyttämällä autosi alkuperäistä kaiutinjohtotusta.
– Jos et ole varma autosi kaiutinjohtotuksesta, ota yhteys autokauppiaseen.

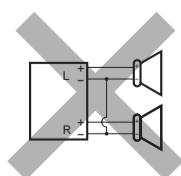

Fig. 1

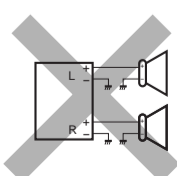

Fig. 2

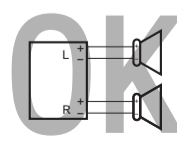
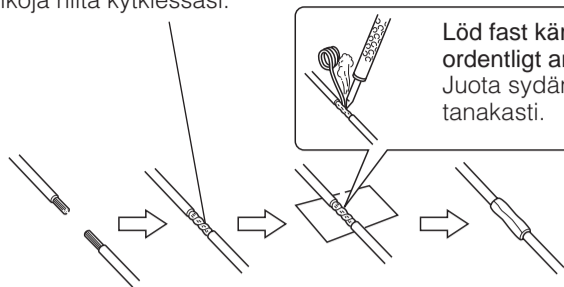

Fig. 3

Ansluta ledningarna / Johdinten kytkentä

Tvinna kärntråden vid anslutning.
Kierrä sydänlankoja niitä kytkiessäsi.



Löd fast kärntråden så att den blir ordentligt ansluten.
Juota sydänlangat kytkeäkseen ne tanakasti.

FÖRSIKTIG / VAROITUS! :

- Tejpa över de ledare som INTE ANVÄNDS med isoleringstejp för att eliminera risken för kortslutning.
- Päällystä KÄYTTÄMÄTTÖMIEN johtimien liittimet eristysnauhalla oikosulun estämiseksi.

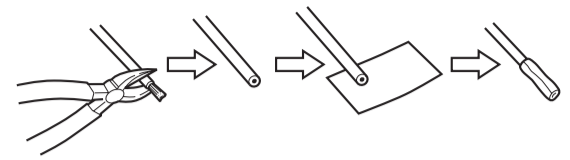

B Anslutningar med tillsats av annan utrustning / Liitännät - Muiden laitteiden lisääminen

Förstärkaren / Vahvistin

Du kan uppgradera ditt bilstereosystem genom att ansluta en förstärkare och annan utrustning.

- Anslut fjärrkabeln (blå med vit rand) till fjärrkabeln på den andra utrustningen så att den kan styras genom denna enhet.
- Gäller endast förstärkare:
 - Anslut denna enhets linjeutgångar till förstärkarens linjeingångar.
 - Koppla bort högtalarna från denna enhet och anslut dem till förstärkaren. Lämna denna enhets högtalarledare oanvända. (Täck över ändarna på de oanvända ledarna med isoleringstejp, som i illustrationen ovan.)

Voit päivittää autostereojärjestelmäsi kytkemällä vahvistimen sekä muita laitteita.

- Kytke ulkojohto (sininen, jossa valkea raita) muun laitteiston ulkojohtoon niin, että sitä voidaan ohjata tästä laitteesta.
- Vain vahvistimeen:
 - kytke tämän laitteen linjalähtöliittimet vahvistimen linjatulo liittimiin.
 - Irrota kaiuttimet tästä laitteesta ja liitä ne vahvistimeen. Jätä tämän laitteen kaiutinjohtot käyttämättä. (Peitä näiden käyttämättömien johtojen päätet eristysnauhalla yllä näkyvällä tavalla.)

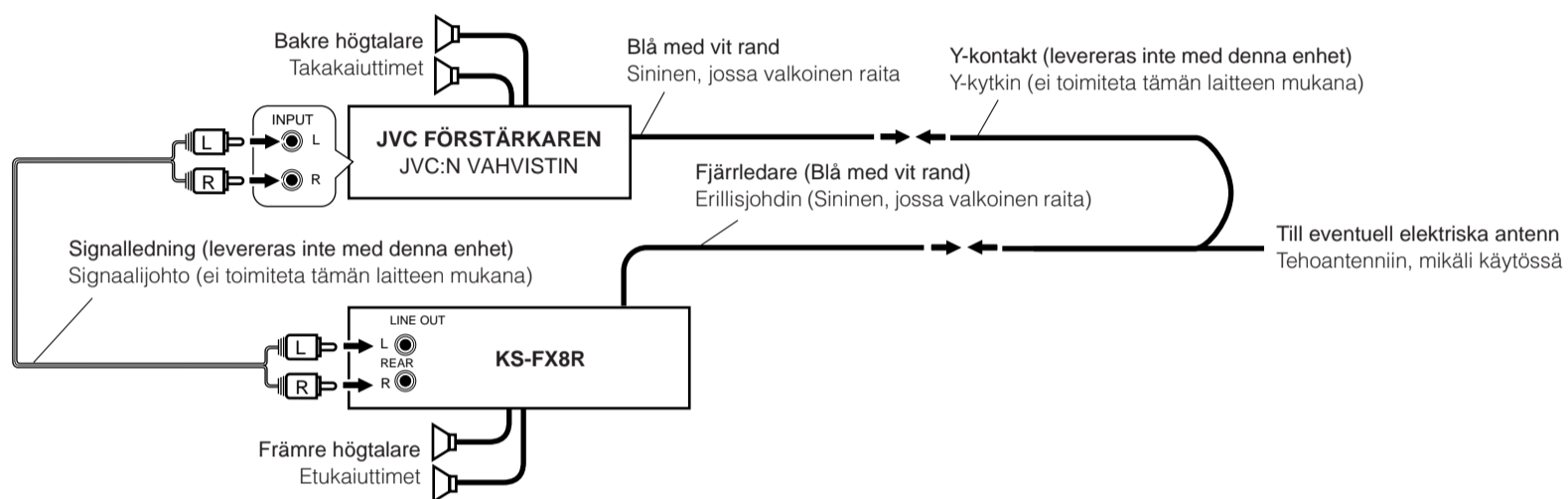

CD-växlare och DAB radio / CD-vaihtaja ja DAB-viritin

Du kan ansluta en JVC CD-växlare och/eller en JVC DAB radio (digital radiosändning).

- Beträffande deras anslutning hänvisas till medföljande instruktioner.

Voit liittää JVC:n CD-vaihtajan ja/tai JVC:n DAB-virittimen (digitaalinen äänenlähetyks).

- Katso kyseiset liitännät laitteiden mukana toimitetuista ohjeista.

Anslutningsladd medföljer DAB radion
DAB-virittimen mukana toimitetun johdon liitäntä

Anslutningsladd medföljer CD-växlaren
CD-vaihtajan mukana toimitetun johdon liitäntä

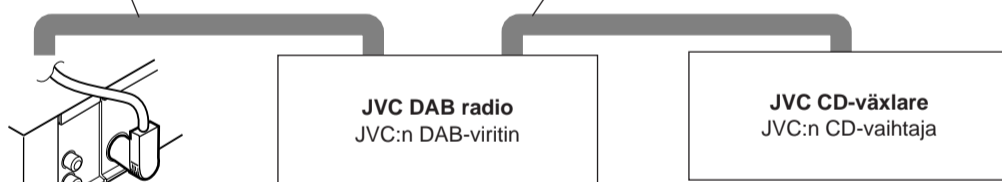

- Du kan ansluta båda komponenterna i serie, se illustrationen ovan.
- Voit kytkeä molemmat komponentit sarjana yllä kuvatulla tavalla.

Anslutningsladd medföljer DAB radion eller CD-växlaren
DAB-virittimen tai CD-vaihtajan mukana toimitetun johdon liitäntä



FÖRSIKTIG / VAROITUS! :

- Kontrollera att apparaten är avstängd innan CD-växlaren och/eller en DAB radio ansluts.
- Varmista ennen CD-vaihtajan ja/tai DAB-virittimenkytkentää, että laitteesta on katkaistu virta.

Extern utrustning / Toinen oheislaite

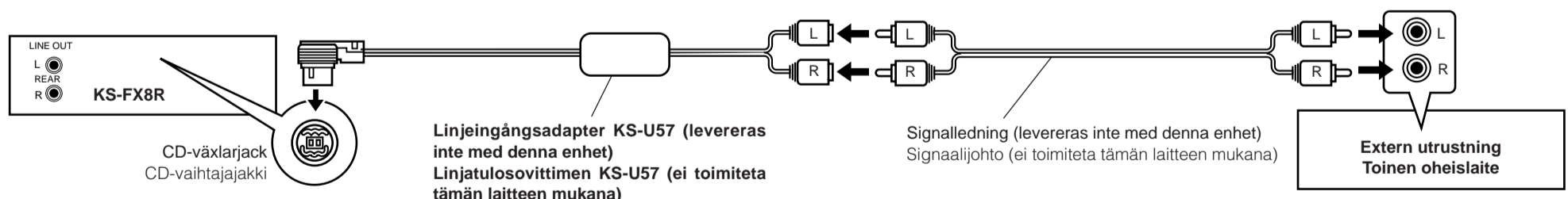

FELSÖKNING

- **Säkringen går.**
 - * Är de röda och svarta ledarna korrekt anslutna?
- **Strömmen kan inte slås på.**
 - * Är den gula ledaren ansluten?
- **Inget ljud från högtalarna.**
 - * Är den utgående högtalarladdan kortsluten?
- **Ljudet är förvrängt.**
 - * Är den utgående högtalarladdan jordad?
 - * Är de vänstra och högra högtalarnas "-" -uttag gemensamt jordade?
- **Enheten blir varm.**
 - * Är den utgående högtalarladdan jordad?
 - * Är de vänstra och högra högtalarnas "-" -uttag gemensamt jordade?

VIANETSINTÄ

- **Varoke palaa.**
 - * Ovatko punaiset ja mustat johtimet liitetty oikein?
- **Virran kytkentä ei onnistu.**
 - * Onko keltainen johdin kytketty?
- **Kaiuttimista ei kuulu ääntä.**
 - * Onko kaiuttimen lähtöjohtimessa tapahtunut oikosulku?
- **Ääni on vääristynyt.**
 - * Onko kaiuttimen lähtöjohdin maatettu?
 - * Ovatko vasemman ja oikean kaiuttimen "-" -navat maatettu yhdessä?
- **Laite kuumenee.**
 - * Onko kaiuttimen lähtöjohdin maatettu?
 - * Ovatko vasemman ja oikean kaiuttimen "-" -navat maatettu yhdessä?

JVC



ENGLISH

DEUTSCH

FRANÇAIS

NEDERLANDS

CASSETTE RECEIVER CASSETTEN-RECEIVER RADIOCASSETTE RADIO/CASSETTESPELER

KS-FX8R

KS-FX8R

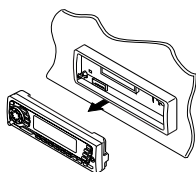
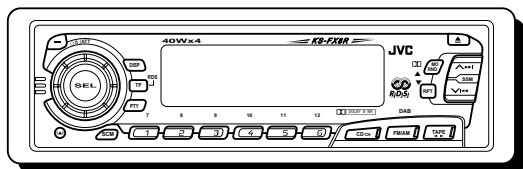

For installation and connections, refer to the separate manual.
Angaben zu Einbau und Verkabelung entnehmen Sie bitte der gesonderten Anleitung.
Pour l'installation et les raccordements, se référer au manuel séparé.
Zie de afzonderlijke handleiding voor details aangaande het installeren en verbinden van het toestel.

INSTRUCTIONS BEDIENUNGSANLEITUNG MANUEL D'INSTRUCTIONS GEBRUIKSAANWIJZING

GET0006-001A
[E]

Merci pour avoir acheté un produit JVC. Veuillez lire attentivement toutes les instructions avant d'utiliser l'appareil afin de bien comprendre son fonctionnement et d'obtenir les meilleures performances possibles.

TABLE DES MATIERES

Comment réinitialiser votre appareil 3



OPERATIONS DE BASE 4

FONCTIONNEMENT DE BASE DE LA RADIO 5

Ecoute de la radio 5

Mémorisation des stations 6

Présélection automatique des stations FM: SSM 6

Présélection manuelle 7

Accord d'une station présélectionnée 8



FONCTIONNEMENT RDS 9

Présentation du RDS EON 9

Localisation du même programme automatiquement

(Réception de suivi de réseau) 9

Utilisation de l'attente de réception 11

Sélection de votre programme préféré

pour l'attente de réception PTY 12

Recherche de votre programme préféré 12

Autres fonctions RDS pratiques et ajustements 15

Sélection automatique de la station lors de l'utilisation

des touches numériques 15

Modification du mode d'affichage lors de l'écoute

d'une station FM 16

Réglage du niveau de volume TA 16

Ajustement automatique de l'horloge 16



FONCTIONNEMENT DU LECTEUR DE CASSETTE 17

Ecoute d'une cassette 17

Pour interdire l'éjection de la cassette 18

Recherche du début d'un morceau 19

Autres fonctions pratiques avec la cassette 20

Saut des parties vierges sur la bande 20

Lecture du morceau courant de façon répétée 20



AJUSTEMENT DU SON 21

Ajustement du son 21

Utilisation de la mémoire de commande du son 22

Sélection et mémorisation des modes sonores 22

Rappel des modes sonores 23

Mémorisation de votre propre ajustement sonore 24



AVANT D'UTILISER L'APPAREIL

* *Par sécurité...*

• *N'augmentez pas trop le volume car cela bloquerait les sons de l'extérieur rendant la conduite dangereuse.*

• *Arrêtez la voiture avant de réaliser toute opération compliquée.*

* *Température à l'intérieur de la voiture...*

Si votre voiture est restée garée pendant longtemps dans un climat chaud ou froid, attendez que la température à l'intérieur de la voiture redevienne normale avant d'utiliser l'appareil.

AUTRES FONCTIONS PRINCIPALES 25

Réglage de l'horloge	25
Modification des réglages généraux (PSM)	26
Procédure de base	26
Annulation de SCM avancé	28
Sélection de l'affichage de l'horloge	28
Sélection de l'affichage du niveau	28
Sélection du silencieux téléphonique	29
Sélection de l'appareil extérieur	30
Détachement du panneau de commande	31

**FONCTIONNEMENT DU CHANGEUR DE CD 32**

Lecture de CD	32
Sélection des modes de lecture de CD	34

**UTILISATION D'UN APPAREIL EXTÉRIEUR 35****FONCTIONNEMENT DU TUNER DAB 36**

Accord d'un ensemble et d'un service	36
Mémorisation de services DAB	38
Accord d'un service DAB présélectionné	40
Ce que vous pouvez faire avec le DAB	41
Suivi du même programme automatiquement (Réception alterné)	41

**ENTRETIEN 42**

Pour prolonger la durée de vie de l'appareil	42
--	----

**DEPANNAGE 43****SPECIFICATIONS 44****Comment réinitialiser votre appareil**

Maintenez pressée les touches SEL (sélection) et ϕ /I/ATT (Attente/Mise sous tension/ATT) en même temps pendant quelques secondes.

Cela réinitialisera le microprocesseur intégré.

Remarque:

Les ajustements que vous avez pré-réglés — tels que les canaux pré-réglés ou les ajustements sonores — seront aussi effacés.

ϕ /I/ATT
(Attente/Mise sous
tension/ATT)

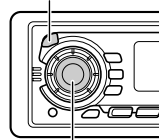

SEL (sélection)

Remarque:

Pour des raisons de sécurité, une carte d'identification numérotée est fournie avec cet appareil, et le même numéro d'identification est imprimé sur le châssis de l'appareil. Conserver cette carte dans un endroit sûr, elle pourra aider les autorités pour identifier votre appareil en cas de vol.



OPERATIONS DE BASE

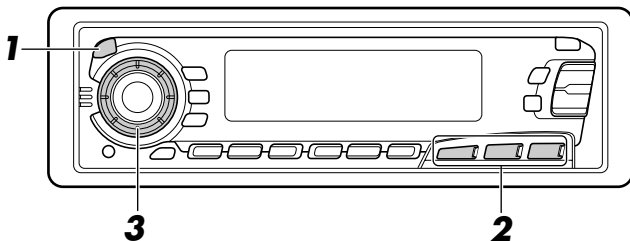

Remarque:

Si vous utilisez cet appareil pour la première fois, réglez l'horloge intégrée en vous reportant à la page 25.

1



Mettez l'appareil sous tension.

Remarque sur le fonctionnement monotouche:

Quand vous choisissez tuner comme source à l'étape 2 ci-dessous, l'appareil se met automatiquement sous tension. Vous n'avez donc pas besoin d'appuyer d'abord sur cette touche pour mettre l'appareil sous tension.

2

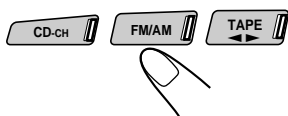

Choisissez la source.

Pour utiliser le tuner, voir les pages 5 – 16.

Pour utiliser le lecteur de cassette, voir les pages 17 – 20.

Pour utiliser le changeur CD, voir les pages 32 – 34.

Pour utiliser l'appareil extérieur, voir la page 35.

Pour utiliser le tuner DAB, voir les pages 36 – 41.

3

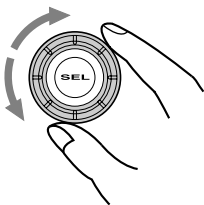

Ajustez le volume.

Le niveau de volume apparaît

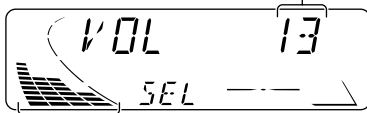

Indicateur le niveau de volume.

4

Ajustez le son comme vous le souhaitez (voir les pages 21 – 24).

Pour baisser le son instantanément

Appuyez brièvement sur ⏻ /ATT pendant l'écoute de n'importe quelle source. "ATT" commence à clignoter sur l'affichage, et le niveau de volume est baissé instantanément.

Pour revenir au niveau de volume précédent, appuyez de nouveau brièvement sur la touche.

Pour mettre l'appareil hors tension

Appuyez sur ⏻ /ATT pendant plus d'une seconde.



Écoute de la radio

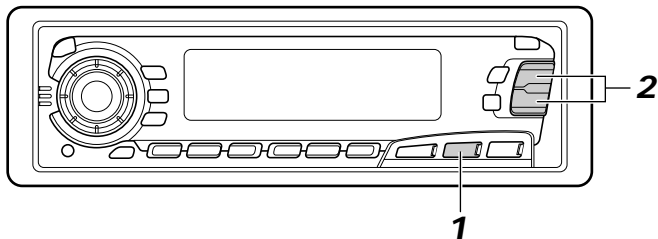

Choisissez la bande (FM1, FM2, FM3 ou AM).
 Vous pouvez choisir n'importe quelle bande FM1, FM2 ou FM3 pour écouter une station FM.

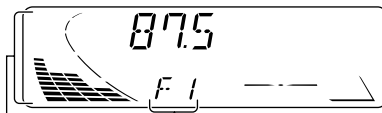
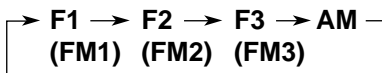

Indicateur de niveau audio
 (voir page 28) ou volume

La bande choisie (ou l'affichage de
 l'horloge: voir page 28) apparaît.

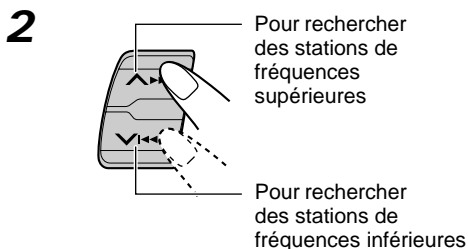

Commencez la recherche d'une station.

Quand une station est accordée, la recherche s'arrête.

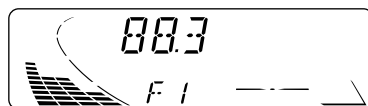

Pour arrêter la recherche avant qu'une station ne soit accordée, appuyez sur la même touche que vous avez utilisée pour la recherche.

Pour accorder une fréquence particulière sans recherche:

- 1 Appuyez plusieurs fois sur FM/AM pour sélectionner la bande (FM ou AM).
- 2 Maintenez pressée $\blacktriangle\blacktriangleright$ ou $\blacktriangledown\blacktriangleleft$ jusqu'à ce que "MANU (Manuelle)" commence à clignoter sur l'affichage.
 Vous pouvez maintenant changer manuellement la fréquence pendant que "MANU" clignote.
- 3 Appuyez plusieurs fois sur $\blacktriangle\blacktriangleright$ ou $\blacktriangledown\blacktriangleleft$ jusqu'à ce que la fréquence souhaitée soit atteinte.
 • Si vous maintenez la touche pressée, la fréquence continue de changer (par intervalle de 50 kHz pour la bande FM et par intervalle de 9 kHz pour la bande AM—PO/GO) jusqu'à ce que vous la relâchiez.

FRANÇAIS



Mémorisation des stations

Vous pouvez utiliser l'une des deux méthodes suivantes pour mémoriser les stations reçues.

- Présélection automatique des stations FM: SSM (Strong-station Sequential Memory)
- Présélection manuelle des stations FM et AM

Présélection automatique des stations FM: SSM

Vous pouvez présélectionner 6 stations locales dans chaque bande FM (FM1, FM2, et FM3).

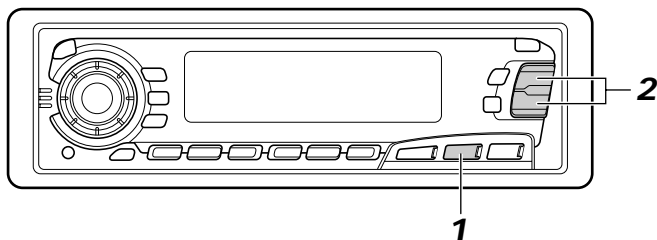

1



Choisissez le numéro de bande FM (FM1, FM2 ou FM3) où vous souhaitez mémoriser les stations.



2

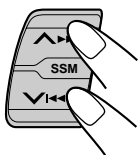

Maintenez pressées les deux touches pendant plus de 2 secondes.

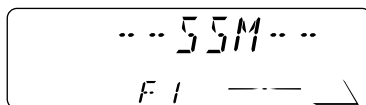

"SSM" apparaît, puis disparaît quand la présélection automatique est terminée.

Les stations locales FM avec les signaux les plus forts sont recherchées et mémorisées automatiquement dans le numéro de bande que vous avez choisi (FM1, FM2 ou FM3). Ces stations sont mémorisées sur les touches de présélection de station — No. 1 (fréquence la plus basse) à No. 6 (fréquence la plus haute).

Quand la présélection est terminée, la station mémorisée automatiquement sur la touche de présélection de station 1 est accordée automatiquement.

Présélection manuelle

Vous pouvez présélectionner manuellement un maximum de 6 stations pour chaque bande (FM1, FM2, FM3 et AM).

EXEMPLE: Mémorisation de la station FM située à 88,3 MHz sur le numéro de présélection 1 de la bande FM1.

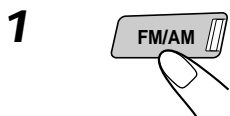
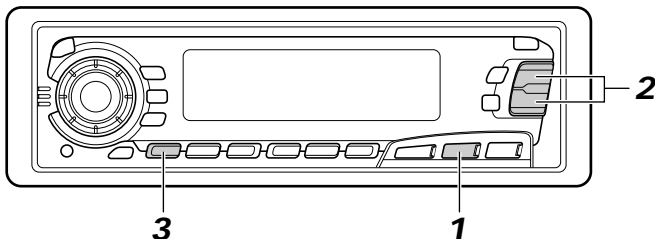

Choisissez la bande FM1.

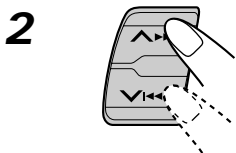
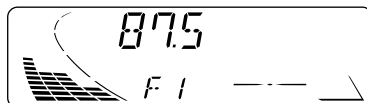

Accordez une station à 88,3 MHz.

Voir la page 5 pour accorder une station.

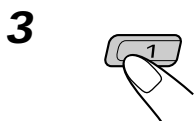
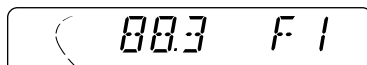

Maintenez pressée la touche numérique (dans cet exemple, 1) pendant plus de 2 secondes.



La bande/numéro de pré-réglage et "MEMO" clignotent alternativement pendant un moment.



4 Répétez la procédure ci-dessus pour mémoriser d'autres stations sur d'autres numéros de présélection.

Remarques:

- La station précédemment présélectionnée est effacée quand une nouvelle station est mémorisée sur le même numéro de présélection.
- Les stations présélectionnées sont effacées si l'alimentation du circuit mémoire est interrompue (par exemple, pendant le changement de la batterie). Si cela se produit, présélectionnez de nouveau les stations.



Accord d'une station présélectionnée

Vous pouvez accorder facilement une station présélectionnée.

Rappelez-vous que vous devez d'abord mémoriser les stations. Si vous ne les avez pas encore mémorisées, reportez-vous aux pages 6 et 7.

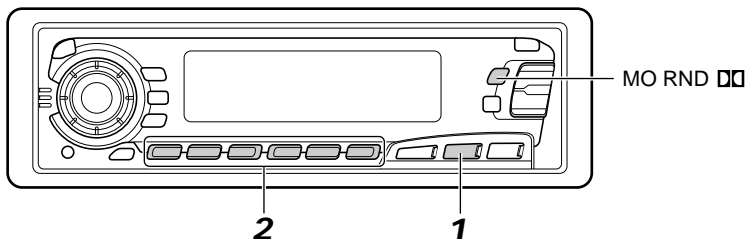

FRANÇAIS

1

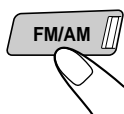

Choisissez la bande (FM1, FM2, FM3 ou AM) souhaitée.

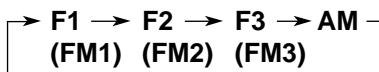

2



Choisissez le numéro (1 – 6) de la station présélectionnée souhaitée.

Quand une émission FM stéréo est difficile à recevoir:

Appuyer sur MO RND (Monophonique/Aléatoire/Dolby) tout en écoutant une émission FM stéréo. L'indicateur MONO (Monophonique) s'allume sur l'affichage. Le son que vous entendez devient monophonique mais la réception est améliorée.

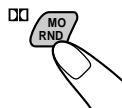

00.3



00.3

MONO

S'allume lors de la réception d'une émission FM stéréo.

Pour rétablir l'effet stéréo, appuyez de nouveau sur la même touche.

Présentation du RDS EON

Le RDS (Radio Data System) permet aux stations FM d'envoyer un signal supplémentaire en même temps que les signaux de leurs programmes ordinaires. Par exemple, les stations envoient leur nom, de même que des informations sur le type de programme qu'elle diffusent, comme par exemple du sport, de la musique, etc.

Un autre avantage de la fonction RDS est appelé "EON (Enhanced Other Networks)". L'indicateur EON s'allume lors de la réception d'une station FM émettant des données EON. En utilisant les données EON envoyées d'une station, vous pouvez accorder une station différente d'un autre réseau diffusant votre programme favori ou des informations routières pendant que vous écoutez un autre programme ou une autre source, comme par exemple une cassette.

A l'aide des données RDS qu'il reçoit, c'est appareil peut faire les choses suivantes:

- Localiser le même programme automatiquement (Réception de suivi de réseau)
- Attente de réception TA (Informations routières) ou votre programme favori
- Recherche PTY (Type de programme)
- Recherche TP (émission d'informations routières)
- Et quelques autres informations routières

Localisation du même programme automatiquement (Réception de suivi de réseau)

Lorsque vous travaillez dans une région où la réception FM n'est pas bonne, le tuner intégré dans cet appareil accorde automatiquement une autre station RDS diffusant le même programme mais avec un signal plus fort. De cette façon, vous pouvez continuer à écouter le même programme avec la meilleure réception possible, où que vous alliez. (Voir l'illustration à la page suivante.)

Deux types de données RDS sont utilisés pour que la réception de suivi de réseau fonctionne correctement — les données PI (Identification de programme) et AF (Fréquence alternative). Si vous ne recevez pas ces données correctement de la station RDS que vous écoutez, la réception de suivi de réseau ne fonctionnera pas.

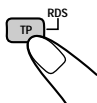

Pour utiliser la réception de suivi de réseau, maintenez pressée TP RDS (Traffic Programme/Radio Data System) pendant plus d'une seconde. Chaque fois que la touche est maintenue pressée pendant plus d'une seconde, le mode de réception de suivi de réseau change comme suit:

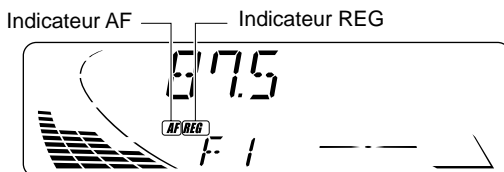



Mode 1

L'indicateur AF s'allume mais pas l'indicateur REG.

Le suivi de réseau est en service avec la régionalisation réglée sur "éteint."
Commute sur une autre station du même réseau quand le signal de réception de la station actuelle devient faible.

Remarque:

Dans ce mode, le programme peut être différent du programme actuellement reçu.

Mode 2

Les indicateurs AF et REG s'allument tous les deux.

Le suivi de réseau est en service et la régionalisation est réglée sur "allume."
Commute sur une autre station du même réseau et émettant le même programme quand le signal de réception de la station actuelle devient faible.

Mode 3

Aucun des indicateurs AF et REG ne s'allume.

Le suivi de réseau est hors service.

Remarque:

Si un tuner DAB est connecté et que la réception alternée (pour les services DAB) est en service, la réception de suivi de réseau est aussi mise en service automatiquement. Inversement, la réception de suivi de réseau ne peut pas être mise hors service sans mettre hors service la réception alternée. (Voir page 41.)

Le même programme peut être reçu sur différentes fréquences.

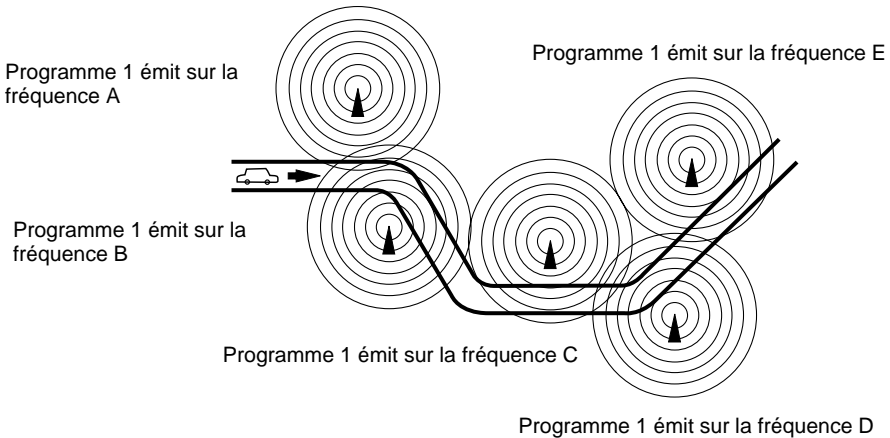

Utilisation de l'attente de réception

L'attente de réception permet à l'appareil de commuter temporairement sur votre programme favori (PTY: Type de programme) ou des informations routières (TA) à partir de la source actuelle (une autre station FM, une cassette, un CD ou un autre appareil connecté).

Remarque:

L'attente de réception ne fonctionnera pas si vous écoutez une station AM.

Attente de réception TA

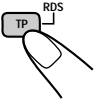

- Quand vous appuyez sur TP RDS lors de l'écoute d'une station FM, l'indicateur TP s'allume pendant la réception d'une station TP (émission d'informations routières) et le mode d'attente TA est mis en service.

Remarque:

Si la station reçue n'est pas une station TP, l'indicateur TP clignote. Appuyez sur **▶▶▶** ou **◀◀◀** pour mettre en service le mode d'attente TA. "SEARCH" apparaît sur l'affichage et la recherche de station TP démarre. Quand une station TP est accordée, l'indicateur TP s'allume.

- Si vous écoutez une cassette ou un CD et souhaitez écouter une station TP, appuyez sur TP RDS pour entrer en mode d'attente TA. (L'indicateur TP s'allume.)

Si une émission d'informations routières commence à être diffusée pendant que le mode d'attente TA est en service, "TRAFFIC" apparaît et le source de lecture change sur la bande FM. Le volume augmente au niveau de volume TA préréglé et l'émission d'informations routières peut être entendue (voir page 16).

Pour désactiver le mode d'attente TA, appuyer de nouveau sur la touche TP RDS.

Attente de réception PTY

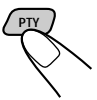

- Quand vous appuyez sur PTY lors de l'écoute d'une station FM, l'indicateur PTY s'allume pendant la réception d'une station PTY et le mode d'attente PTY est mis en service. Le nom du type PTY choisi mémorisé à la page 13 clignote pendant 5 secondes.

Remarque:

Si la station reçue n'est pas une station PTY, l'indicateur PTY clignote. Appuyez sur **▶▶▶** ou **◀◀◀** pour mettre en service le mode d'attente PTY. "SEARCH" apparaît sur l'affichage et la recherche de station PTY démarre. Quand une station PTY est accordée, l'indicateur PTY s'allume.

- Si vous écoutez une cassette ou un CD et souhaitez écouter une émission PTY du type choisie, appuyez sur PTY pour entrer en mode d'attente PTY. (L'indicateur PTY s'allume.)

Si une émission du type PTY choisi commence à être diffusée pendant que le mode d'attente PTY est en service, le nom du type PTY choisi apparaît et le source de lecture change sur la bande FM. L'émission du type PTY choisi peut être entendue.

Pour désactiver le mode d'attente PTY, appuyer de nouveau sur la touche PTY.



Sélection de votre programme préféré pour l'attente de réception PTY

Vous pouvez choisir votre programme préféré pour l'attente de réception PTY et le mémoriser. A l'expédition de l'usine, "NEWS" est mémorisé pour le type de programme de l'attente de réception PTY.

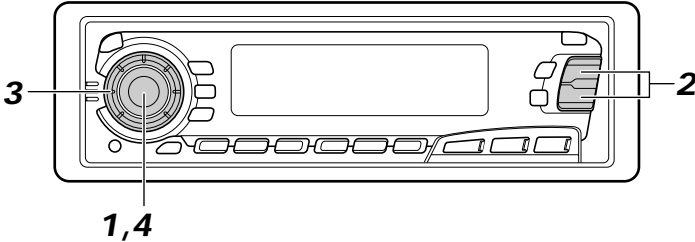

1



Maintenez pressée SEL (sélection) pendant plus de 2 secondes pour appeler le mode de réglage préféré (PSM: voir page 26).

2

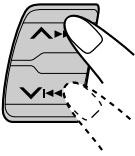

Choisissez "PTY STBY (standby)" s'il n'apparaît pas sur l'affichage.

3



Choisissez l'un des 29 codes PTY. (Voir page 15.)

Le nom du code choisi apparaît sur l'affichage et il est mémorisé.

4



Terminez le réglage.

Recherche de votre programme préféré

Vous pouvez rechercher l'un de vos 6 types de programme préféré enregistré en mémoire. Lors de l'expédition de l'usine, les 6 types de programme suivants ont été mémorisés sur les touches numériques (1 à 6).

Pour changer les réglages présélectionnés en usine, voir la page 13.

Pour rechercher votre programme préféré, voir la page 14.

1	2	3	4	5	6
POP M	ROCK M	EASY M	CLASSICS	AFFAIRS	VARIED



Pour mémoriser vos types de programme préféré

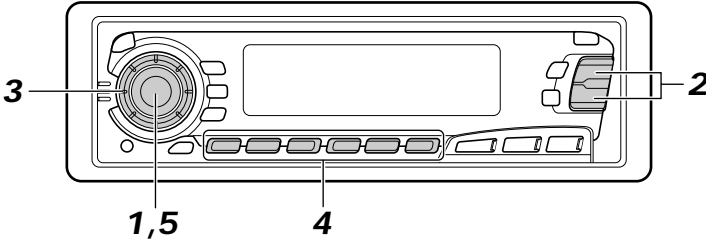

Maintenez pressée SEL (sélection) pendant plus de 2 secondes pour appeler le mode de réglage préféré (PSM: voir page 26).

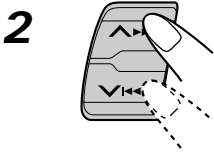

Choisissez "PTY SRCH (search)" s'il n'apparaît pas sur l'affichage.

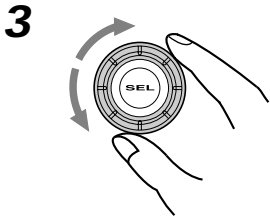

Choisissez l'un des 29 codes PTY. (Voir page 15.)
Le nom du code choisi apparaît sur l'affichage.

- Si un code déjà enregistré en mémoire est choisi, il clignote sur l'affichage.



Maintenez pressée la touche numérique pendant plus de 2 secondes pour mémoriser le code PTY choisi sur le numéro de préréglage souhaité.

Le numéro de préréglage PTY apparaît, et le nom de code choisi et "MEMORY" apparaissent alternativement sur l'affichage.

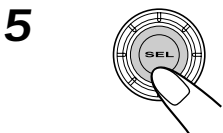

Terminez le réglage.



Pour rechercher votre type de programme préféré

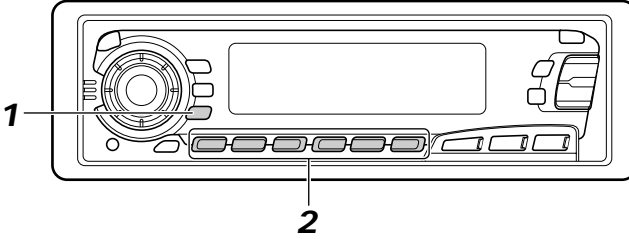

1



Maintenez pressée **PTY** (type de programme) pendant plus d'une seconde pendant l'écoute d'une station FM.

Le dernier code **PTY** choisi ainsi que le numéro de préréglage apparaissent.

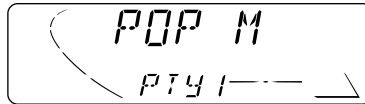

2



Choisissez l'un des codes **PTY** mémorisés sur les touches numériques de préréglage (1 à 6).

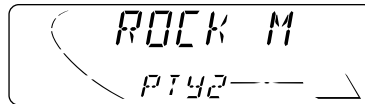

Ex. Quand "ROCK M" est mémorisé sur le numéro de préréglage 2.

La recherche **PTY** pour votre programme préféré commence après 5 secondes.

- S'il y a une station diffusant un programme du type **PTY** que vous avez choisi, cette station est accordée.
- S'il n'y a aucune station diffusant un programme du type **PTY** que vous avez choisi, la station ne change pas.

Remarque:

*Dans certaines régions, la recherche **PTY** ne fonctionnera pas correctement.*



Autres fonctions RDS pratiques et ajustements

Sélection automatique de la station lors de l'utilisation des touches numériques

Habituellement quand vous appuyez sur une touche numérique, la station préréglée est accordée. Cependant si la station préréglée est une station RDS, quelque chose de différent se produit. Si le signal de la station préréglée n'est pas suffisamment fort pour assurer une bonne réception, cet appareil, en utilisant les données AF, accorde une autre station diffusant le même programme que la station préréglée originale. Si aucune autre station n'est trouvée, vous pouvez aussi rechercher toutes les stations recevables pour le même programme. (Recherche de programme) Pour mettre en service la recherche de programme, suivez la procédure suivante.

- La recherche de programme peut prendre un certain temps.
- Référez-vous aussi à "Modification des réglages généraux (PSM)" à la page 26.

1. Maintenez pressé SEL (sélection) pendant plus de 2 secondes de façon que l'un des éléments PSM apparaisse sur l'affichage.
2. Appuyez sur **▲▶▶** ou **▼◀◀** pour choisir "P(programme)-SEARCH".
3. Choisissez "ON" en tournant la molette de commande dans le sens des aiguilles d'une montre.

La recherche de programme est maintenant en service.

Pour annuler la recherche de programme, répétez la même procédure et choisissez "OFF" à l'étape 3 en tournant la molette de commande dans le sens contraire des aiguilles d'une montre.

Codes PTY

NEWS:	Information	SOCIAL:	Programmes sur des activités sociales
AFFAIRS:	Programmes d'actualité sur les affaires ou l'information courante	RELIGION:	Programmes traitant des aspects de la foi ou de la croyance, de la nature de la vie ou d'éthique
INFO:	Programmes qui communiquent des conseils sur une grande variété de sujets	PHONE IN:	Programmes où les gens peuvent exprimer leurs opinions par téléphone ou dans un forum
SPORT:	Événements sportifs	TRAVEL:	Programmes sur des destinations de voyage, des voyages en groupe et des idées et opportunités de voyage
EDUCATE:	Programmes éducatifs	LEISURE:	Programmes concernés par des activités récréatives comme le jardinage, la cuisine, la pêche, etc.
DRAMA:	Pièces radio	JAZZ:	Musique de jazz
CULTURE:	Programmes culturels au niveau régional ou national	COUNTRY:	Musique régionale
SCIENCE:	Programmes sur les sciences naturelles et la technologie	NATION M:	Musique populaire actuelle d'un autre pays ou d'une autre région, dans la langue de ce pays
VARIED:	Autres programmes comme des comédies ou des cérémonies	OLDIES:	Musique pop classique
POP M:	Musique Pop	FOLK M:	Musique folklorique
ROCK M:	Musique de rock	DOCUMENT:	Programmes traitant de faits réels, présentés dans un style d'enquête
EASY M:	Musique d'écoute facile ou musique douce		
LIGHT M:	Musique légère		
CLASSICS:	Musique classique		
OTHER M:	Autre musique		
WEATHER:	Informations météo		
FINANCE:	Rapports sur le commerce, les affaires, la bourse, etc.		
CHILDREN:	Programmes de loisirs pour les enfants		



Modification du mode d'affichage lors de l'écoute d'une station FM

Vous pouvez changer l'indication initiale sur l'affichage sur le nom de la station (PS NAME) ou sur la fréquence de la station (FREQ), lors de l'écoute d'une station FM RDS.

• Référez-vous aussi à "Modification des réglages généraux (PSM)" à la page 26.

1. Maintenez pressé SEL (sélection) pendant plus de 2 secondes de façon que l'un des éléments PSM apparaisse sur l'affichage.
2. Choisissez "TU DISP (affichage du tuner)" avec ▲▶▶▶ ou ▼◀◀◀.
3. Réglez l'indication souhaitée ("PS NAME" ou "FREQ") avec la molette de commande.

Remarque:

En appuyant sur DISP, vous pouvez aussi changer l'affichage pendant l'écoute d'une station FM RDS. Chaque fois que vous appuyez sur la touche, l'information suivante apparaît sur la partie supérieure de l'affichage:



* Puis, l'affichage retourne à l'indication d'origine après quelques secondes.

Réglage du niveau de volume TA

Vous pouvez prérégler le niveau de volume pour l'attente de réception TA. Quand un programme d'informations routières est reçu, le niveau de volume change automatiquement sur le niveau préréglé.

• Référez-vous aussi à "Modifications des réglages généraux (PSM)" à la page 26.

1. Maintenez pressé SEL (sélection) pendant plus de 2 secondes de façon que l'un des éléments PSM apparaisse sur l'affichage.
2. Choisissez "TA VOL (volume)" avec ▲▶▶▶ ou ▼◀◀◀.
3. Choisissez le niveau de volume souhaité avec la molette de commande.

Ajustement automatique de l'horloge

Lors de l'expédition de l'usine, l'horloge intégrée à cet appareil est réglée pour être réajustée automatiquement en utilisant les données CT (Clock Time) du signal RDS.

Si vous ne souhaitez pas utiliser l'ajustement automatique de l'horloge, suivez la procédure ci-dessous.

• Référez-vous aussi à "Modifications des réglages généraux (PSM)" à la page 26.

1. Maintenez pressé SEL (sélection) pendant plus de 2 secondes de façon que l'un des éléments PSM apparaisse sur l'affichage.
2. Choisissez "AUTO ADJ (adjust)" avec ▲▶▶▶ ou ▼◀◀◀.
3. Choisissez "OFF" en tournant la molette de commande dans le sens contraire des aiguilles d'une montre.

L'ajustement automatique de l'horloge est maintenant annulé.

Pour remettre en service l'ajustement automatique de l'horloge, répétez la même procédure et choisissez "ON" à l'étape 3 en tournant la molette de commande dans le sens des aiguilles d'une montre.

Remarque:

Il faut environ 2 minutes pour ajuster l'heure en utilisant les données CT. Alors, vous devez accorder une station pendant plus de 2 minutes en continu; sinon, l'horloge ne sera pas ajustée.



Ecoute d'une cassette

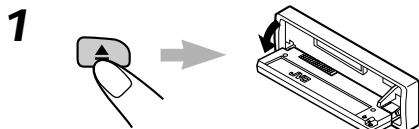
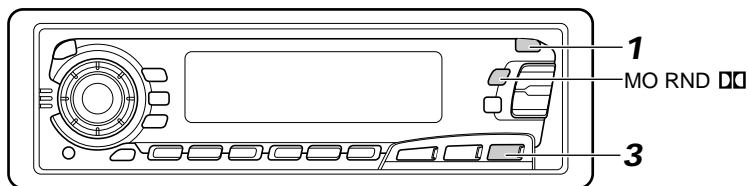

Ouvrez le panneau de commande.

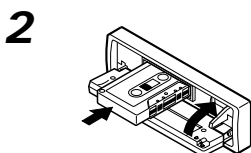

1. Insérez une cassette dans le compartiment à cassette.

L'appareil se met sous tension et la lecture de la cassette commence automatiquement.

2. Fermez le panneau de commande à la main.

- Quand une face de la cassette atteint sa fin pendant la lecture, l'autre face de la cassette commence à être reproduite automatiquement. (Autoreverse)

Remarque sur le fonctionnement monotouche:

Quand une cassette est déjà dans le compartiment à cassette, appuyer sur TAPE ◀▶ met l'appareil sous tension et commence la lecture automatiquement.

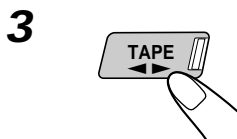

Choisissez la direction de défilement de la bande.

Chaque fois que vous appuyez sur cette touche, la direction de défilement de la bande change alternativement — vers l'avant (FWD PLAY) et inversée (REV PLAY).

Pour reproduire les cassettes enregistrées avec Dolby B NR

Appuyez sur la touche MO RND ◻◻ pour régler le système Dolby B NR* comme requis dans l'étape 2 ci-dessus. L'indicateur ◻◻ s'allume et "DOLBY B" apparaît sur l'affichage pendant plusieurs secondes. Pour annuler le Dolby B NR, appuyez de nouveau sur la même touche.

* Réduction de bruit Dolby fabriquée sous licence de Dolby Laboratories Licensing Corporation. DOLBY et le symbole double-D ◻◻ sont des marques de Dolby Laboratories Licensing Corporation.



Pour arrêter la lecture et éjecter la cassette

Appuyez sur ▲.

La lecture de la cassette s'arrête, le panneau de commande s'ouvre, puis la cassette est éjectée automatiquement du compartiment à cassette.

Si vous changez la source sur FM, AM, le changer de CD ou un autre appareil connecté, la lecture de la cassette s'arrête aussi (cette fois, sans éjecter la cassette).

• Vous pouvez aussi éjecter la cassette quand l'appareil est hors tension.

Avance rapide et rebobinage de la bande

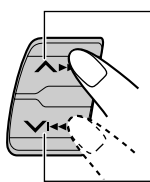

• Appuyez sur ▲▶▶ pendant plus d'une seconde pour avancer rapidement la bande.

Quand la bande atteint sa fin, la direction de lecture est inversée et la lecture commence à partir du début de l'autre face.

• Appuyez sur ▼◀◀ pendant plus d'une seconde pour rebobiner la bande.

Quand la bande atteint sa fin, la lecture de la même face commence.

Pour arrêter l'avance rapide et le rebobinage à n'importe quelle position de la bande, appuyez sur TAPE◀▶.

La lecture de la bande commence à partir de cette position sur la bande.

Pour interdire l'éjection de la cassette

Vous pouvez empêcher l'éjection de la cassette et "verrouiller" une cassette dans le compartiment à cassette.

Maintenez pressées les touches TAPE◀▶ et  pendant plus de 2 secondes. "NO EJECT" clignote sur l'affichage pendant environ 5 secondes et la cassette est "verrouillée".

Pour annuler l'interdiction et "déverrouiller" la cassette, maintenez de nouveau pressées les touches TAPE◀▶ et  pendant plus de 2 secondes. "EJECT OK" clignote de nouveau pendant environ 5 secondes et cette fois, la cassette est "déverrouillée".



Recherche du début d'un morceau

Le multi-balayage musicale (Multi Music Scan) vous permet de commencer automatiquement la lecture à partir du début d'une plage donnée. Vous pouvez spécifier un maximum de 9 morceaux après ou avant le morceau actuel.

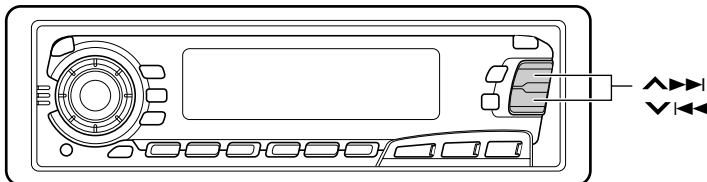

Pendant la lecture

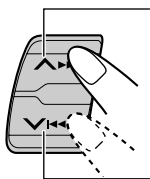

Pour localiser un morceau après le morceau actuel sur la bande

Pour localiser un morceau avant le morceau actuel sur la bande

Spécifiez combien de morceaux après ou avant le morceau actuel, le morceau souhaité se situe.



Chaque fois que vous spécifiez un morceau, le numéro change jusqu'à ± 9 .

Quand le début du morceau spécifié est localisé, la lecture commence automatiquement.

Remarques:

- Lors de la localisation d'un morceau donné:
 - Si la bande est rebovinée jusqu'à son début, la lecture commence à partir du début de cette face.
 - Si la bande est avancée rapidement jusqu'à sa fin, la direction de défilement est inversée et la cassette est reproduite à partir du début de l'autre face.
- Dans les cas suivants, la fonction de multi-balayage musicale risque de ne pas fonctionner correctement:
 - Les bandes avec des morceaux en pianissimo (passages très calmes) ou intégrant des parties non-enregistrées.
 - Les bandes avec de courtes portions non-enregistrées.
 - Les bandes avec un bruit de haut niveau ou du souffle entre les morceaux.
 - Les réglages de la touche de réduction de bruit Dolby ne correspondent pas. Par exemple, si la réduction de bruit Dolby B est en marche alors que la bande a été enregistrée sans réduction de bruit Dolby.



Autres fonctions pratiques avec la cassette

Saut des parties vierges sur la bande

Vous pouvez sauter des parties vierges entre les morceaux. (Saut de blanc)

Lorsque cette fonction est en marche, l'appareil saute des sections vierges de 15 secondes et plus, en avance rapide jusqu'au morceau suivant, puis lance sa lecture.

• Référez-vous aussi à "Modification des réglages généraux (PSM)" à la page 26.

1. Maintenez pressé SEL (sélection) pendant plus de 2 secondes de façon que l'un des éléments PSM apparaisse sur l'affichage.
2. Choisissez "B. SKIP (Saut de blanc)" avec $\blacktriangle\blacktriangleright$ ou $\blacktriangleleft\blacktriangleleft$.
3. Choisissez le mode souhaité avec la molette de commande.

Le mode de saut de blanc se met en et hors service.

Remarque:

Lorsque la bande arrive à sa fin en avance rapide, le sens de défilement de la bande sera changé automatiquement.

Lecture du morceau courant de façon répétée

Vous pouvez lire le morceau courant de façon répétée. (Lecture répétée)



Chaque fois que vous appuyez brièvement sur RPT (Répétition) pendant la lecture d'une bande, la lecture répétée est mise en marche et à l'arrêt alternativement.

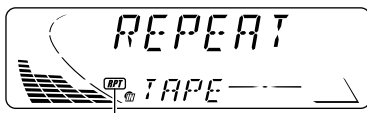

Cet indicateur est allumé quand la lecture répétée est en service.

Remarque:

Dans les cas suivants, le saut de blanc et la lecture répétée peuvent ne pas fonctionner correctement:

- Les bandes avec des morceaux en pianissimo (passages très calmes) ou intégrant des parties non-enregistrées.
- Les bandes avec de courtes portions non-enregistrées.
- Les bandes avec un bruit de haut niveau ou du souffle entre les morceaux.
- Les réglages de la touche de réduction de bruit Dolby ne correspondent pas. Par exemple, si la réduction de bruit Dolby B est en marche alors que la bande a été enregistrée sans réduction de bruit Dolby.



Ajustement du son

Vous pouvez ajuster les caractéristiques du son à votre préférence.

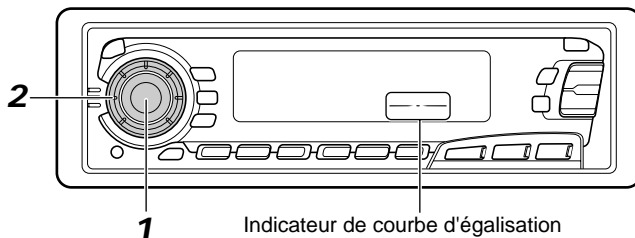

1



Choisissez l'élément que vous souhaitez ajuster.



Indication	Pour:	Plage	
BAS (Graves)	Ajuster les graves	-06 (min.)	+06 (max.)
TRE (Aigus)	Ajuster les aigus	-06 (min.)	+06 (max.)
FAD (Fader)*	Ajuster l'équilibre entre les enceintes avant et arrière	R06 (arrière seulement)	F06 (avant seulement)
BAL (Balance)	Ajuster l'équilibre entre les enceintes gauche et droite	L06 (gauche seulement)	R06 (droite seulement)
LOUD (Contour)	Relève les fréquences basses et élevées pour produire un son bien équilibré à faible niveau de volume.	LOUD ON	LOUD OFF
VOL (Volume)	Ajuster le volume	00 (min.)	50 (max.)

Remarque:

* Si vous utilisez un système à deux enceintes, réglez le niveau de fader sur "00".

2



Ajustez le niveau.

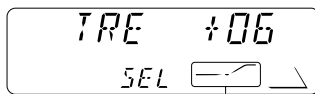

La courbe d'égalisation change quand vous ajustez les graves ou les aigus.

Remarque:

Normalement la molette de commande fonctionne pour ajuster le volume. Alors, vous n'avez pas besoin de choisir "VOL" pour ajuster le niveau de volume.



Utilisation de la mémoire de commande du son

Vous pouvez choisir et mémoriser un ajustement du son spécifique pour chaque source de lecture. (**SCM avancé**)

Sélection et mémorisation des modes sonores

Une fois que vous avez choisi un mode, il est mémorisé et est rappelé chaque fois que vous choisissez la même source. Un mode sonore peut être mémorisé pour chacune des sources suivantes — FM1, FM2, FM3, AM, cassette et les appareils extérieurs.

- Si vous ne souhaitez pas mémoriser le mode sonore séparément pour chaque source de lecture, mais souhaitez utiliser le même mode sonore pour toutes les sources, référez-vous à "Annulation de SCM avancé" à la page 28.

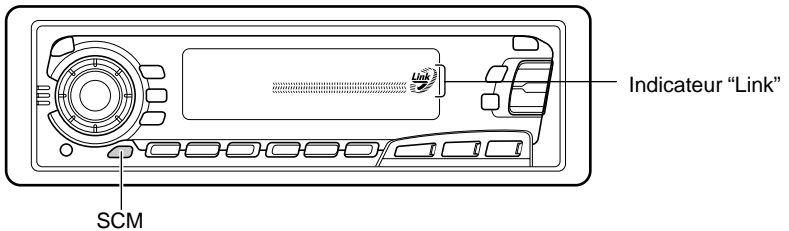

Choisissez le mode sonore souhaité.

Chaque fois que vous appuyez sur la touche, le mode sonore change comme suit:



- Si l'indicateur "Link" est allumé sur l'affichage (avec "SCM LINK" réglé sur "LINK ON" — référez-vous à la page 28), le mode sonore choisi peut être mémorisé pour la source actuelle, et l'effet appliqué à la source actuelle.
- Si l'indicateur "Link" N'EST PAS allumé sur l'affichage (avec "SCM LINK" réglé sur "LINK OFF"), le mode sonore choisi s'applique à toutes les sources.

Indication	Pour:	Valeurs prérégées		
		Graves	Aigus	Contour
SCM OFF	(Son plat)	00	00	En service
BEAT	Musique rock ou disco	+02	00	En service
SOFT	Musique de fond	+01	-03	Hors service
POP	Musique légère	+04	+01	Hors service

Rappel des modes sonores

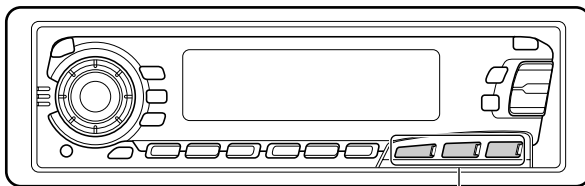

Touches de source

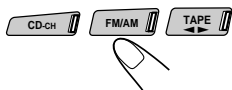

Choisissez la source pendant que l'indicateur "Link" est allumé sur l'affichage.

L'indicateur "Link" commence à clignoter et le mode sonore mémorisé pour la source choisie est rappelé.

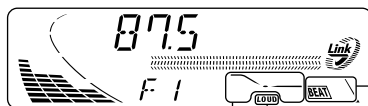

Indicateurs du mode sonore

La courbe d'égalisation du mode sonore choisi apparaît.

Remarques:

- Vous pouvez ajuster le mode sonore préréglé comme vous le souhaitez et le mémoriser. Si vous souhaitez ajuster et mémoriser votre propre mode sonore, reportez-vous à "Mémorisation de votre propre ajustement sonore" à la page 24.
- Pour ajuster les niveaux d'accentuation des graves et des aigus ou pour mettre en/hors service temporairement la fonction loudness, référez-vous à la page 21. (Vos ajustements sont annulés si une autre source est choisie.)



Mémorisation de votre propre ajustement sonore

Vous pouvez ajuster les modes sonores (BEAT, SOFT, POP: reportez-vous à la page 22) comme vous le souhaitez et mémoriser votre propre ajustement.

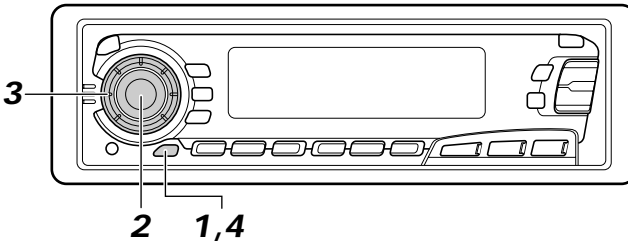

1



Appelez le mode sonore que vous souhaitez ajuster.

Reportez-vous à la page 22 pour les détails.

2



Sélectionnez "BAS (graves)", "TRE (aigus)" ou "LOUD (contour)".

*En moins de
5 secondes*

3

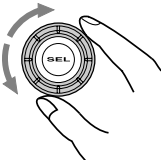

Ajustez le niveau des graves ou des aigus ou mettez la fonction loudness en/hors service (ON/OFF).

Reportez-vous à la page 21 pour les détails.

4



Maintenez pressé SCM (mémoire de commande du son) jusqu'à ce que le mode sonore que vous avez choisi clignote sur l'affichage.

Votre réglage est mémorisé.

5

Répétez la même procédure pour mémoriser d'autres réglages.

Pour réinitialiser aux réglages de l'usine

Répétez la même procédure et réattribuez les valeurs pré-réglées du tableau de la page 22.

Réglage de l'horloge

Vous pouvez aussi régler le système de l'horloge sur un affichage par cycle de 24 heures ou de 12 heures.

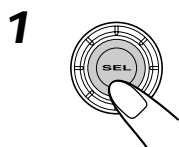
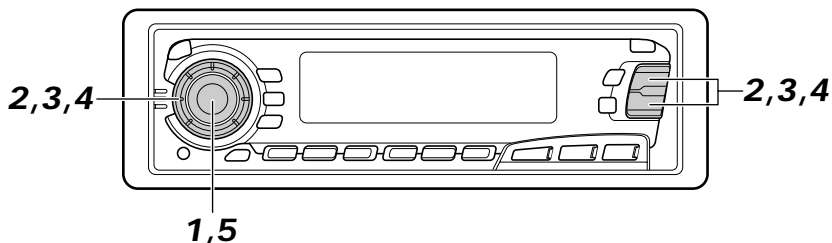

Maintenez pressé SEL (sélection) pendant plus de 2 secondes de façon que l'un des éléments PSM apparaisse sur l'affichage.

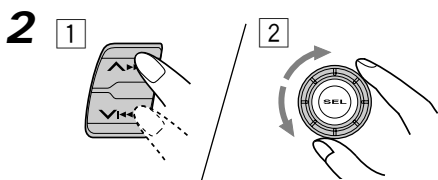

Réglez les heures.

- 1 Choisissez "CLOCK H (Heure)" s'il n'apparaît pas sur l'affichage.
- 2 Ajustez les heures.

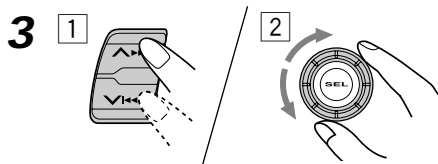

Réglez les minutes.

- 1 Choisissez "CLOCK M (Minute)".
- 2 Ajustez les minutes.

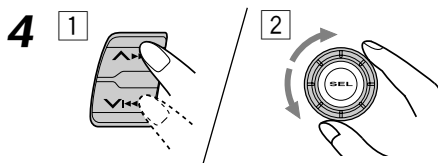

Réglez le système de l'horloge.

- 1 Choisissez "24H/12H".
- 2 Choisissez "24H" ou "12H".

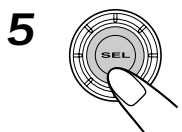

Terminez le réglage.

Pour vérifier l'heure actuelle quand l'appareil est hors tension, appuyez sur DISP. L'appareil est mis sous tension, l'heure est affichée pendant 5 secondes, puis l'appareil est remis hors tension.

Modification des réglages généraux (PSM)

Vous pouvez modifier les éléments de la liste de la page suivante en utilisant la commande PSM (Preferred Setting Mode — Mode de réglage préféré).

Procédure de base

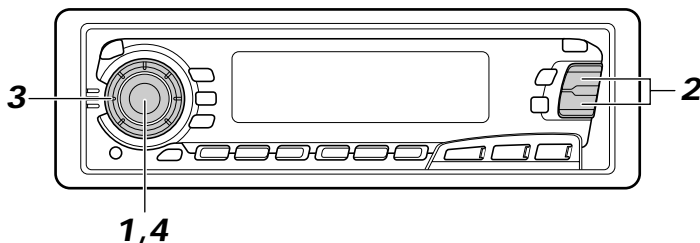

1



Maintenez pressé SEL (sélection) pendant plus de 2 secondes de façon que l'un des éléments PSM apparaisse sur l'affichage.

2

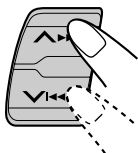

Choisissez l'élément PSM que vous souhaitez ajuster. (Voir page 27.)

3



Choisissez ou ajustez l'élément PSM choisi ci-dessus.

4



Terminez le réglage.

1		2 Choisissez.		3 Réglez.		Préréglages d'usine	Voir page
CLOCK H	Réglage des heures	Recule	Advance	0:00	25		
CLOCK M	Réglage des minutes	Recule	Advance				
SCM LINK	Liaison mémoire de commande du son	LINK OFF	LINK ON	LINK ON	28		
24H/12H	Affichage de l'horloge sur 24/12 heures	12H	24H	24H	25		
AUTO ADJ	Réglage automatique de l'horloge	OFF	ON	ON	16		
CLOCK	Affichage de l'horloge	OFF	ON	ON	28		
TU DISP	Mode d'affichage	FREQ	PS NAME	PS NAME	16		
PTY STBY	Attente PTY	29 programme types (Voir page 15.)		NEWS	12		
PTY SRCH	Recherche PTY			(Voir page 12.)	12		
TA VOL	Volume des informations routières	VOL (00-50)		VOL 20	16		
P-SEARCH	Recherche de programme	OFF	ON	OFF	15		
DAB AF*	Réception alterné	AF OFF	AF ON	AF ON	41		
LEVEL	Affichage du niveau	AUDIO 1 ↔ AUDIO 2 ↙ OFF ↘		AUDIO 2	28		
TEL	Silencieux pour les systèmes de téléphone cellulaire	OFF ↔ MUTING 1 ↙ MUTING 2 ↘		OFF	29		
B.SKIP	Saut de blanc	OFF	ON	OFF	20		
LINE IN**	Appareil extérieur	CHANGER	LINE IN	CHANGER	30		

* Est affiché uniquement quand le tuner DAB est connecté.

** S'affiche uniquement quand une des sources suivantes est choisie — FM, AM et cassette.

- Appuyez sur SEL (sélection) quand le réglage est terminé.

Annulation de SCM avancé

Vous pouvez annuler les réglages SCM (mémoire de commande sonore) avancés et annuler les liaisons des modes sonores avec les sources de lecture.

À l'expédition de l'usine, un mode sonore différent peut être mémorisé pour chaque source de façon à ce que vous puissiez changer les modes sonores simplement ne changeant de source.

- LINK ON: Réglages SCM avancés (Modes sonores différents pour chaque source)
 - LINK OFF: Réglages SCM ordinaires (Un seul mode sonore pour toutes les sources)
1. Maintenez pressé SEL (sélection) pendant plus de 2 secondes de façon que l'un des éléments PSM apparaisse sur l'affichage.
 2. Choisissez "SCM LINK" avec $\blacktriangle\blacktriangleright\blacktriangleright$ ou $\blacktriangleright\blacktriangleleft\blacktriangleleft$.
 3. Choisissez le mode souhaité avec la molette de commande.
Le mode SCM LINK change comme suit:

LINK ON \longleftrightarrow LINK OFF

Sélection de l'affichage de l'horloge

Vous pouvez choisir que l'horloge ou le nom de la source soit affiché sur la partie inférieure de l'affichage. A l'expédition de l'usine, l'affichage de l'horloge est choisi.

- ON: Horloge
 - OFF: Nom de la source (ou bande de la station)
1. Maintenez pressé SEL (sélection) pendant plus de 2 secondes de façon que l'un des éléments PSM apparaisse sur l'affichage.
 2. Choisissez "CLOCK" avec $\blacktriangle\blacktriangleright\blacktriangleright$ ou $\blacktriangleright\blacktriangleleft\blacktriangleleft$.
 3. Choisissez le mode souhaité avec la molette de commande.
Le mode d'affichage de l'horloge est mis alternativement en et hors service.

ON \leftrightarrow OFF

Pour vérifier l'autre information pendant la lecture

Appuyez sur DISP (affichage). Chaque fois que vous appuyez sur la touche, l'autre information (l'horloge ou le nom de la source) apparaît sur la partie inférieure de l'affichage pendant un certain temps.

Sélection de l'affichage du niveau

Vous pouvez choisir l'affichage du niveau en fonction de vos préférences.

À l'expédition de l'usine, "AUDIO 2" est choisi.

- AUDIO 1: Montre l'indicateur du niveau sonore et l'indicateur de la courbe d'égalisation.
 - AUDIO 2: Alterne entre le réglage "AUDIO 1" et l'affichage de l'éclairage.
 - OFF: Efface l'indicateur du niveau sonore et l'indicateur de la courbe d'égalisation.
1. Maintenez pressé SEL (sélection) pendant plus de 2 secondes de façon que l'un des éléments PSM apparaisse sur l'affichage.
 2. Choisissez "LEVEL" avec $\blacktriangle\blacktriangleright\blacktriangleright$ ou $\blacktriangleright\blacktriangleleft\blacktriangleleft$.
 3. Choisissez le mode souhaité avec la molette de commande.
Le réglage de l'affichage du niveau change comme suit:

\blacktriangleright AUDIO 1 \longleftrightarrow AUDIO 2 \longleftrightarrow OFF \blacktriangleleft

Sélection du silencieux téléphonique

Ce mode est utilisé quand un système de téléphone cellulaire est connecté. Selon le système de téléphone utilisé, choisissez "MUTING 1" ou "MUTING 2", celui qui atténue le son de cet appareil. A l'expédition de l'usine, ce mode est hors service.

- MUTING 1: Choisissez ce réglage s'il peut atténuer le son.
- MUTING 2: Choisissez ce réglage s'il peut atténuer le son.
- OFF: Met hors service le silencieux téléphonique.

1. Maintenez pressé SEL (sélection) pendant plus de 2 secondes de façon que l'un des éléments PSM apparaisse sur l'affichage.
2. Choisissez "TEL (téléphone)" avec ▲▶▶▶ ou ▼◀◀◀.
3. Choisissez le mode souhaité avec la molette de commande.

Le mode de silencieux téléphonique change comme suit:



Sélection de l'appareil extérieur

Vous pouvez connecter un appareil extérieur à la prise du changeur CD à l'arrière de l'appareil en utilisant l'adaptateur KS-U57 (non fourni).

Pour utiliser l'appareil extérieur comme source de lecture à travers cet appareil, vous devez choisir l'appareil à utiliser — changeur CD ou appareil extérieur. À l'expédition de l'usine, le changeur CD est choisi comme appareil extérieur.

- **LINE IN:** Pour utiliser un autre appareil extérieur qu'un changeur CD.
- **CHANGER:** Pour utiliser un changeur CD.

1. Change la source sur FM, AM ou cassette avec FM/AM ou TAPE ◀▶.
2. Maintenez pressé SEL (sélection) pendant plus de 2 secondes de façon que l'un des éléments PSM apparaisse sur l'affichage.
3. Choisissez "LINE IN" avec ▲▶▶| ou ▼|◀◀.
4. Choisissez le mode souhaité avec la molette de commande.

Le mode de sélection de l'appareil extérieur change comme suit:

LINE IN ←→ CHANGER

Remarque:

Pour la connexion de l'adaptateur d'entrée de ligne KS-U57 et de l'appareil extérieur, référez-vous au Manuel d'installation/raccordement séparé.

Détachement du panneau de commande

Vous pouvez détacher le panneau de commande quand vous quittez la voiture. Lors du détachement ou de la remise en place du panneau de commande, faites attention de ne pas endommager les connecteurs situés à l'arrière du panneau et sur le porte-panneau.

Comment détacher le panneau de commande

Avant de détacher le panneau de commande, assurez-vous de mettre l'appareil hors tension.

- 1 Déverrouillez le panneau de commande.

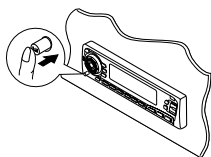

- 2 Levez et tirez le panneau de commande de l'appareil.

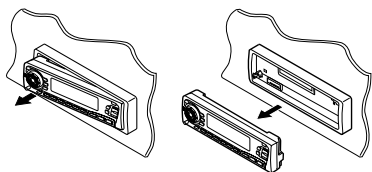

- 3 Mettez le panneau de commande détaché dans la boîte fournie.

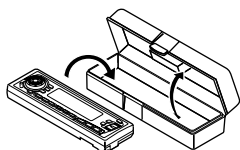

Comment attacher le panneau de commande

- 1 Insérez le côté droit du panneau de commande dans la rainure située du côté droit du porte-panneau.

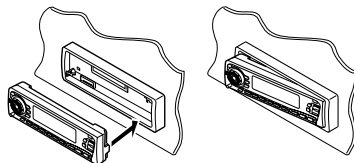

- 2 Appuyez sur le côté gauche du panneau de commande pour le fixer au porte-panneau.

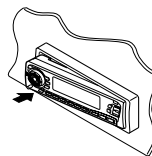

Remarque sur le nettoyage des connecteurs:

Si vous détachez fréquemment le panneau de commande, les connecteurs se détérioreront. Pour réduire cette détérioration, essuyez périodiquement les connecteurs avec un coton-tige ou un tissu imprégné d'alcool, en faisant attention de ne pas endommager les connecteurs.

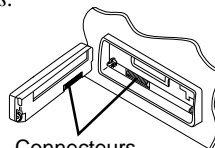

Connecteurs



FNCTIONNEMENT DU CHANGEUR DE CD

Nous vous recommandons d'utiliser un appareil de la srie CH-X avec votre appareil. Si vous possdez un autre changeur automatique de CD, consultez votre revendeur autoradio JVC pour les connexions.

- Par exemple, si votre changeur automatique de CD appartient à la srie KD-MK, vous avez besoin d'un câble (KS-U15K) pour le connecter à l'appareil.

Avant d'utiliser votre changeur automatique de CD:

- Référez-vous aussi aux instructions fournies avec votre changeur de CD.
- Si aucun disque ne se trouve dans le magasin du changeur de CD ou si les disques ont été insérés à l'envers, "NO DISC" apparaît sur l'affichage. Si cela se produit, retirez le magasin et placez les disques correctement.
- Si "RESET 1 - RESET 8" apparaît sur l'affichage, c'est qu'il y a un problème avec la connexion entre cet appareil et le changeur de CD. Si cela se produit, vérifiez la connexion, connectez le(s) cordon(s) de connexion fermement si nécessaire, puis appuyez sur la touche de réinitialisation du changeur de CD.

FRANÇAIS

Lecture de CD

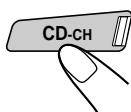
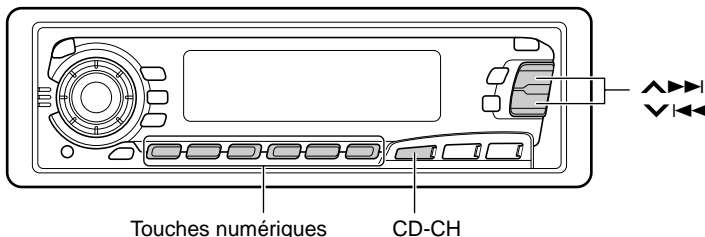

Choisissez le changeur automatique de CD.

La lecture commence à partir de la première page du premier disque. Toutes les pages de tous les disques sont reproduites.

Durée de lecture écoulee Numéro de page



Le numéro de disque (ou l'affichage de l'horloge: voir page 28) apparaît.

Remarque sur le fonctionnement monotouche:

Si vous appuyez sur CD-CH, l'appareil se met automatiquement sous tension. Vous n'avez pas besoin d'appuyer sur /ATT pour le mettre sous tension.

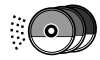

Pour avancer rapidement ou inverser une plage

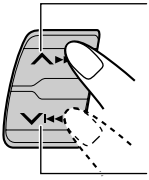

Maintenez **▶▶▶** pressé, pendant la reproduction d'un CD, pour avancer rapidement la plage.

Maintenez **◀◀◀** pressé, pendant la reproduction d'un CD, pour inverser la plage.

Pour aller à la plage suivante ou à la plage précédente

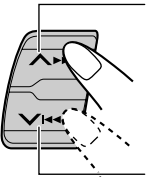

Appuyez brièvement sur **▶▶▶** lors de la reproduction d'un CD, pour avancer jusqu'au début de la plage suivante. Chaque fois que vous appuyez répétitivement sur la touche, le début de la plage suivante est localisé et celle-ci est reproduite.

Appuyez brièvement sur **◀◀◀** lors de la reproduction d'un CD, pour revenir au début de la plage actuelle. Chaque fois que vous appuyez répétitivement sur la touche, le début de la plage précédente est localisé et celle-ci est reproduite.

Pour aller directement à un disque particulier

7 8 9 10 11 12

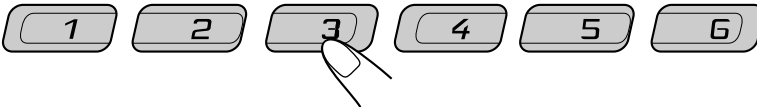

Appuyez sur la touche numérique correspondante au numéro de disque souhaité pour commencer sa reproduction (alors que le changeur de CD est en lecture).

- Pour choisir un numéro de disque de 1 – 6:
Appuyez brièvement sur 1 (7) – 6 (12).
- Pour choisir un numéro de disque 7 – 12:
Maintenez pressé 1 (7) – 6 (12) pendant plus d'une seconde.

Ex. Quand le disque numéro 3 est choisi.

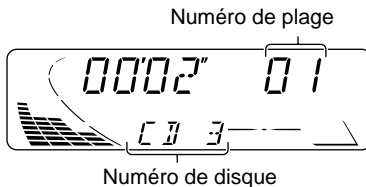



Sélection des modes de lecture de CD

Pour reproduire les plage aléatoirement (Lecture aléatoire)

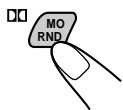

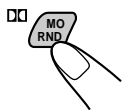
Chaque fois que vous appuyez sur MO RND  (Monophonique/Aléatoire/Dolby) pendant la reproduction d'un CD, le mode de lecture aléatoire de CD change comme suit:

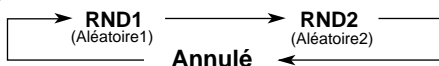

Mode	Mode indicateur RND	Reproduit aléatoirement
RND1	Allumé	Toutes les plages du disque actuel, puis celles du disque suivant, etc.
RND2	Clignote	Toutes les plages de tous les disques insérés dans le magasin.

Pour lire les plages de façon répétée (Lecture répétée)



Chaque fois que vous appuyez sur RPT (Répétition) lors de la lecture d'un CD, le mode de lecture répétée de CD change comme suit:



Mode	Mode indicateur RPT	Lit de façon répétée
RPT1	Allumé	La plage courante (ou la plage spécifiée).
RPT2	Clignote	Toutes les plages du disque courant (ou du disque spécifié).

UTILISATION D'UN APPAREIL EXTÉRIEUR

Vous pouvez connecter un appareil extérieur à la prise extérieure du changeur de CD à l'arrière de l'appareil en utilisant un adaptateur d'entrée de ligne KS-U57 (non fourni).

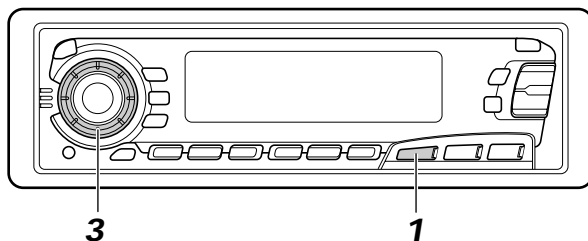

Préparations:

- Pour connecter l'adaptateur d'entrée de ligne KS-U57 et l'appareil extérieur, référez-vous au manuel d'installation/connexion (document séparé).
- Avant d'utiliser l'appareil extérieur en utilisant la procédure suivante, choisissez l'entrée extérieure correctement. (Référez-vous à "Sélection de l'appareil extérieur" à la page 30.)

1

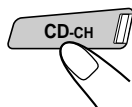

Choisissez l'appareil extérieur.

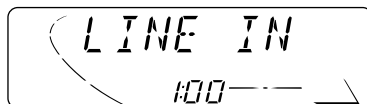

- Si "LINE IN"* n'apparaît pas sur l'affichage, référez-vous à la page 30 et choisissez l'entrée extérieure ("LINE IN").
* S'affiche uniquement quand une des sources suivantes est choisie — FM, AM et cassette.

Remarque sur le fonctionnement monotouche:

Quand vous appuyez sur CD-CH, l'appareil se met automatiquement sous tension. Vous n'avez pas besoin d'appuyer sur /WATT pour mettre l'appareil sous tension.

2

Mettez l'appareil connecté sous tension et démarrez la lecture de la source.

3



Ajustez le volume.

Nous recommandons que vous utilisiez un tuner DAB (Digital Audio Broadcasting) KT-DB1500 avec votre appareil.

Si vous possédez un autre tuner DAB, consultez votre revendeur autoradio JVC.

- Référez-vous aussi au mode d'emploi fourni avec votre tuner DAB.

Qu'est-ce que le système DAB?

DAB est le seul système de diffusion radio numérique disponible aujourd'hui. Il peut délivrer un son de qualité CD sans aucune interférence gênante et distorsion de signal. De plus, il peut transporter des textes, des images et des données.

Par opposition à la diffusion FM, où chaque programme est transmis sur sa propre fréquence, le système DAB réunit plusieurs programmes (appelés "services") qui forment un "ensemble". Avec le tuner DAB connecté à cet appareil, vous pouvez utiliser ces services DAB.

Accord d'un ensemble et d'un service

Typiquement, un ensemble diffuse au moins 6 programmes (services) en même temps. Après avoir accordé un ensemble, vous pouvez choisir le service que vous souhaitez écouter.

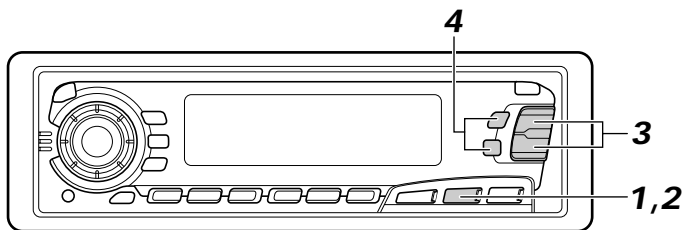

Avant de commencer...

Appuyez brièvement sur FM/AM/DAB si la source choisie est le lecteur de cassette, le Changeur de CD ou LINE IN.

1

DAB



Choisissez le tuner DAB.

Chaque fois que vous maintenez la touche pressée pendant plus d'une seconde, le tuner DAB et le tuner FM/AM sont choisis alternativement.

DAB ↔ FM/AM

2

DAB



Choisissez la bande DAB (DAB1, DAB2 ou DAB3).

Vous pouvez choisir n'importe quelle bande DAB1, DAB2 ou DAB3 pour accorder un ensemble.

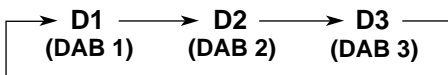

3

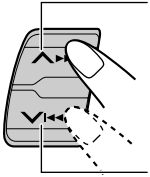

Pour rechercher un ensemble de fréquence plus élevée

Pour rechercher un ensemble de fréquence moins élevée

Commencez la recherche d'un ensemble.

Quand un ensemble est accordé, la recherche s'arrête.

4

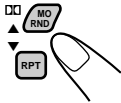

Choisissez le service que vous souhaitez écouter.

Pour arrêter la recherche avant qu'un ensemble soit reçu, appuyez sur la même touche que vous avez pressé pour commencer la recherche.

Pour changer l'information affichée lors de l'accord d'un ensemble

Normalement, le nom du service apparaît sur la partie supérieure de l'affichage. Si vous souhaitez vérifier le nom de l'ensemble ou sa fréquence, appuyez sur DISP. Chaque fois que vous appuyez sur la touche, l'information suivante apparaît pendant un certain temps sur la partie supérieure de l'affichage.



Pour retourner au tuner FM/AM

Maintenez de nouveau FM/AM/DAB pressée pendant plus d'une seconde.

Pour accorder un ensemble particulier sans recherche:

- 1 Maintenez FM/AM/DAB pressée pendant plus d'une seconde.
- 2 Appuyez répétitivement sur FM/AM/DAB pour choisir la bande DAB (DAB1, DAB2 ou DAB3).
- 3 Maintenez pressée $\blacktriangle\blacktriangleright\blacktriangleright\blacktriangleright$ ou $\blacktriangleright\blacktriangleleft\blacktriangleleft\blacktriangleleft$ pendant plus d'une seconde.
- 4 Appuyez répétitivement sur $\blacktriangle\blacktriangleright\blacktriangleright\blacktriangleright$ ou $\blacktriangleright\blacktriangleleft\blacktriangleleft\blacktriangleleft$ jusqu'à ce que l'ensemble souhaité soit atteint.
 - Si vous maintenez la touche pressée, la fréquence change jusqu'à ce que vous relâchiez la touche.

Mémorisation de services DAB

Vous pouvez présélectionner manuellement un maximum de 6 services DAB dans chaque bande DAB (DAB1, DAB2 ou DAB3).

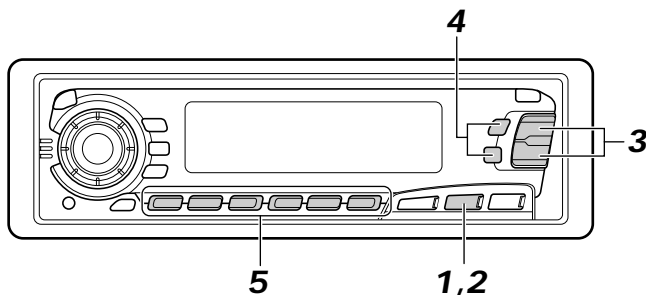

1 DAB

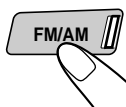

Choisissez le tuner DAB.

Chaque fois que vous maintenez la touche pressée, le tuner DAB et le tuner FM/AM sont choisis alternativement.

DAB ↔ FM/AM

2 DAB

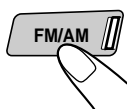

Choisissez la bande DAB (DAB1, DAB2 ou DAB3).

Chaque fois que vous appuyez sur la touche, la bande DAB change comme suit:

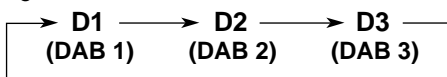

Accordez l'ensemble que vous souhaitez.

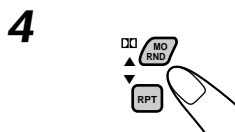

Choisissez le service souhaité de l'ensemble.

5

Maintenez pressée la touche numérique (dans cet exemple, 1) pendant plus de 2 secondes.



La bande/numéro de pré réglage et "MEMO" clignotent alternativement pendant un moment.

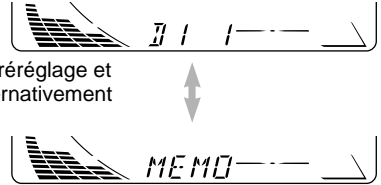

6

Répétez la procédure ci-dessus pour mémoriser d'autres services DAB sur d'autres numéros de présélection.

Remarques:

- *Un service DAB précédemment mémorisé est effacé si un nouveau service DAB est mémorisé sur le même numéro de présélection.*
- *Les services DAB sont effacés si l'alimentation du circuit mémoire est interrompue (par exemple, pendant le remplacement de la batterie). Si cela se produit, pré réglez à nouveau les services DAB.*

Accord d'un service DAB présélectionné

Vous pouvez accorder facilement un service DAB présélectionné. Rappelez-vous que vous devez d'abord mémoriser d'abord les services. Si vous ne les avez pas encore mémorisés, reportez-vous aux pages 38 et 39.

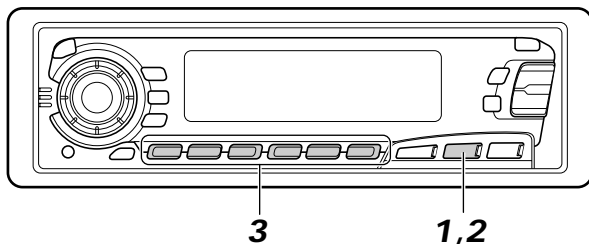

1 DAB

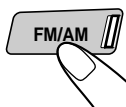

Choisissez le tuner DAB.

Chaque fois que vous maintenez la touche pressée, le tuner DAB et le tuner FM/AM sont choisis alternativement.

DAB ↔ FM/AM

2 DAB



Choisissez la bande DAB (DAB1, DAB2 ou DAB3).

Chaque fois que vous appuyez sur la touche, la bande DAB change comme suit:

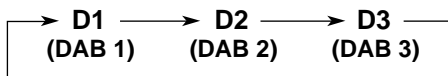

3

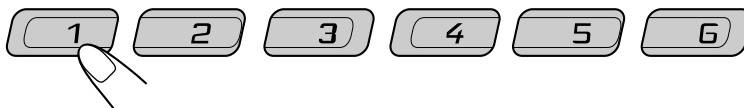

Choisissez le numéro (1 – 6) pour le service DAB présélectionné que vous souhaitez accorder.

Ce que vous pouvez faire avec le DAB

Suivi du même programme automatiquement (Réception alterné)

Vous pouvez continuer d'écouter le même programme

- **Lors de la réception d'un service DAB:**

Lorsque vous conduisez dans une région où un service ne peut pas être reçu, cet appareil accorde automatiquement un autre ensemble ou une station FM RDS, diffusant le même programme.

- **Lors de la réception d'une station FM RDS:**

Lors que vous conduisez dans une région où un service DAB diffuse le même programme que la station FM RDS que vous écoutez, cet appareil accorde automatiquement ce service DAB.

Remarque:

Quand la réception change entre DAB et FM, le niveau du volume d'écoute peut augmenter ou diminuer brusquement. Ce changement du niveau de volume provient des niveaux d'injection audio inégaux des stations de diffusion et ce n'est pas un mauvais fonctionnement de cet appareil.

Pour utiliser la réception alternée

À l'expédition de l'usine, la réception alternative est en service.

- 1 Maintenez pressée SEL (sélection) pendant plus de 2 secondes de façon que "PSM" apparaisse sur l'affichage.
- 2 Appuyez sur **▲▶▶** ou **▼◀◀** pour choisir "DAB AF" s'il n'apparaît pas sur l'affichage.
- 3 Choisissez le mode souhaité avec la molette de commande.
 - AF ON: Suit le programme parmi les services DAB et les stations FM RDS — Réception alternée. L'indicateur AF s'allume sur l'affichage (voir page 9).
 - AF OFF: Met hors service la réception alternée.

Remarque:

Quand la réception alternée (pour les services DAB) est mise ne service, la réception de suivi de réseau (pour les stations RDS: voir page 9) est aussi mise en service automatiquement. Inversement, la réception de suivi de réseau ne peut pas être mise hors service sans mettre hors service la réception alternée.

- 4 Appuyez sur SEL (sélection) pour terminer le réglage.



Pour prolonger la durée de vie de l'appareil

Cet appareil ne demande que très peu d'attention, mais vous pourrez prolonger sa durée de vie si vous suivez les instructions ci-dessous.

Pour nettoyer les têtes

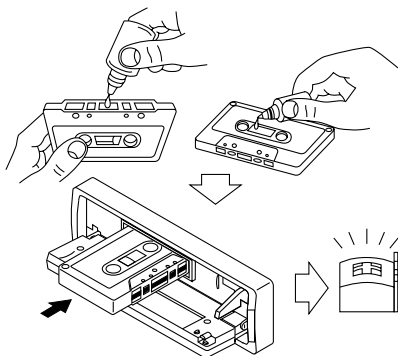

- Nettoyer les têtes toutes les 10 heures d'utilisation en utilisant une cassette de nettoyage de tête de type humide (disponible dans un magasin audio).

Quand la tête devient sale, les symptômes suivants apparaissent:

- La qualité du son est réduite.
- Le niveau sonore diminue.
- Le son saute.
- Ne lisez pas des cassettes sales ou poussiéreuses.
- Ne touchez pas la tête polie avec un outil en métal ou magnétique.

Pour garder les cassettes propres

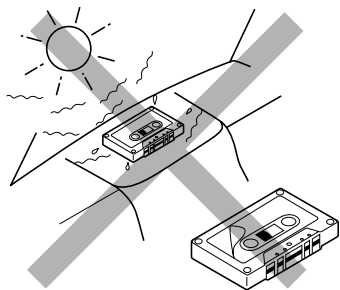

- Conservez toujours les cassettes dans leur boîtier après utilisation.
- Ne conservez pas les cassettes dans les endroits suivants:
 - Dans un endroit exposé à la lumière directe du soleil
 - Dans un endroit très humide
 - Dans un endroit extrêmement chaud

ATTENTION:

- Ne lisez pas des cassettes avec une étiquette qui se détache; cela pourrait endommager l'appareil.
- Tendez les bandes pour éliminer leur mou car les bandes avec du mou peuvent se prendre dans le mécanisme.
- Ne laissez pas une cassette à l'intérieur du compartiment à cassette après son utilisation car la bande peut se détendre.

La fonction ci-dessous vous permet aussi de prolonger la vie de cet appareil.

Retrait/lecture à la mise hors/sous contact

- Quand vous coupez le contact et qu'une cassette se trouve dans le compartiment à cassette, l'appareil retire automatiquement la bande de sa tête de lecture.
- Quand vous mettez le contact et qu'une cassette se trouve dans le compartiment à cassette, la lecture commence automatiquement.

Ce qui apparaît comme un problème n'est pas toujours très sérieux. Vérifier les points suivants avant d'appeler un centre de réparation.

Symptômes	Causes	Remèdes
<ul style="list-style-type: none"> La cassette ne peut pas être insérée. 	Vous avez essayé d'insérer la cassette dans le mauvais sens.	Insérez la cassette avec la bande dirigée vers la droite.
<ul style="list-style-type: none"> La cassette devient chaude. 	Ce n'est pas une défaillance.	_____
<ul style="list-style-type: none"> Le son de la cassette est de très faible niveau et la qualité sonore est dégradée. 	La tête de lecture est sale.	Nettoyez-la avec une cassette de nettoyage de tête.
<ul style="list-style-type: none"> Le son est interrompu par moment. 	Les connexions ne sont pas bonnes.	Vérifiez les cordons et les connexions.
<ul style="list-style-type: none"> Le son ne peut pas être entendu des enceintes. 	La commande du volume est tournée sur le niveau minimum.	Ajustez-le sur le niveau optimum.
	Les connexions sont incorrectes.	Vérifiez les cordons et les connexions.
<ul style="list-style-type: none"> La présélection automatique SSM (Strong-station Sequential Memory) ne fonctionne pas. 	Les signaux sont trop faibles.	Mémorisez les stations manuellement.
<ul style="list-style-type: none"> Il y a du bruit statique lors de l'écoute de la radio. 	L'antenne n'est pas connectée fermement.	Connectez l'antenne fermement.
<ul style="list-style-type: none"> "NO DISC" apparaît sur l'affichage. 	Il n'y a pas de CD dans le magasin.	Insérez des CD dans le magasin.
	Les CD ne sont pas insérés correctement.	Insérez-les correctement.
<ul style="list-style-type: none"> "RESET 8" apparaît sur l'affichage. 	Cet appareil n'est pas connecté correctement à un changeur de CD.	Connectez cet appareil et le changeur CD correctement et appuyez sur la touche de réinitialisation du changeur CD.
<ul style="list-style-type: none"> "RESET 1 - RESET 7" apparaît sur l'affichage. 	_____	Appuyez sur la touche de réinitialisation du changeur CD.
<ul style="list-style-type: none"> Cet appareil ne fonctionne pas du tout. Le changeur de CD ne fonctionne pas du tout. 	Le micro-ordinateur intégré peut fonctionner incorrectement à cause de bruit, etc.	Maintenez pressée SEL et  /I/ATT en même temps pendant quelques secondes pour réinitialiser l'appareil. (Le réglage de l'horloge et les stations présélectionnées enregistrées en mémoire sont effacées.) (Voir page 3.)

SPECIFICATIONS

SECTION AMPLIFICATEUR AUDIO

Puissance de sortie maximum:

Avant: 40 W par canal

Arrière: 40 W par canal

Puissance de sortie en mode continu (RMS):

Avant: 16 W par canal pour 4 Ω , 40 Hz à 20 000 Hz à moins de 0,8% de distorsion harmonique totale.

Arrière: 16 W par canal pour 4 Ω , 40 Hz à 20 000 Hz à moins de 0,8% de distorsion harmonique totale.

Impédance de charge: 4 Ω (4 Ω à 8 Ω tolérés)

Plage de commande de la tonalité:

Graves: ± 10 dB à 100 Hz

Aigus: ± 10 dB à 10 kHz

Réponse en fréquence: 40 Hz à 20 000 Hz

Rapport signal sur bruit: 70 dB

Niveau de sortie de ligne/Impédance:

2,0 V/20 k Ω en charge (250 nWb/m)

SECTION TUNER

Plage de fréquence:

FM: 87,5 MHz à 108,0 MHz

AM: (PO) 522 kHz à 1 620 kHz

(GO) 144 kHz à 279 kHz

[Tuner FM]

Sensibilité utilisable: 11,3 dBf (1,0 μ V/75 Ω)

Sensibilité utile à 50 dB: 16,3 dBf (1,8 μ V/75 Ω)

Sélectivité de canal alterné (400 kHz): 65 dB

Réponse en fréquence: 40 Hz à 15 000 Hz

Séparation stéréo: 30 dB

Rapport de synchronisation: 1,5 dB

[Tuner PO]

Sensibilité: 20 μ V

Sélectivité: 35 dB

[Tuner GO]

Sensibilité: 50 μ V

SECTION LECTEUR DE CASSETTE

Pleurage et scintillement: 0,11% (WRMS)

Durée de rebobinage: 100 sec. (C-60)

Réponse en fréquence (Réduction de bruit Dolby à l'arrêt):

30 Hz à 16 000 Hz (Bandenormale)

Rapport signal sur bruit:(Bandenormale)

(Réduction de bruit Dolby en marche):

65 dB

(Réduction de bruit Dolby à l'arrêt): 56 dB

Séparation stéréo: 40 dB

GENERAL

Alimentation:

Tension de fonctionnement: CC 14,4 V

(11 V à 16 V tolérés)

Température de fonctionnement admissible:

0 °C à +40 °C

Système de mise à la masse: Masse négative

Dimensions (L x H x P)

Taille d'installation:

182 mm x 52 mm x 150 mm

Taille du panneau:

188 mm x 58 mm x 11 mm

Masse: 1,4 kg (sans les accessoires)

La conception et les spécifications sont sujettes à changement sans notification.



Having TROUBLE with operation?

Please reset your unit

Refer to page of How to reset your unit

Haben Sie PROBLEME mit dem Betrieb?

Bitte setzen Sie Ihr Gerät zurück

Siehe Seite Zurücksetzen des Geräts

Vous avez des PROBLÈMES de fonctionnement?

Réinitialisez votre appareil

Référez-vous à la page intitulée Comment réinitialiser votre appareil

Hebt u PROBLEMEN met de bediening?

Stel het apparaat terug

Zie de pagina met de paragraaf Het apparaat terugstellen

JVC

VICTOR COMPANY OF JAPAN, LIMITED



EN, GE, FR, NL



0800HISFLEJES

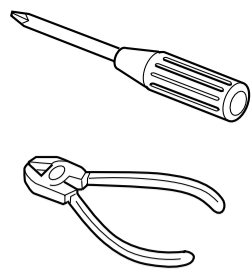

ENGLISH

- This unit is designed to operate on 12 volts DC, NEGATIVE ground electrical systems.

INSTALLATION (IN-DASH MOUNTING)

- The following illustration shows a typical installation. However, you should make adjustments corresponding to your specific car. If you have any questions or require information regarding installation kits, consult your JVC IN-CAR ENTERTAINMENT dealer or a company supplying kits.

DEUTSCH

- Dieses Gerät ist für einen Betrieb in elektrischen Anlagen mit 12 V Gleichstrom und (-) Erdung ausgelegt.

EINBAU (IM ARMATURENBRETT)

- Die folgende Abbildung zeigt einen typischen Einbau. Dennoch müssen Sie entsprechend Ihrem jeweiligen Auto Anpassungen vornehmen. Bei irgendwelchen Fragen oder wenn Sie Informationen hinsichtlich des Einbausatzes brauchen, wenden Sie sich an ihren JVC Autoradiohändler oder ein Unternehmen das diese Einbausätze vertreibt.

FRANÇAIS

- Cet appareil est conçu pour fonctionner sur des sources de courant continu de 12 volts à masse NEGATIVE.

INSTALLATION (MONTAGE DANS LE TABLEAU DE BORD)

- L'illustration suivante est un exemple d'installation typique. Cependant, vous devez faire les ajustements correspondant à votre voiture particulière. Si vous avez des questions ou avez besoin d'information sur des kits d'installation, consulter votre revendeur d'autoradios JVC ou une compagnie d'approvisionnement.

1 Before mounting: Press (Control Panel Release) to detach the control panel if already attached.

- * When shipped from the factory, the control panel is packed in the hard case.

2 Remove the trim plate.

3 Remove the sleeve after disengaging the sleeve locks.

- Stand the unit.

Note: When you stand the unit, be careful not to damage the fuse on the rear.

- Insert the 2 handles between the unit and the sleeve, as illustrated, to disengage the sleeve locks.
- Remove the sleeve.

Note: Be sure to keep the handles for future use after installing the unit.

4 Install the sleeve into the dashboard.

- * After the sleeve is correctly installed into the dashboard, bend the appropriate tabs to hold the sleeve firmly in place, as illustrated.

5 Fix the mounting bolt to the rear of the unit's body and place the rubber cushion over the end of the bolt.

6 Do the required electrical connections.

7 Slide the unit into the sleeve until it is locked.

8 Attach the trim plate so that the projection on the trim plate is fixed to the left side of the unit.

9 Attach the control panel.

1 Vor dem Einbau: Drücken sie (Freigabe der Bedienungsblende), um die Arretierung der Bedienungsblende zu lösen, sofern diese bereits angebracht ist.

- * Bei der Auslieferung ab Werk ist die Bedienungsblende im Etui verpackt.

2 Den Frontrahmen herausnehmen.

3 Die Halterung nach dem Entriegeln der Halterungssperren abnehmen.

- Das Gerät aufstellen.

Hinweis: Beim Aufstellen des Geräts darauf achten, daß die Sicherung auf der Rückseite nicht beschädigt wird.

- Die beiden Griffe zwischen dem Gerät und der Halterung wie abgebildet einstecken und die Halterungssperren entriegeln.
- Die Halterung entfernen.

Hinweis: Sicherstellen, daß die Griffe für künftigen Gebrauch nach dem Einbau des Geräts aufbewahrt werden.

4 Die Halterung im Armaturenbrett einbauen.

- * Nach dem korrekten Einbau der Halterung im Armaturenbrett, die entsprechenden Riegel umknicken, um die Halterung an ihrem Platz zu sichern, siehe Abbildung.

5 Die Befestigungsschraube an der Rückseite des Gerätekörpers befestigen und das Ende der Schraube mit einem Gummipuffer abdecken.

6 Nehmen Sie die erforderlichen elektrischen Anschlüsse vor.

7 Das Gerät in die Halterung schieben, bis es einrastet.

8 Befestigen Sie die Frontrahmen in der Form, daß der Fortsatz der Frontrahmen auf der linken Seite des Geräts befestigt wird.

9 Die Schalttafel anbringen.

1 Avant le montage: Appuyez sur (déblocage du panneau de commande) pour éventuellement détacher le panneau de commande.

- * Lorsque ce panneau de commande sort d'usine, il est rangé dans un étui de transport.

2 Retirer la plaque d'assemblage.

3 Libérer les verrous du manchon et retirer le manchon.

- Poser l'appareil à la verticale.

Remarque: Lorsque vous mettez l'appareil à la verticale, faire attention de ne pas endommager le fusible situé sur le fond.

- Insérer les 2 poignées entre l'appareil et le manchon comme indiqué pour désengager les verrous de manchon.
- Retirer le manchon.

Remarque: S'assurer de garder les poignées pour une utilisation ultérieure, après l'installation de l'appareil.

4 Installer le manchon dans le tableau de bord.

- * Après installation correcte du manchon dans le tableau de bord, plier les bonnes pattes pour maintenir fermement le manchon en place, comme montré.

5 Monter le boulon de montage sur l'arrière du corps de l'appareil puis passer l'amortisseur en caoutchouc sur l'extrémité du boulon.

6 Réalisez les connexions électriques.

7 Faire glisser l'appareil dans le manchon jusqu'à ce qu'il soit verrouillé.

8 Attachez la plaque d'assemblage de façon que la projection de la plaque soit fixée sur le côté gauche de l'appareil.

9 Remonter le panneau de commande.

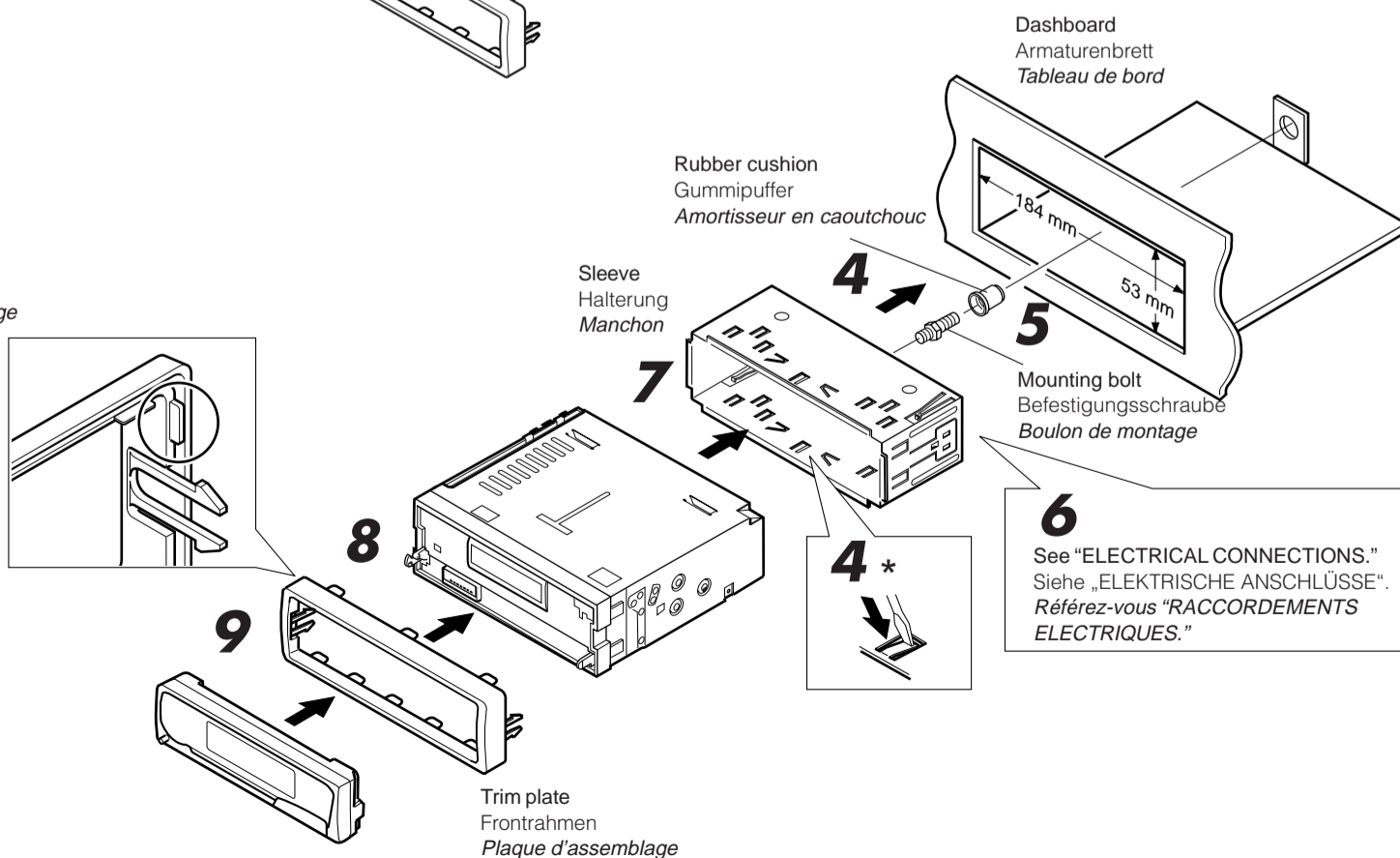
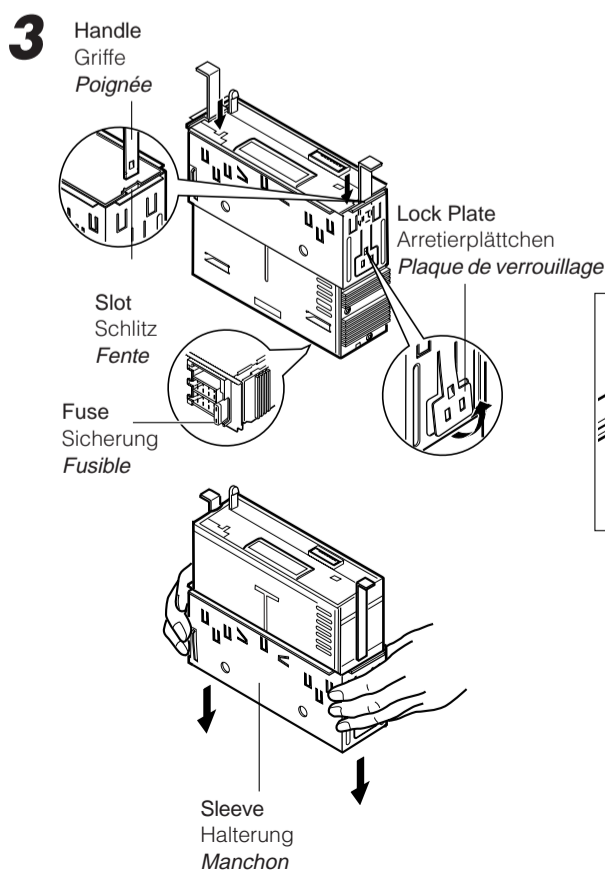
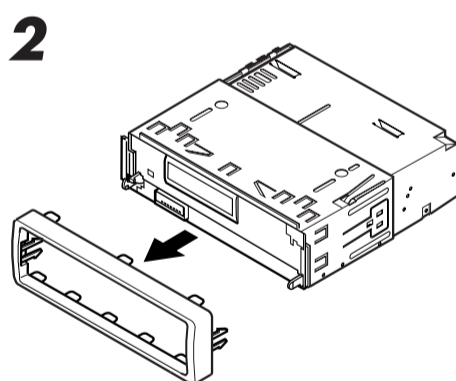
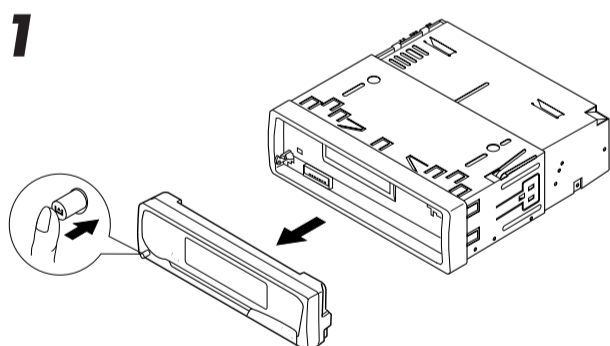

- When using the optional stay
- Beim Verwenden der Anker-Option
- Lors de l'utilisation du hauban en option

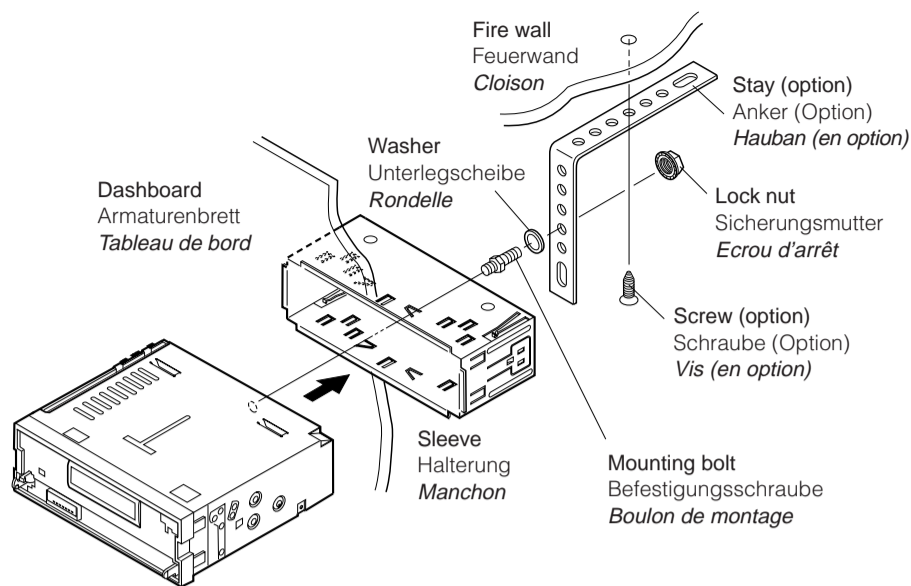

- When installing the unit without using the sleeve
- Beim Einbau des Geräts ohne Halterung
- Lors de l'installation de l'appareil sans utiliser de manchon

In a Toyota for example, first remove the car radio and install the unit in its place.
Zum Beispiel in einem Toyota zuerst das Autoradio ausbauen und dann das Gerät an seinem Platz einbauen.
Par exemple dans une Toyota, retirer d'abord l'autoradio et installer l'appareil à la place.

Flat type screws (M5 x 6 mm)*
Senkkopfschrauben (M5 x 6 mm)*
Vis à tête plate (M5 x 6 mm)*

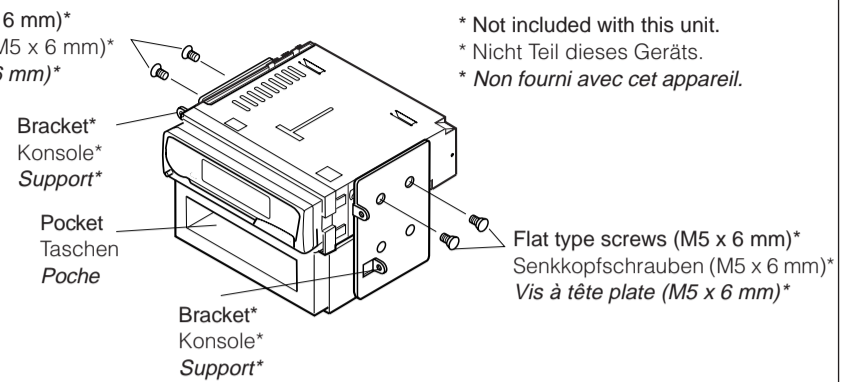

* Not included with this unit.
* Nicht Teil dieses Geräts.
* Non fourni avec cet appareil.

Note: When installing the unit on the mounting bracket, make sure to use the 6 mm-long screws. If longer screws are used, they could damage the unit.

Hinweis: Beim Anbringen des Gerät an der Konsole sicherstellen, daß 6 mm lange Schrauben verwendet werden. Werden längere Schrauben verwendet, können sie das Gerät beschädigen.

Remarque: Lors de l'installation de l'appareil sur le support de montage, s'assurer d'utiliser des vis d'une longueur de 6 mm. Si des vis plus longues sont utilisées, elles peuvent endommager l'appareil.

Removing the unit

- Before removing the unit, release the rear section.

- 1 Remove the control panel.
- 2 Remove the trim plate.
- 3 Insert the 2 handles into the slots, as shown. Then, while gently pulling the handles away from each other, slide out the unit. (Be sure to keep the handles after installing it.)

Ausbau des Geräts

- Vor dem Ausbau des Geräts den hinteren Teil freigeben.

- 1 Die Schalttafel abnehmen.
- 2 Den Frontrahmen abnehmen.
- 3 Die 2 Griffe in die Schlitz wie gezeigt stecken. Dann die Griffe behutsam auseinander ziehen und das Gerät herausziehen. (Die Griffe nach dem Einbau auf jeden Fall aufbewahren.)

Retrait de l'appareil

- Avant de retirer l'appareil, libérer la section arrière.

- 1 Retirer le panneau de commande.
- 2 Retirer la plaque d'assemblage.
- 3 Introduire les deux poignées dans les fentes, comme montré. Puis, tout en tirant doucement les poignées écartées, faire glisser l'appareil pour le sortir. (S'assurer de conserver les poignées après l'installation de l'appareil.)

1

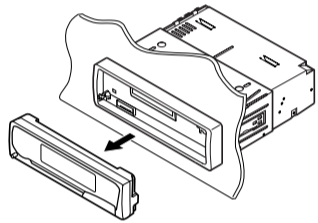

2

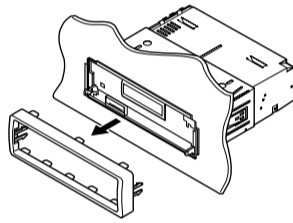

3

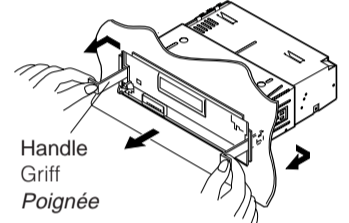

Parts list for installation and connection

The following parts are provided with this unit.
After checking them, please set them correctly.

Hard case/Control Panel
Etui/Schalttafel
Etui de transport/Panneau de command

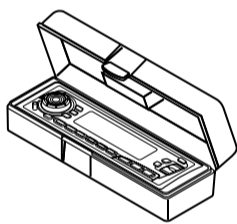

Sleeve
Halterung
Manchon

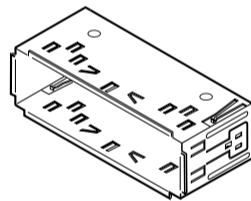

Trim plate
Frontrahmen
Plaque d'assemblage

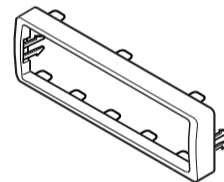

Liste des pièces pour l'installation et raccordement

Les pièces suivantes sont fournies avec cet appareil.
Après vérification, veuillez les placer correctement.

Power cord
Spannungsversorgungskabel
Cordon d'alimentation

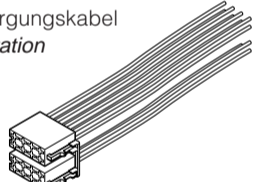

Handles
Griffe
Poignées

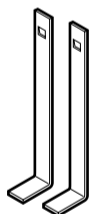

Washer (ø5)
Unterlegscheibe(ø5)
Rondelle (ø5)



Lock nut (M5)
Sicherungsmutter (M5)
Ecrou d'arrêt (M5)



Mounting bolt (M5 x 20 mm)
Befestigungsschrauben (M5 x 20 mm)
Boulon de montage (M5 x 20 mm)



Rubber cushion
Gummipuffer
Amortisseur en caoutchouc



ENGLISH

ELECTRICAL CONNECTIONS

To prevent short circuits, we recommend that you disconnect the battery's negative terminal and make all electrical connections before installing the unit. If you are not sure how to install this unit correctly, have it installed by a qualified technician.

Note:

This unit is designed to operate on **12 volts DC, NEGATIVE ground electrical systems**. If your vehicle does not have this system, a voltage inverter is required, which can be purchased at JVC IN-CAR ENTERTAINMENT dealers.

- Replace the fuse with one of the specified rating. If the fuse blows frequently, consult your JVC IN-CAR ENTERTAINMENT dealer.
- If noise is a problem...
This unit incorporates a noise filter in the power circuit. However, with some vehicles, clicking or other unwanted noise may occur. If this happens, connect the unit's **rear ground terminal** (see connection diagram) to the car's chassis using shorter and thicker cords, such as copper braiding or gauge wire. If noise still persists, consult your JVC IN-CAR ENTERTAINMENT dealer.
- Maximum input of the speakers should be more than 40 watts at the rear and 40 watts at the front, with an impedance of **4 to 8 ohms**.
- **Be sure to ground this unit to the car's chassis.**
- The heat sink becomes very hot after use. Be careful not to touch it when removing this unit.

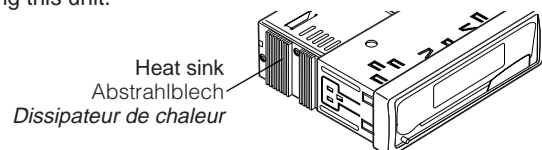

DEUTSCH

ELEKTRISCHE ANSCHLÜSSE

Zur Vermeidung von Kurzschlüssen empfehlen wir, daß Sie den negativen Batterieanschluß abtrennen und alle elektrischen Anschlüsse herstellen, bevor das Gerät eingebaut wird. Sind Sie sich über den richtigen Einbau des Geräts nicht sicher, lassen Sie es von einem qualifizierten Techniker einbauen.

Hinweis:

Dieses Gerät ist für den Betrieb in **elektrischen Anlagen mit 12 V Gleichstrom und (-) Erdung** ausgelegt. Verfügt Ihr Fahrzeug nicht über diese Anlage, ist ein Spannungsinverter erforderlich, der bei JVC Autoradiohändler erworben werden kann.

- Die Sicherung mit einer der entsprechenden Nennleistung ersetzen. Brennt die Sicherung häufig durch, wenden Sie sich an ihren JVC Autoradiohändler.
- Sind Störgeräusche ein Problem...
Dieses Gerät enthält ein Störfilter im Stromkreis. Bei manchen Fahrzeugen kann jedoch ein Klicken oder andere unerwünschte Störgeräusche auftreten. Sollte das der Fall sein, die **hintere Erdungsanschlußklemme** (siehe Schaltplan) des Geräts am Fahrwerk des Fahrzeugs anschließen, dabei kürzere und dickere Kabel wie beispielsweise Kupfergeflecht draht oder Stahldraht verwenden. Bleibt Störgeräusch bestehen, wenden Sie sich an Ihren JVC Autoradiohändler.
- Maximale Eingangsleistung der Lautsprecher muß höher als 40 W hinten und 40 W vorne sein, mit einer Impedanz von **4 bis 8 Ohm**.
- **Sicherstellen, daß das Gerät am Fahrwerk geerdet wird.**
- Das Abstrahlblech wird nach dem Gebrauch sehr heiß. Beim Ausbau des Geräts darauf achten, das Abstrahlblech nicht zu berühren.

FRANÇAIS

RACCORDEMENTS ELECTRIQUES

Pour éviter tout court-circuit, nous vous recommandons de débrancher la borne négative de la batterie et d'effectuer tous les raccordements électriques avant d'installer l'appareil. Si l'on n'est pas sûr de pouvoir installer correctement cet appareil, le faire installer par un technicien qualifié.

Remarque:

Cet appareil est conçu pour fonctionner sur des sources de courant continu de **12 volts à masse NEGATIVE**. Si votre véhicule n'offre pas ce type d'alimentation, il vous faut un convertisseur de tension, que vous pouvez acheter chez un revendeur d'autoradios JVC.

- Remplacer le fusible par un de la valeur précisée. Si le fusible saute souvent, consulter votre revendeur d'autoradios JVC.
- Si le bruit est un problème...
Cet appareil incorpore un filtre de bruit dans le circuit d'alimentation. Cependant, avec certains véhicules, quelques claquements ou autres bruits non désirés risquent de se produire. Si cela arrive, raccorder la **borne de masse arrière** de l'appareil au châssis de la voiture (voir le schéma de raccordement) en utilisant des cordons les plus gros et les plus courts possibles telle qu'une barre de cuivre ou une tresse. Si le bruit persiste, consulter votre revendeur d'autoradios JVC.
- La puissance admissible des haut-parleurs doit être supérieure à 40 watts à l'arrière et à 40 watts l'avant, avec une impédance de **4 à 8 ohms**.
- **S'assurer de raccorder la mise à la masse de cet appareil au châssis de la voiture.**
- Le radiateur devient très chaud après usage. Faire attention de ne pas le toucher en retirant cet appareil.

A Typical Connections / Typische Anschlüsse / Raccordements typiques

Before connecting: Check the wiring in the vehicle carefully. Incorrect connection may cause serious damage to this unit.

1 Connect the colored leads of the power cord to the car battery, speakers and power aerial (if any) in the following sequence.

- ① Black: ground
- ② Yellow: to car battery (constant 12V)
- ③ Red: to an accessory terminal
- ④ Blue with white stripe: to power aerial (200mA max.)
- ⑤ Brown: to cellular phone system (For details, refer to the instructions of the cellular phone.)
- ⑥ Others: to speakers

2 Connect the aerial cord.

3 Finally connect the wiring harness to the unit.

Note: If your vehicle does not have any accessory terminal, move the fuse from the fuse position 1 (initial position) to fuse position 2, and connect the red lead (A7) to the positive (+) battery terminal.

• The yellow lead (A4) is not used in this case.

Vor dem Anschließen: Die Verdrahtung im Fahrzeug sorgfältig überprüfen. Falsche Anschlüsse können ernsthafte Schäden am Gerät hervorrufen.

1 Die farbigen Leitungen des Spannungsversorgungskabels an der Autobatterie, den Lautsprechern und dem Motorantenne (sofern vorhanden) in folgender Reihenfolge anschließen.

- ① Schwarz: Erdung
- ② Gelb: an Autobatterie (konstant 12 V)
- ③ Rot: an Zubehöransteckleiste
- ④ Blau mit weißem Streifen: an Motorantenne (max. 200 mA)
- ⑤ Braun: an Mobiltelefon (Weitere Informationen entnehmen Sie bitte der Bedienungsanleitung des Mobiltelefons.)
- ⑥ Andere: an Lautsprecher

2 Das Antennenkabel anschließen.

3 Die Kabelbäume am Gerät anschließen.

Hinweis: Verfügt Ihr Fahrzeug nicht über eine Zubehöransteckleiste, die Sicherung von der 1. Sicherungsposition (Erstposition) in die 2. Sicherungsposition versetzen, die rote Leitung (A7) an der (+) Batterieanschluskleiste anschließen.

• Die gelbe Leitung (A4) wird in diesem Fall nicht verwendet.

Avant de commencer la connexion: vérifiez attentivement le câblage du véhicule. Une connexion incorrecte peut endommager sérieusement l'appareil.

1 Connectez les fils de couleur du cordon d'alimentation à la batterie de la voiture, aux enceintes et à l'antenne automatique (s'il y en a une) dans l'ordre suivant.

- ① Noir: à la masse
- ② Jaune: à la batterie de la voiture (12V constant)
- ③ Rouge: à la prise accessoire
- ④ Bleu à bandes blanches: à l'antenne automatique (200 mA max.)
- ⑤ Marron: à un système de téléphone cellulaire (Pour les détails, se référer aux instructions du téléphone cellulaire.)
- ⑥ Autres: aux enceintes

2 Connectez le cordon d'antenne.

3 Finalement, connectez le faisceau de fils à l'appareil.

Remarque: Si votre véhicule ne possède pas de borne accessoire, déplacez le fusible de la position de fusible 1 (position originale) à la position de fusible 2 et connectez le fil rouge (A7) à la borne positive (+) de la batterie.

• Le fil jaune (A4) n'est pas utilisé dans ce cas.

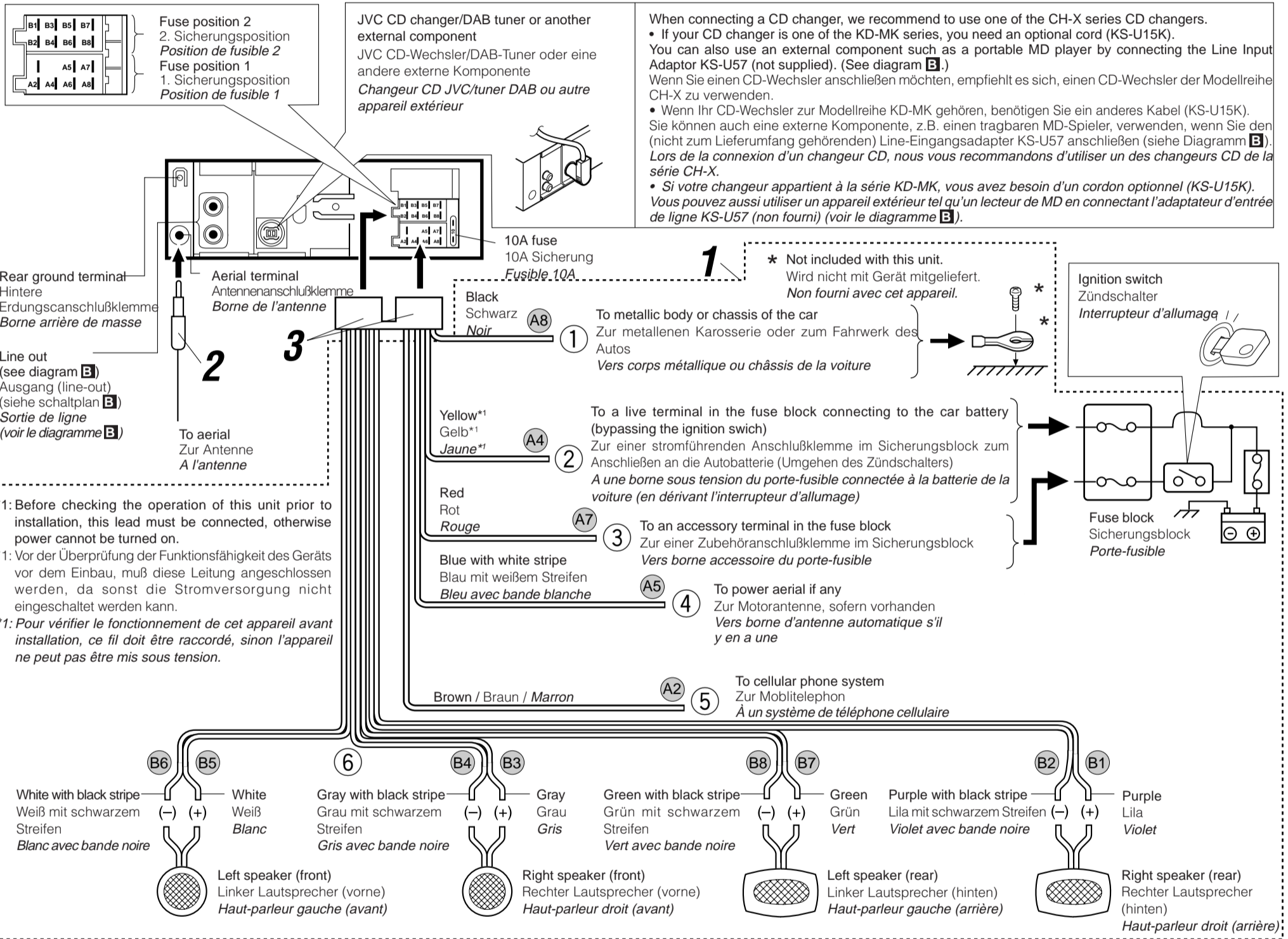

PRECAUTIONS on power supply and speaker connections:

- DO NOT connect the speaker leads of the power cord to the car battery; otherwise, the unit will be seriously damaged.
- Connect the black lead (ground), yellow lead (to car battery, constant 12V), and red lead (to an accessory terminal) correctly.
- BEFORE connecting the speaker leads of the power cord to the speakers, check the speaker wiring in your car.
 - If the speaker wiring in your car is as illustrated in Fig. 1 and Fig. 2 below, DO NOT connect the unit using that original speaker wiring. If you do, the unit will be seriously damaged. Redo the speaker wiring so that you can connect the unit to the speakers as illustrated in Fig. 3.
 - If the speaker wiring in your car is as illustrated in Fig. 3, you can connect the unit using the original speaker wiring in your car.
 - If you are not sure of the speaker wiring of your car, consult your car dealer.

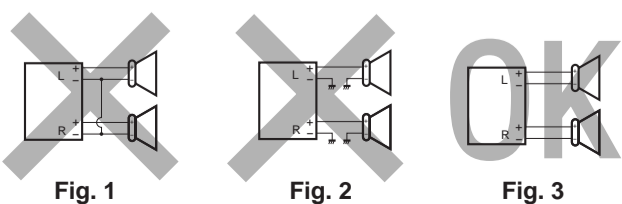

VORSICHTSMASSELN beim Anschließen der Stromversorgung und Lautsprecher:

- Die Lautsprecherleitungen des Netzkabels NICHT an der Autobatterie anschließen, da sonst das Gerät schwer beschädigt wird.
- Die schwarze Leitung (Erdung), die gelbe Leitung (zur Autobatterie, konstant 12 V) und die rote Leitung (zur Zubehöransteckleiste) richtig anschließen.
- VOR dem Anschließen der Lautsprecherleitungen des Spannungsversorgungskabels an die Lautsprecher, die Lautsprecherverdrahtung in Ihrem Auto überprüfen.
 - Ist die Lautsprecherverdrahtung wie unten in "Fig. 1" und "Fig. 2" abgebildet, das Gerät NICHT mit der Originalverdrahtung der Lautsprecher anschließen, da sonst das Gerät schwer beschädigt wird. Die Lautsprecherverdrahtung erneuern, so daß Sie das Gerät an den Lautsprechern wie in "Fig. 3" abgebildet anschließen können.
 - Ist die Lautsprecherverdrahtung in Ihrem Auto wie in "Fig. 3" abgebildet, können Sie das Gerät mit der Originalverdrahtung der Lautsprecher in Ihrem Auto anschließen.
 - Sind Sie sich über die Lautsprecherverdrahtung in Ihrem Auto nicht sicher, wenden Sie sich an Ihren Autohändler.

PRECAUTIONS sur l'alimentation et la connexion des enceintes:

- NE CONNECTEZ PAS les fils d'enceintes du cordon d'alimentation à la batterie; sinon, l'appareil serait sérieusement endommagé.
- Connectez correctement le fil noir (à la masse), le fil jaune (à la batterie de la voiture, 12V constant) et le fil rouge (à la prise accessoire).
- AVANT de connecter les fils d'enceintes du cordon d'alimentation aux enceintes, vérifiez le câblage des enceintes de votre voiture.
 - Si le câblage des enceintes de votre voiture est réalisé comme montré sur la Fig. 1 ou Fig. 2 ci-dessous, NE CONNECTEZ PAS l'appareil en utilisant ce câblage original d'enceintes. Si vous le faites, l'appareil sera sérieusement endommagé. Recommencez le câblage des enceintes de façon que vous puissiez connecter l'appareil aux enceintes comme montré sur la Fig. 3.
 - Si le câblage des enceintes de votre voiture est comme montré sur la Fig. 3, vous pouvez connecter l'appareil en utilisant ce câblage original d'enceintes pour votre voiture.
 - Si vous n'êtes pas sûrs du câblage d'enceintes de votre voiture, consultez le concessionnaire de votre voiture.

Connecting the leads / Anschließen der Leitungen / Raccordement des fils

Twist the core wires when connecting.
Die Kerndrähte beim Anschließen verdrehen.
Torsader les âmes des fils en les raccordant.

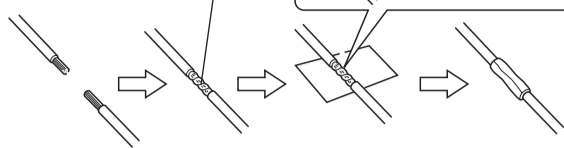

Solder the core wires to connect them securely.
Die Kerndrähte anlöten, um sie fest anzuschließen.
Souder les âmes des fils pour les raccorder entre eux de façon sûre.

CAUTION / VORSICHT/ PRECAUTION:

- To prevent short-circuit, cover the terminals of the UNUSED leads with insulating tape.
- Zur Vermeidung eines Kurzschlusses die Anschlußklemmen der NICHT VERWENDETEN Leitungen mit Isolierklebeband umwickeln.
- Pour éviter les court-circuits, couvrir les bornes des fils qui ne sont PAS utilisés avec de la bande isolante

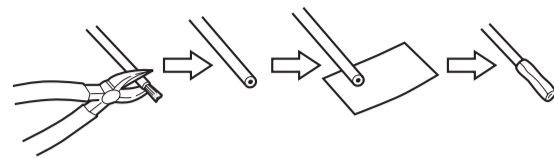

B Connections Adding Other Equipment / Anschlüsse zum Hinzufügen von anderer Ausrüstung / Raccordement pour ajouter d'autres appareils

Amplifier / Verstärker / Amplificateur

You can connect an amplifier and other equipment to upgrade your car stereo system.

- Connect the remote lead (blue with white stripe) to the remote lead of the other equipment so that it can be controlled through this unit.
- For amplifier only:
 - Connect this unit's line-out terminals to the amplifier's line-in terminals.
 - **Disconnect the speakers from this unit, connect them to the amplifier. Leave the speaker leads of this unit unused. (Cover the terminals of these unused leads with insulating tape, as illustrated above.)**

Sie können einen Verstärker oder ein anderes Gerät anschließen, um Ihre Autostereoanlage zu erweitern.

- Schließen Sie das Fernbedienungskabel (blau mit weißem Streifen) an das Fernbedienungskabel des anderen Geräts an, so daß es über dieses Gerät gesteuert werden kann.
- Nur für den Verstärker:
 - Die Anschlußklemmen am Ausgang dieses Gerät an den Anschlußklemmen des Eingangs des Verstärkers anschließen.
 - **Die Lautsprecher von diesem Gerät abtrennen und am Verstärker anschließen. Die Lautsprecherleitungen dieses Geräts unbenutzt lassen. (Die Anschlußklemmen dieser nicht verwendeten Leitungen mit Isolierband umwickeln, siehe Abb. oben.)**

Vous pouvez connecter un amplificateur ou autre appareil pour améliorer votre système autoradio.

- *Connectez le fil de commande à distance (bleu avec bande blanche) au fil de commande à distance de l'autre appareil de façon qu'il puisse être commandé via cet appareil.*
- *Pour l'amplificateur seulement:*
 - *Raccorder les bornes de sortie ligne de cet appareil aux bornes d'entrée ligne de l'amplificateur.*
 - *Déconnectez les enceintes de cet appareil et connectez-les à l'amplificateur. Laissez les fils d'enceintes de cet appareil inutilisés. (Recouvrir les extrémités de ces fils inutilisés avec de la bande isolante comme montré ci-dessus.)*

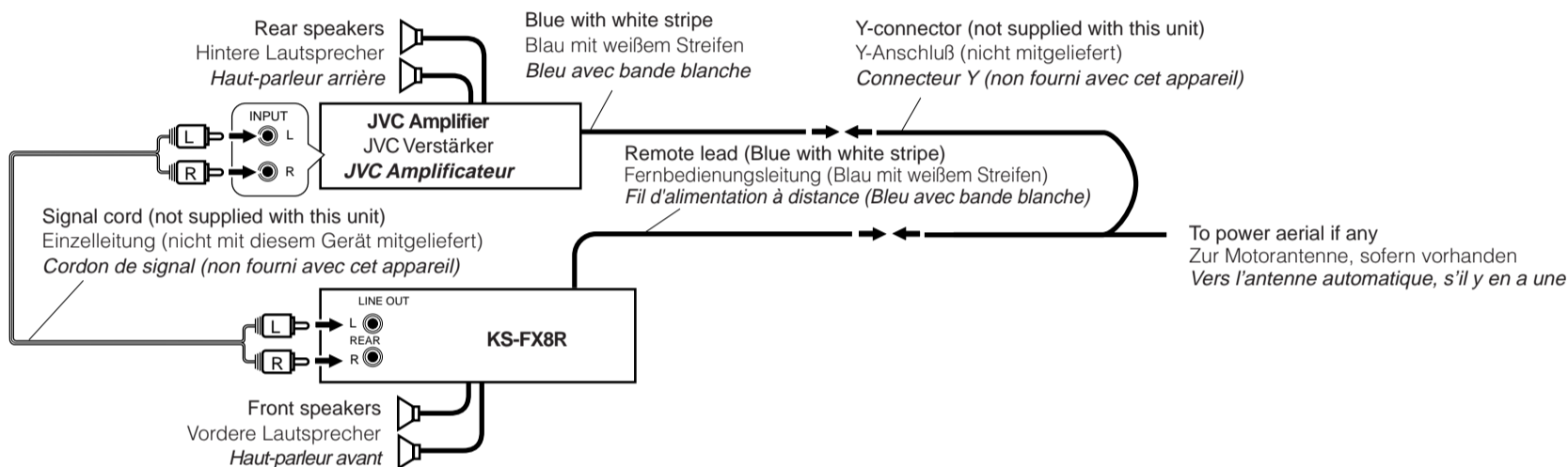

CD changer and DAB tuner / CD-Wechsler und DAB-Tuner / Changeur CD et tuner DAB

You can connect a JVC CD changer and/or a JVC DAB (Digital Audio Broadcasting) tuner.

- For their connections, refer to the instructions supplied with them.

Sie können einen CD-Wechsler und/oder einen DAB-Tuner (Tuner für digitalen Rundfunk) von JVC anschließen.

- Weitere Informationen über den Anschluß können Sie der Bedienungsanleitung entnehmen, die dem jeweiligen Gerät beiliegt.

Vous pouvez connecter un changeur CD JVC et/ou un tuner DAB (Digital Audio Broadcast) JVC.

- *Pour leurs connexions, référez-vous aux modes d'emploi qui les accompagnent.*

Connecting cord supplied with your DAB tuner
Verbindungskabel, das zum Lieferumfang des DAB-Tuners gehört
Cordon de connexion fourni avec votre tuner DAB

Connecting cord supplied with your CD changer
Verbindungskabel, das zum Lieferumfang des CD-Wechsler gehört
Cordon de connexion fourni avec votre changeur CD

Connecting cord supplied with your DAB tuner or CD changer
Verbindungskabel, das zum Lieferumfang des DAB-Tuners oder CD-Wechslers gehört
Cordon de connexion fourni avec votre tuner DAB ou changeur CD

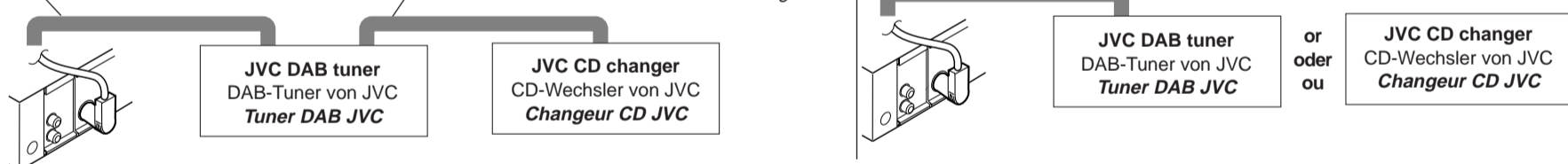

- You can connect both components in series as illustrated above.
- Es ist möglich, beide Komponenten in einer Serienschaltung entsprechend der obigen Darstellung anzuschließen.
- *Vous pouvez connecter les deux appareils en série comme montré ci-dessus.*

CAUTION / VORSICHT / PRECAUTION:

- Before connecting the CD changer and/or the DAB tuner, make sure that the unit is turned off.
- Bevor Sie den CD-Wechsler und/oder den DAB-Tuner anschließen, vergewissern Sie sich, daß das Gerät ausgeschaltet ist.
- Avant de connecter le changeur CD et/ou le tuner DAB, s'assurer que l'unité est éteinte.

External component / Externe Komponente / Appareil extérieur

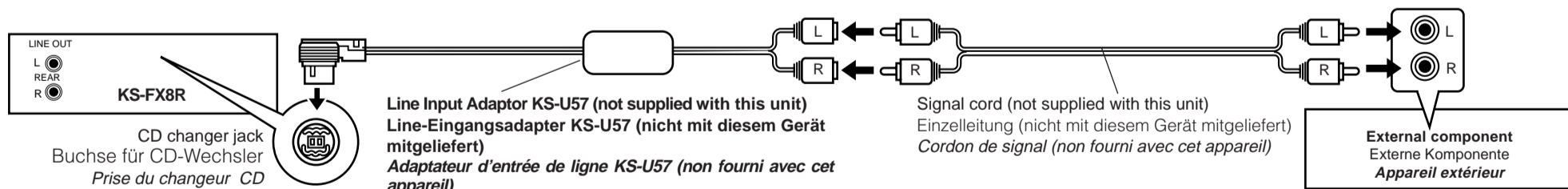

TROUBLESHOOTING

- **The fuse blows.**
 - * Are the red and black leads connected correctly?
- **Power cannot be turned on.**
 - * Is the yellow lead connected?
- **No sound from the speakers.**
 - * Is the speaker output lead short-circuited?
- **Sound is distorted.**
 - * Is the speaker output lead grounded?
 - * Are the "-" terminals of L and R speakers grounded in common?
- **Unit becomes hot.**
 - * Is the speaker output lead grounded?
 - * Are the "-" terminals of L and R speakers grounded in common?

FEHLERSUCHE

- **Die Sicherung brennt durch.**
 - * Sind die roten und schwarzen Leitungen richtig angeschlossen?
- **Stromversorgung kann nicht eingeschaltet werden.**
 - * Ist die gelbe Leitung angeschlossen?
- **Kein Ton aus den Lautsprechern.**
 - * Ist die Lautsprecherausgangsleitung kurzgeschlossen?
- **Ton verzerrt.**
 - * Ist die Lautsprecherausgangsleitung geerdet?
 - * Sind die (-) Anschlußklemmen der linken und rechten Lautsprecher zusammen geerdet?
- **Gerät wird heiß.**
 - * Ist die Lautsprecherausgangsleitung geerdet?
 - * Sind die (-) Anschlußklemmen der linken und rechten Lautsprecher zusammen geerdet?

EN CAS DE DIFFICULTÉS

- **Le fusible saute.**
 - * *Les fils rouge et noir sont-ils raccordés correctement?*
- **L'appareil ne peut pas être mise sous tension.**
 - * *Le fil jaune est-elle raccordée?*
- **Pas de son des haut-parleurs.**
 - * *Le fil de sortie de haut-parleur est-il court-circuité?*
- **Le son est déformé.**
 - * *Le fil de sortie de haut-parleur est-il à la masse?*
 - * *Les bornes "-" des haut-parleurs gauche et droit sont-elles mises ensemble à la masse?*
- **L'appareil devient chaud.**
 - * *Le fil de sortie de haut-parleur est-il à la masse?*
 - * *Les bornes "-" des haut-parleurs gauche et droit sont-elles mises ensemble à la masse?*

JVC



ENGLISH

DEUTSCH

FRANÇAIS

NEDERLANDS

CASSETTE RECEIVER CASSETTEN-RECEIVER RADIOCASSETTE RADIO/CASSETTESPELER

KS-FX8R

KS-FX8R

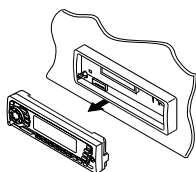
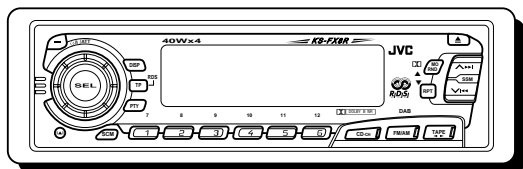

For installation and connections, refer to the separate manual.
Angaben zu Einbau und Verkabelung entnehmen Sie bitte der gesonderten Anleitung.
Pour l'installation et les raccordements, se référer au manuel séparé.
Zie de afzonderlijke handleiding voor details aangaande het installeren en verbinden van het toestel.

INSTRUCTIONS BEDIENUNGSANLEITUNG MANUEL D'INSTRUCTIONS GEBRUIKSAANWIJZING

GET0006-001A
[E]

Wir danken Ihnen für den Kauf eines JVC Produkts. Bitte lesen Sie die Anleitung vollständig durch, bevor Sie das Gerät in Betrieb nehmen, um sicherzustellen, daß Sie alles vollständig verstehen und die bestmögliche Leistung des Geräts erhalten.

INHALTSVERZEICHNIS

Zurücksetzen des Geräts 3



GRUNDBEDIENUNGEN 4

RADIOGRUNDBETRIEB 5

Radiohören 5

Speichern der Sender 6

 Automatische UKW-Vorabstimmung: SSM 6

 Manuelles Vorabstimmen 7

Anwahl eines vorabgestimmten Senders 8



RDS-BETRIEB 9

Betriebsmöglichkeiten mit der Funktion RDS EON 9

 Automatisches Verfolgen derselben Sendung
 (Empfang mit Sendernetzerfassung) 9

 Verwenden des Bereitschaftsempfangs 11

 Auswählen Ihrer Lieblingssendung für den
 Bereitschaftsempfang von Sendungstypen (PTY) 12

 Suchen Ihrer Lieblingssendung 12

Weitere praktische RDS-Funktionen und

 -Einstellungsmöglichkeiten 15

 Automatische Auswahl des Senders bei Verwenden der
 Zahlentasten 15

 Ändern der Anzeige bei der Wiedergabe eines
 UKW-Senders 16

 Einstellen des Lautstärkepegels für Verkehrsnachrichten 16

 Automatische Uhreinstellung 16



KASSETTENBETRIEB 17

Hören einer Kassette 17

 Unterdrücken des Kassettenauswurfs 18

Suchen eines Titelanfangs 19

Weitere Kassetten-Komfortfunktionen 20

 Überspringen von unbespielten Bandabschnitten 20

 Einzeltitelwiederholung 20



KLANGEINSTELLUNGEN 21

Klang-Einstellschritte 21

Verwenden des Klangregelungsspeichers (SCM) 22

 Auswählen und Speichern der Klangmodi 22

 Abrufen der Klangmodi 23

Speichern Ihrer eigenen Klangeinstellungen 24



VOR DEM GEBRAUCH

* Für die Sicherheit...

- Die Lautstärke nicht zu laut stellen, da dadurch Außengeräusche überdeckt und das Autofahren gefährlich wird.
- Das Auto vor dem Durchführen von komplizierten Bedienschritten anhalten.

* Temperatur im Auto...

Wenn Sie das Auto für lange Zeit in heißem oder kaltem Wetter parken, bitte warten, bis sich die Temperatur im Auto sich normalisiert hat, bevor Sie das Gerät einschalten.

ANDERE WICHTIGE FUNKTIONEN 25

Stellen der Uhr 25
 Ändern der allgemeinen Einstellungen (PSM) 26
 Grundverfahren 26
 Deaktivieren der erweiterten SCM-Funktion 28
 Wählen der Uhrzeit 28
 Wählen der Pegelanzeige 28
 Wählen der Telefonstummuschaltung 29
 Auswählen der zu verwendenden externen Komponente 30
 Abnehmen des Bedienteils 31



CD-WECHSLERBETRIEB 32

Abspielen der CDs 32
 Wählen der CD-Abspielbetriebsarten 34



BETRIEB DER EXTERNEN KOMPONENTE 35



BETRIEB DES DAB-TUNERS 36

Einstellen eines Ensembles und eines Dienstes 36
 Sichern von DAB-Diensten im Speicher 38
 Einstellen eines gespeicherten DAB-Dienstes 40
 Welche weiteren Möglichkeiten bietet DAB? 41
 Automatisches Erfassen identischer Sendungstypen
 (Empfang von Alternativfrequenzen) 41



WARTUNG 42

Zum verlängern der Geräte-Lebensdauer 42



FEHLERSUCHE 43

TECHNISCHE DATEN 44

Zurücksetzen des Geräts

Die Tasten SEL (Auswahl) und ϕ /I/ATT (Bereitschaft/Ein/ATT) mehrere Sekunden lang gleichzeitig gedrückt halten. Dadurch wird der eingebaute Mikro-Computer zurückgesetzt.

Hinweis:

Ihre Voreinstellungen — wie Vorwahlkanäle oder Klangeinstellungen — werden ebenfalls gelöscht.

ϕ /I/ATT
(Bereitschaft/Ein/ATT)

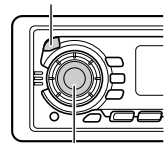

SEL (Auswahl)

Hinweis:

Zu diesem Gerät wird eine Identifikationskarte mitgeliefert, auf der die Gerätechassis-Nummer vermerkt ist. Heben Sie diese Karte getrennt vom Gerät auf. Im Falle eines Diebstahls kann sie die Geräteidentifizierung erleichtern.

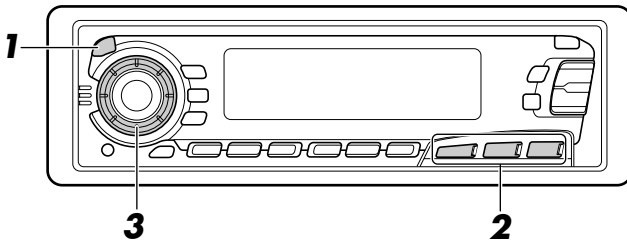

Hinweis:

Wenn Sie das Gerät erstmals verwenden, stellen Sie bitte die eingebaute Uhr korrekt ein, siehe Seite 25.

1



Das Gerät einschalten.

Hinweis zum Ein-Tastendruck-Betrieb:

Wenn Sie die Programmquelle Tuner in Schritt 2 unten wählen, wird das Gerät automatisch eingeschaltet. Sie brauchen dafür nicht **ON/ATT** zu drücken.

2

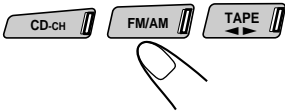

Die Programmquelle abspielen.

Für die Bedienung des Tuners, siehe Seiten 5 – 16.

Für die Bedienung des Kassettendecks, siehe Seiten 17 – 20.

Für die Bedienung des CD-Wechslers, siehe Seiten 32 – 34.

Für die Bedienung der externe Komponente, siehe Seite 35.

Für die Bedienung des DAB-Tuner, siehe Seiten 36 – 41.

3



Die Lautstärke einstellen.

Der Lautstärkepegel wird angezeigt

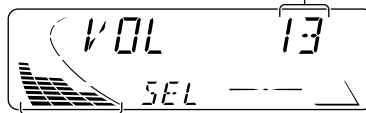

Anzeige des Lautstärkepegels

4

Den Klang wie gewünscht einstellen (siehe Seiten 21 – 24).

Für ein sofortiges Absenken der Lautstärke

Kurz **ON/ATT** beim Hören einer beliebigen Programmquelle drücken. „ATT“ blinkt auf der Anzeige und die Lautstärke fällt sofort ab.

Zur Wiederherstellung der vorherigen Lautstärkepegel die Taste nochmals kurz drücken.

Zum Ausschalten des Geräts

ON/ATT länger als 1 Sekunde drücken.

Radiohören

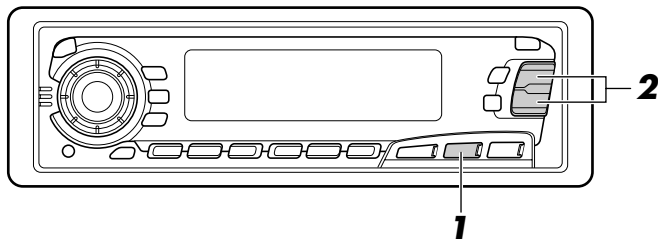

- 1** Wählen Sie den Empfangsbereich (FM1, FM2, FM3 oder AM). Sie können zwischen FM1, FM2 und FM3 wählen, wenn Sie einen UKW-Sender hören möchten.

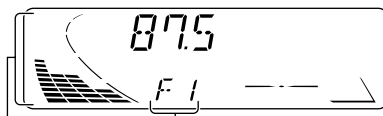
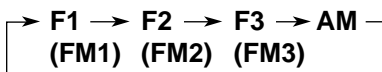

Anzeige des
audiopegels (siehe
Seite 28) oder
Lautstärkepegels

Das gewählte Frequenzband
(oder die Uhrzeit: siehe Seite
28) wird angezeigt.

- 2** Beginnen Sie mit der Suche nach einem Sender.

Wenn ein Sender empfangen wird, Stoppt die Suche.

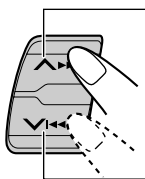

Zum Suchen
von Sendern mit
höherer
Frequenz

Zum Suchen
von Sendern mit
niedrigerer
Frequenz

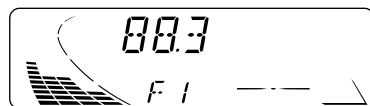

Zum Anhalten der Suche bevor ein Sender empfangen wird, die gleiche Taste, die Sie für die Suche gedrückt haben, nochmals drücken.

Zum Feinabstimmen einer bestimmten Frequenz ohne Suchlauf:

- Die Taste FM/AM wie erforderlich mehrmals drücken, um den Empfangsbereich (FM (UKW) oder AM (MW/LW)) anzuwählen.
- Halten Sie die Taste $\blacktriangle \blacktriangleright$ oder $\blacktriangledown \blacktriangleleft$ gedrückt, bis „MANU (Manuelles)“ im Display zu blinken beginnt.
Sie können jetzt die Frequenz manuell ändern, solange „MANU“ blinkt.
- Die Taste $\blacktriangle \blacktriangleright$ oder $\blacktriangledown \blacktriangleleft$ wie erforderlich wiederholt drücken, bis die gewünschte Frequenz eingestellt ist.
 - Wenn Sie die Taste gedrückt halten, ändert sich die Frequenz (in 50 kHz Intervallen bei UKW und 9 kHz Intervallen bei AM—MW/LW), bis Sie die Taste freigeben.



Speichern der Sender

Sie können Rundfunksender auf zwei Arten abspeichern.

- Automatisches Vorabstimmen der UKW-Sender: SSM (Strong-station Sequential Memory = Sequentialspeicher für starke Sender)
- Manuelles Vorabstimmen für UKW- und MW-Sender

Automatische UKW-Vorabstimmung: SSM

Sie können 6 lokale UKW-Sender pro UKW-Empfangsbereich (FM1, FM2 und FM3) vorabstimmen.

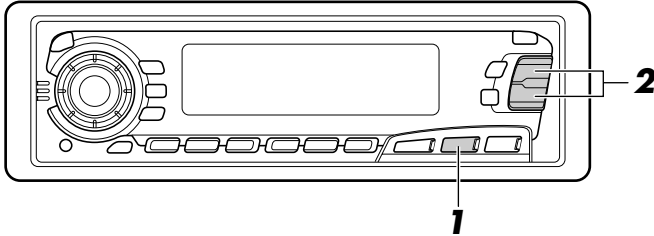

1



Die gewünschte Empfangsbereichszahl (FM1, FM2 oder FM3), in der UKW-Sender gespeichert werden sollen, wählen.



2

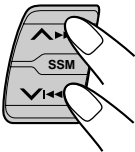

Die beiden Tasten länger als 2 Sekunden drücken und halten.

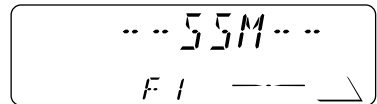

„SSM“ erscheint und erlischt bei Abschluß der automatischen Vorabstimmung wieder.

Die lokalen UKW-Sender mit den stärksten Signalen werden gesucht und automatisch in der Empfangsbereichszahl (FM1, FM2 oder FM3), die Sie gewählt haben, gespeichert. Diese vorabgestimmten Sender werden auf den Nummerntasten abgespeichert—Nr. 1 (niedrigste Frequenz) bis Nr. 6 (höchste Frequenz).

Wenn die automatische Vorabstimmung abgeschlossen ist, wird der Sender der Taste 1 automatisch angewählt.

Manuelles Vorabstimmen

Sie können bis zu 6 Sender pro Empfangsbereich (FM1, FM2, FM3 und AM) von Hand vorabstimmen.

BEISPIEL: Speichern des UKW-Senders 88,3 MHz auf der numerischen Taste 1 des FM1-Empfangsbereichs.

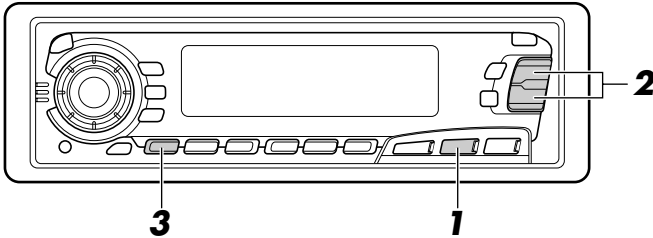

1



Den FM1-Empfangsbereich wählen.

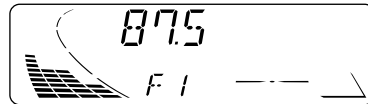

2

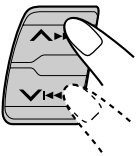

Auf den Sender 88,3 MHz abstimmen.
Siehe Seite 5 zum Abstimmen auf einen Sender.

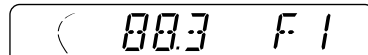

3



Halten Sie die Zahlentaste (in diesem Beispiel 1) länger als 2 Sekunden gedrückt.

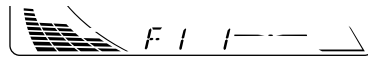

Das Frequenzband/die Speicherplatznummer und „MEMO“ blinken abwechselnd einen Augenblick lang.



4 Das obige Verfahren zum Speichern der anderen Sender auf andere numerische Tasten wiederholen.

Hinweise:

- Ein vorheriger vorabgestimmter Sender wird gelöscht, wenn ein neuer Sender auf der gleichen numerischen Taste abgespeichert wird.
- Vorabgestimmte Sender werden gelöscht, wenn die Stromversorgung des Speicherstromkreises unterbrochen wird (z.B. beim Wechseln der Batterie). In diesem Fall die Sender nochmals vorabstimmen.



Anwahl eines vorabgestimmten Senders

Sie können einfach einen vorabgestimmten Sender aufrufen.

Bedenken Sie, daß Sie zuerst Sender speichern müssen. Wenn Sie das noch nicht getan haben, siehe Seiten 6 und 7.

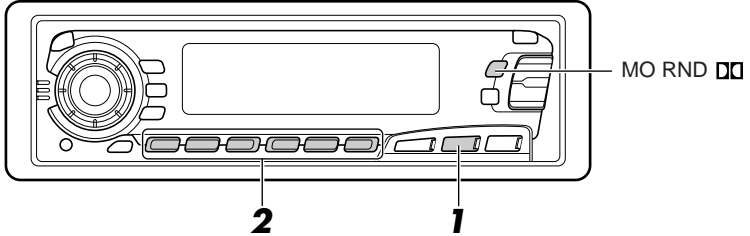

DEUTSCH

1



Den gewünschten Empfangsbereich (FM1, FM2, FM3 oder AM) anwählen.

→ F1 → F2 → F3 → AM
(FM1) (FM2) (FM3)

2



Die gewünschte Zahl (1 – 6) für den vorabgestimmten Sender wählen.

Wenn eine UKW-Stereosendung schwer zu empfangen ist:

Bei Stereoempfang die Taste MO RND (Monaural/Zufall/Dolby) drücken. Die Anzeige MONO (Monaural) schaltet sich im Display ein. Das Empfangssignal, den Sie nun hören, wird monaural, der Empfang jedoch besser.

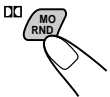

00.3

STEREO



00.3

MONO

Leuchtet auf, wenn eine UKW-Sendung in Stereo empfangen wird.

Zum Wiederherstellen des Stereoempfangs die gleiche Taste nochmals drücken.

Betriebsmöglichkeiten mit der Funktion RDS EON

Das Radiodatensystem (RDS) ermöglicht es UKW-Sendern, zusammen mit den regulären Sendesignalen ein zusätzliches Signal zu übertragen. Beispielsweise können Sender ihren Sendernamen sowie Informationen über die aktuelle Sendung übermitteln, wie z. B. Sport oder Musik etc.

Eine weitere Eigenschaft des RDS-Systems heißt „EON (Enhanced Other Networks)“. Die Anzeige EON schaltet sich ein, wenn ein UKW-Sender mit EON-Daten empfangen wird. Wenn Sie die EON-Daten verwenden, die von einem Sender übertragen werden, können Sie einen anderen Sender eines anderen Netzes einstellen, der Ihr Lieblingsprogramm oder Verkehrsnachrichten überträgt, während Sie eine andere Sendung hören oder eine andere Signalquelle wiedergeben, wie beispielsweise eine Kassette.

Wenn das Gerät RDS-Daten empfängt, sind folgende Funktionen möglich:

- Dieselbe Sendung kann automatisch verfolgt werden (Empfang mit Sendernetzerfassung).
- Es kann auf Bereitschaftsempfang von Verkehrsnachrichten (TA (Traffic Announcement)) oder Ihrer Liebblingssendung geschaltet werden.
- Ein Sendungstyp (PTY (Program Type)) kann gesucht werden.
- Es können Verkehrsnachrichten (TP (Traffic Programme)) gesucht werden.
- Einige weitere Funktionen sind möglich.

Automatisches Verfolgen derselben Sendung (Empfang mit Sendernetzerfassung)

Wenn Sie in einem Bereich fahren, in dem der UKW-Empfang schlecht ist, stellt der Tuner, der in dieses Gerät integriert ist, automatisch einen anderen RDS-Sender ein, der dieselbe Sendung mit stärkeren Signalen ausstrahlt. So können Sie dieselbe Sendung auf der gesamten Fahrtstrecke mit bestem Empfang hören (Sehen Sie sich die Abbildung auf der nächsten Seite an).

Es werden zwei Arten von RDS-Daten verwendet, damit der Empfang mit Sendernetzerfassung richtig funktioniert: PI (Sendungskenndaten) und AF (Alternativfrequenzdaten).

Wenn diese Daten vom eingestellten RDS-Sender nicht richtig empfangen werden, ist ein Empfang mit Sendernetzerfassung nicht möglich.

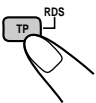

Wenn Sie den Empfang mit Sendernetzerfassung verwenden

wollen, drücken Sie die Taste TP RDS (Verkehrsnachrichten/ Radiodatensystem) länger als 1 Sekunde. Wenn Sie diese Taste mehrfach hintereinander gedrückt halten, ändert sich der Empfang mit Sendernetzerfassung zyklisch wie folgt:

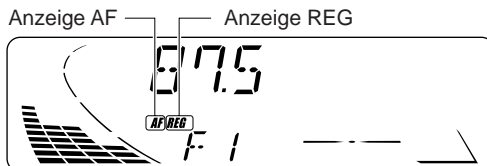



Modus 1

Die Anzeige AF schaltet sich ein, nicht jedoch die Anzeige REG.
Die Sendernetzerfassung ist bei aktivierter Regionalisierung ausgeschaltet.
Es wird auf einen anderen Sender innerhalb desselben Sendernetzes umgeschaltet, wenn die Eingangssignale des aktuellen Senders schwach werden.

Hinweis:

In dieser Betriebsart kann die Sendung von der aktuell empfangenen Sendung abweichen.

Modus 2

Sowohl die Anzeige AF als auch die Anzeige REG schalten sich ein.
Die Sendernetzerfassung ist bei aktivierter Regionalisierung eingeschaltet.
Es wird auf einen anderen Sender innerhalb desselben Sendernetzes umgeschaltet, der dieselbe Sendung ausstrahlt, wenn die Eingangssignale des aktuell eingestellten Senders schwach werden.

Modus 3

Weder die Anzeige AF noch die Anzeige REG schaltet sich ein.
Die Sendernetzerfassung ist deaktiviert.

Hinweis:

Wenn ein DAB-Tuner angeschlossen ist und der Empfang von Alternativfrequenzen (für DAB-Dienste) aktiviert ist, wird der Empfang mit Sendernetzverfolgung ebenfalls automatisch aktiviert. Andererseits kann der Empfang mit Sendernetzverfolgung nicht deaktiviert werden, ohne den Empfang von Alternativfrequenzen zu deaktivieren. (Siehe Seite 41.)

Dieselbe Sendung kann auf verschiedenen Frequenzen empfangen werden.

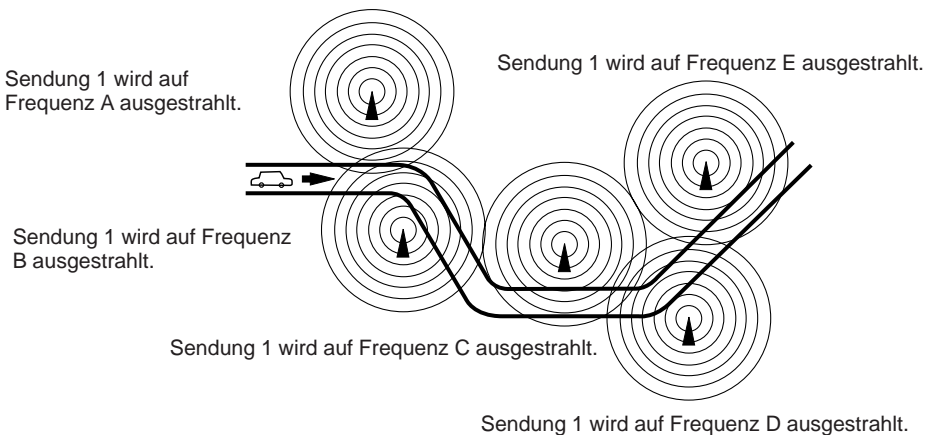

Verwenden des Bereitschaftsempfangs

Mit Hilfe des Bereitschaftsempfangs können Sie das Gerät vorübergehend von der aktuellen Signalquelle (anderer UKW-Sender, Cassette, CD oder sonstige angeschlossene Komponente) auf eine Lieblingssendung (PTY: Sendungstyp) und Verkehrsnachrichten (TA) umschalten.

Hinweis:

Der Bereitschaftsempfang funktioniert nicht, wenn Sie einen MW/LW-Sender empfangen.

Empfangsbereitschaft für Verkehrsnachrichten (TA)

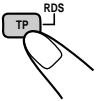

- Wenn Sie die Taste TP RDS drücken, während Sie einen UKW-Sender wiedergeben, leuchtet die Anzeige TP während des Empfangs eines TP-Senders, und der TA-Bereitschaftsbetrieb wird aktiviert.

Hinweis:

Wenn der empfangene Sender kein Verkehrsfunksender ist, blinkt die Anzeige TP. Drücken Sie die Taste $\blacktriangle\blacktriangleright\blacktriangleright\blacktriangleright$ oder $\blacktriangleright\blacktriangleleft\blacktriangleleft\blacktriangleleft$, um den TA-Bereitschaftsbetrieb zu aktivieren. „SEARCH“ wird im Display angezeigt, und die Suche nach einem Verkehrsfunksender beginnt. Sobald ein Verkehrsfunksender eingestellt wurde, leuchtet die Anzeige TP.

- Wenn Sie gerade eine Cassette oder eine CD hören und einen Sender mit Verkehrsinformationen (TP) hören möchten, drücken Sie die Taste TP RDS, um das Gerät in den TA-Bereitschaftsmodus zu schalten. (Die Anzeige TP schaltet sich ein.)

Wenn eine Verkehrsdurchsage übertragen wird, während der TA-Bereitschaftsbetrieb aktiviert ist, wird „TRAFFIC“ angezeigt, und das UKW-Frequenzband wird als Signalquelle eingestellt. Die Lautstärke wird auf den Lautstärkepegel angehoben, der für Verkehrsdurchsagen voreingestellt wurde, und die Verkehrsdurchsage wird wiedergegeben (siehe Seite 16).

Um die TA-Bereitschaft zu deaktivieren, nochmals die Taste TP RDS drücken.

Bereitschaftsempfang für Sendungstypen (PTY)



- Wenn Sie die Taste PTY drücken, während Sie einen UKW-Sender wiedergeben, leuchtet die Anzeige PTY während des Empfangs eines PTY-Senders, und der PTY-Bereitschaftsbetrieb wird aktiviert. Der gewählte PTY-Code (siehe Liste auf Seite 13) blinkt 5 Sekunden lang.

Hinweis:

Wenn es sich beim empfangenen Sender nicht um einen PTY-Sender handelt, blinkt die Anzeige PTY. Drücken Sie die Taste $\blacktriangle\blacktriangleright\blacktriangleright\blacktriangleright$ oder $\blacktriangleright\blacktriangleleft\blacktriangleleft\blacktriangleleft$, um den PTY-Bereitschaftsbetrieb zu aktivieren. „SEARCH“ wird im Display angezeigt, und die Suche nach einem PTY-Sender beginnt. Sobald ein PTY-Sender eingestellt wurde, leuchtet die Anzeige PTY.

- Wenn Sie gerade eine Cassette oder eine CD hören und einen gewählten Sendungstyp hören möchten, drücken Sie die Taste PTY, um das Gerät in den PTY-Bereitschaftsmodus zu schalten. (Die Anzeige PTY schaltet sich ein.)

Wenn die gewählte PTY-Sendung übertragen wird, während der PTY-Bereitschaftsbetrieb aktiviert ist, wird der gewählte PTY-Code angezeigt, und das UKW-Frequenzband wird als Signalquelle eingestellt. Der gewählte PTY-Sender wird dann wiedergegeben.

Um die PTY-Bereitschaft zu deaktivieren, nochmals die Taste PTY drücken.



Auswählen Ihrer Lieblingssendung für den Bereitschaftsempfang von Sendungstypen (PTY)

Sie können Ihre Lieblingssendung für den Bereitschaftsempfang von Sendungstypen (PTY) im Speicher sichern. Bei Auslieferung ab Werk ist „NEWS“ als Sendungstyp für den Bereitschaftsempfang von Sendungstypen gespeichert.

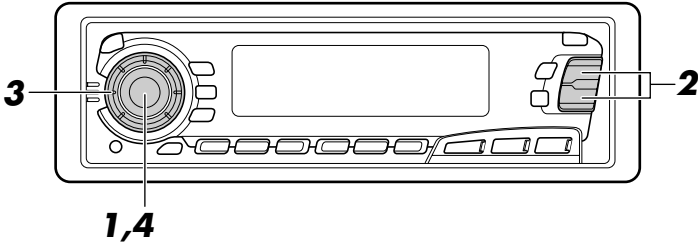

DEUTSCH

1



Drücken Sie die Taste SEL (Auswahl), und halten Sie sie länger als 2 Sekunden gedrückt, um den Präferenzeinstellungsmodus zu aktivieren (Informationen über PSM finden Sie auf Seite 26).

2

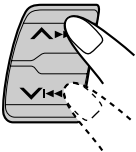

Wählen Sie „PTY STBY“ (PTY-Bereitschaftsbetrieb), sofern „PTY STBY“ nicht bereits im Display angezeigt wird.

3

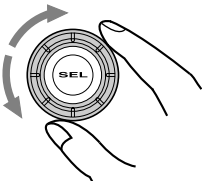

Wählen Sie einen der neunundzwanzig PTY-Codes. (Siehe Seite 15.)

Der gewählte Codename wird im Display angezeigt und im Speicher gesichert.

4



Beenden Sie die Einstellung.

Suchen Ihrer Lieblingssendung

Sie können eine von 6 Lieblingssendungen suchen, die im Speicher gesichert sind. Bei Auslieferung ab Werk sind die folgenden 6 Sendungstypen unter den Zahlentasten (1 bis 6) gespeichert.

Hinweise zum Ändern der Werkseinstellung finden Sie auf Seite 13.

Hinweise zu Suche Ihres Lieblingssendung finden Sie auf Seite 14.

1	2	3	4	5	6
POP M	ROCK M	EASY M	CLASSICS	AFFAIRS	VARIED



So speichern Sie Ihre Lieblingssendungstypen

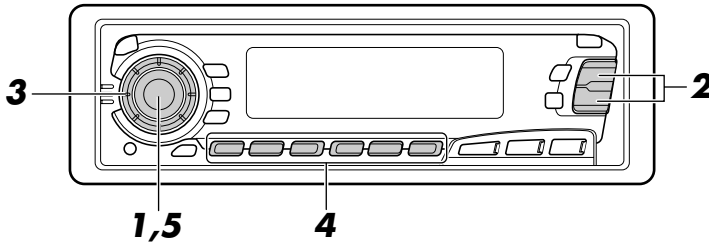

1



Drücken Sie die Taste SEL (Auswahl), und halten Sie sie länger als 2 Sekunden gedrückt, um den Präferenzeinstellungsmodus zu aktivieren (Informationen über PSM finden Sie auf Seite 26).

2

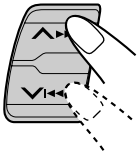

Wählen Sie „PTY SRCH“ (PTY-Suchbetrieb), sofern „PTY SRCH“ nicht bereits im Display angezeigt wird.

3

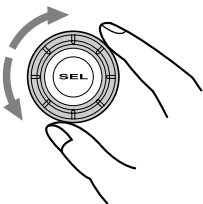

Wählen Sie einen der neunundzwanzig PTY-Codes. (Siehe Seite 15.)

Der gewählte Codename wird im Display angezeigt und im Speicher gesichert.

- Wenn ein Code gewählt wird, der bereits im Speicher gesichert wurde, blinkt er im Display.

4

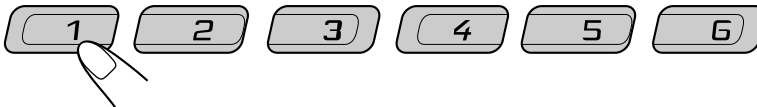

Halten Sie die Zahlentasten länger als 2 Sekunden gedrückt, um den gewählten PTY-Code unter der gewünschten Speichertaste zu speichern.

Die PTY-Speichernummer erscheint, und der gewählte Codename sowie „MEMORY“ werden abwechselnd im Display angezeigt.

5



Beenden Sie die Einstellung.



So suchen Sie Ihren Lieblingssendungstyp

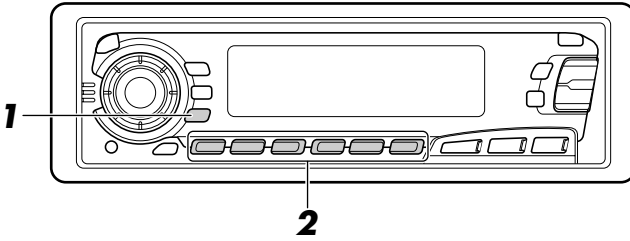

DEUTSCH

1



Drücken Sie die Taste PTY (Sendungstyp), und halten Sie sie länger als 1 Sekunde gedrückt, während Sie einen UKW-Sender hören.

Der zuletzt gewählte PTY-Code und die Speichernummer werden angezeigt.

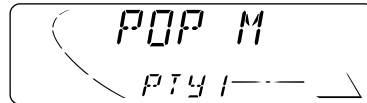

2

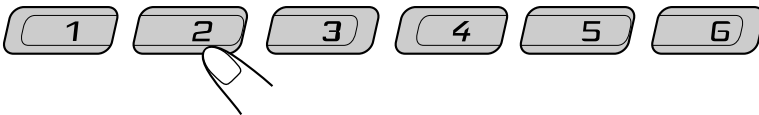

Wählen Sie einen der PTY-Codes, die unter den Speichertasten (1 bis 6) gesichert wurden.



Beispiel: „ROCK M“ wird unter Speichertaste 2 gespeichert.

Die PTY-Suche Ihrer Lieblingssendung beginnt nach 5 Sekunden.

- Wenn ein Sender eine Sendung mit dem PTY-Code ausstrahlt, den Sie gewählt haben, wird dieser Sender eingestellt.
- Wenn kein Sender eine Sendung mit dem PTY-Code ausstrahlt, den Sie gewählt haben, wird der aktuell eingestellte Sender weiterhin wiedergegeben.

Hinweis:

In einigen Gebieten funktioniert die PTY-Suche möglicherweise nicht richtig.



Weitere praktische RDS-Funktionen und -Einstellungsmöglichkeiten

Automatische Auswahl des Senders bei Verwenden der Zahlentasten

Wenn Sie die Zahlentaste drücken, wird im allgemeinen der unter dieser Taste gespeicherte Sender eingestellt.

Wenn es sich bei diesem gespeicherten Sender um einen RDS-Sender handelt, geschieht jedoch etwas anderes. Sollten die Signale des gespeicherten Senders für einen guten Empfang nicht ausreichen, sucht das Gerät mit Hilfe der AF-Daten einen anderen Sender, der dieselbe Sendung wie der ursprünglich ausgewählte Sender ausstrahlt. Wird kein anderer Sender eingestellt, können Sie auch sämtliche Empfangsfrequenzen nach derselben Sendung durchsuchen. (Sendungssuchlauf) Führen Sie das nachstehend beschriebene Verfahren durch, um den Sendungssuchlauf zu aktivieren.

- Der Sendungssuchlauf benötigt etwas Zeit.
- Weitere Informationen finden Sie unter „Ändern der allgemeinen Einstellungen (PSM)“ auf Seite 26.

1. Drücken Sie die Taste SEL (Auswahl), und halten Sie sie länger als 2 Sekunden gedrückt, bis eine der PSM-Elemente im Display angezeigt wird.
2. Drücken Sie die Taste $\blacktriangle\blacktriangleright$ oder $\blacktriangleright\blacktriangleleft$, um die Funktion „P-SEARCH“ (Sendungssuchlauf) auszuwählen.
3. Wählen Sie „ON“ aus, indem Sie den Drehregler im Uhrzeigersinn drehen. Der Sendungssuchlauf ist jetzt aktiviert.

Um den Sendungssuchlauf zu deaktivieren, wiederholen Sie dasselbe Verfahren, und wählen Sie in Schritt 3 die Einstellung „OFF“ aus, indem Sie den Drehregler entgegen dem Uhrzeigersinn drehen.

PTY-Codes

NEWS:	Nachrichten	SOCIAL:	Soziale Themen
AFFAIRS:	Nachrichtenmagazin/Aktuelle Themen	RELIGION:	Sendungen mit religiösen, philosophischen Themen, Gottesdienste etc.
INFO:	Ratgeber aller Art	PHONE IN:	Hörermeinungen (Telefonumfragen, Befragungen etc.)
SPORT:	Sport	TRAVEL:	Reiseimagazine, Reiseberichte, Reiseangebote etc.
EDUCATE:	Bildungsprogramme	LEISURE:	Sendungen für Freizeitgestaltung und Hobbies (Garten, Kochen, Angeln etc.)
DRAMA:	Hörspiel	JAZZ:	Jazzmusik
CULTURE:	Kulturereignisse (regional/überregional)	COUNTRY:	Countrymusik
SCIENCE:	Wissenschaft und Technik	NATION M:	Unterhaltungsprogramme in einer Fremdsprache
VARIED:	Gemischte Programme (Komödien, Feiern etc.)	OLDIES:	Schlageroldies
POP M:	Popmusik	FOLK M:	Volksmusik
ROCK M:	Rockmusik	DOCUMENT:	Dokumentationen und Themenmagazine
EASY M:	Leichte Unterhaltungsmusik		
LIGHT M:	Leichte Musik		
CLASSICS:	Klassische Musik		
OTHER M:	Sonstige Musik		
WEATHER:	Wettermeldungen		
FINANCE:	Finanz-Themen, Wirtschaftsmeldungen etc.		
CHILDREN:	Kindersendungen		



Ändern der Anzeige bei der Wiedergabe eines UKW-Senders

Während der Wiedergabe eines UKW-RDS-Senders können Sie festlegen, ob zunächst der Sendername (PS NAME) oder die Sendefrequenz (FREQ) im Display angezeigt werden soll.

• Weitere Informationen finden Sie unter „Ändern der allgemeinen Einstellungen (PSM)“ auf Seite 26.

1. Drücken Sie die Taste SEL (Auswahl), und halten Sie sie länger als 2 Sekunden gedrückt, bis eine der PSM-Elemente im Display angezeigt wird.
2. Wählen Sie „TU DISP“ (Tunerdisplay) mit Hilfe der Taste $\blacktriangle\blacktriangleright\blacktriangleright$ oder $\blacktriangleright\blacktriangleleft\blacktriangleleft$.
3. Stellen Sie die gewünschte Anzeige (“PS NAME” oder “FREQ”) mit Hilfe des Drehschalters ein.

Hinweis:

Wenn Sie die Taste DISP drücken, können Sie das Display auch ändern, während Sie einen UKW-RDS-Sender hören.

Wenn Sie die Taste mehrfach hintereinander drücken, werden folgende Informationen im oberen Bereich des Displays angezeigt:

→ PS (Sendername) → Sendefrequenz → PTY (Sendungstyp)

* Nach ein paar Sekunden schaltet das Display auf die vorherige Anzeige zurück.

Einstellen des Lautstärkepegels für Verkehrsnachrichten

Sie können den Lautstärkepegel für den Bereitschaftsempfang von Verkehrsnachrichten speichern. Wenn Verkehrsnachrichten gesendet werden, werden sie automatisch in der gespeicherten Lautstärke wiedergegeben.

• Weitere Informationen finden Sie auch unter „Ändern der allgemeinen Einstellungen (PSM)“ auf Seite 26.

1. Drücken Sie die Taste SEL (Auswahl), und halten Sie sie länger als 2 Sekunden gedrückt, bis eine der PSM-Elemente im Display angezeigt wird.
2. Wählen Sie „TA VOL“ (Lautstärke) mit Hilfe der Taste $\blacktriangle\blacktriangleright\blacktriangleright$ oder $\blacktriangleright\blacktriangleleft\blacktriangleleft$.
3. Stellen Sie die gewünschte Lautstärke mit Hilfe des Drehschalters ein.

Automatische Uhreinstellung

Bei Auslieferung ab Werk ist die Uhr, die in dieses Gerät integriert ist, so eingestellt, daß sie die Uhrzeit automatisch unter Verwendung der im RDS-Signal enthaltenen Uhrzeitdaten korrigiert.

Wenn Sie die automatische Uhreinstellung nicht wünschen, befolgen Sie das nachstehende Verfahren.

• Weitere Informationen finden Sie unter „Ändern der allgemeinen Einstellungen (PSM)“ auf Seite 26.

1. Drücken Sie die Taste SEL (Auswahl), und halten Sie sie länger als 2 Sekunden gedrückt, bis eine der PSM-Elemente im Display angezeigt wird.
2. Wählen Sie „AUTO ADJ“ (Anpassung) mit Hilfe der Taste $\blacktriangle\blacktriangleright\blacktriangleright$ oder $\blacktriangleright\blacktriangleleft\blacktriangleleft$.
3. Wählen Sie „OFF“, indem Sie den Drehregler entgegen dem Uhrzeigersinn drehen. Die automatische Uhreinstellung ist jetzt deaktiviert.

So aktivieren Sie die Uhreinstellung, Wiederholen Sie dasselbe Verfahren, und wählen Sie in Schritt 3 „ON“, indem Sie den Drehregler im Uhrzeigersinn drehen.

Hinweis:

Es dauert in etwa 2 Minuten, die Uhrzeit mit Hilfe der Uhrzeitdaten einzustellen. Es ist erforderlich, einen entsprechenden RDS-Sender mindestens 2 Minuten lang kontinuierlich wiederzugeben. Anderenfalls wird die Uhrzeit nicht korrigiert.



Hören einer Kassette

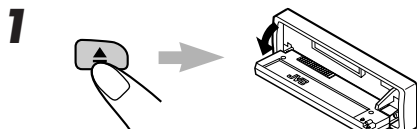
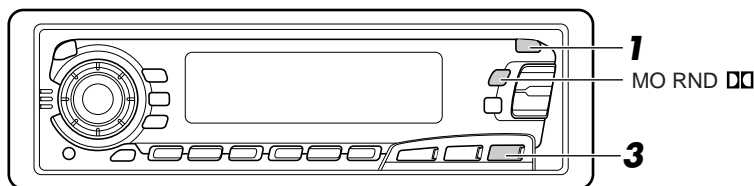

Das Bedienteil abklappen.

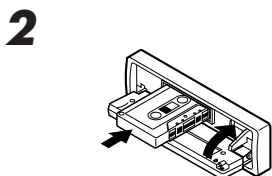

1. Legen Sie eine Kassette in das Kassettenfach ein.

Das Gerät schaltet ein und die Kassette wird automatisch abgespielt.

2. Das Bedienteil wieder von Hand nach oben klappen.

- Wird das Ende einer Kassettenseite während des Abspielens erreicht, beginnt automatisch das Abspielen der anderen Kassettenseite. (Autoreverse)

Hinweis zum Ein-Tastendruck-Betrieb:

Wenn eine Kassette bereits im Kassettenfach eingelegt ist, wird durch Drücken der Taste TAPE ◀▶ (Kassette) das Gerät eingeschaltet und automatisch abgespielt.



Die Kassettenabspielrichtung wählen.

Jedes Mal, wenn Sie diese Taste drücken, wird die jeweilige Abspielrichtung gewechselt — vorwärts (FWD PLAY) und rückwärts (REV PLAY).

So geben Sie Cassetten wieder, die mit dem Dolby B-Rauschunterdrückungssystem aufgezeichnet wurden

Die Taste MO RND □□ drücken, um das Dolby B NR* wie oben in Schritt 2 erforderlich einzustellen. Die Anzeige □□ schaltet sich ein, und „DOLBY B“ wird einige Sekunden lang im Display angezeigt. Um die Dolby-B-Rauschunterdrückung zu deaktivieren, brauchen Sie lediglich dieselbe Taste erneut zu drücken.

* Dolby Rauschunterdrückung hergestellt unter Lizenz von Dolby Laboratories Licensing Corporation.

DOLBY und das Doppel-D-Symbol □□ sind Warenzeichen der Dolby Laboratories Licensing Corporation.



Zum Beenden des Abspielens und Auswerfen der Kassette

▲ drücken.

Die Kassettenwiedergabe wird gestoppt, die Blende wird geöffnet, und anschließend wird die Kassette automatisch aus dem Kassettenfach ausgeworfen.

Bei Umschaltung auf die Signalquelle UKW, MW/LW, CD-Wechsler oder sonstige angeschlossene Komponente wird gleichfalls die Kassettenwiedergabe gestoppt (ohne Kassettenauswurf).

• Sie können die Kassette auch durch Ausschalten des Geräts auswerfen lassen.

Zum schnellen Vorwärts- und Rückwärtsspulen einer Kassette



- **▶▶▶** länger als 1 Sekunde zum schnellen Vorwärtsspulen der Kassette drücken. Ist das Ende der Kassette erreicht, wird die Abspielrichtung gewechselt und das Abspielen beginnt auf der anderen Seite.
- **◀◀◀** länger als 1 Sekunde zum Rückspulen der Kassette drücken. Ist das Ende der Kassette erreicht, wird die gleiche Seite wieder abgespielt.

Zum Beenden des schnellen Vorwärts- und Rückspulens an beliebiger Stelle auf der Kassette TAPE ◀▶ (Kassette) drücken.

Die Kassette wird ab dieser Stelle wieder abgespielt.

Unterdrücken des Kassettenauswurfs

Sie können den Kassettenauswurf unterdrücken und eine Kassette im Kassettenfach „sperren“. TAPE ◀▶ (Kassette) und **⏻/ATT** länger als 2 Sekunden drücken und halten. „NO EJECT“ blinkt auf der Anzeige für ungefähr 5 Sekunden auf und die Kassette ist „gesperrt“.

Zum Widerrufen der Auswurfunterdrückung und zum „Entriegeln“ der Kassette TAPE ◀▶ (Kassette) und **⏻/ATT** nochmals länger als 2 Sekunden drücken und halten. „EJECT OK“ blinkt nochmals 5 Sekunden lang auf und diesmal ist die Kassette „entriegelt“.



Suchen eines Titelanfangs

Multi-Musik-Suchdurchlauf ermöglicht Ihnen die automatische Wiedergabe ab dem Anfang eines bestimmten Titels. Sie können bis zu 9 Titel bestimmen, und zwar vor oder nach dem derzeitigen Titel.

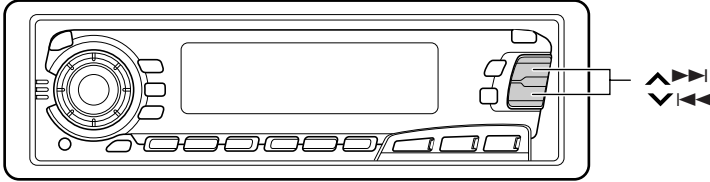

DEUTSCH

Während des Abspielens

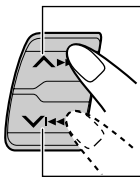

Zum Finden eines Titels nach dem derzeitigen Titel auf der Kassette

Zum Finden eines Titels vor dem derzeitigen Titel auf der Kassette

Festlegen, wieviele Titel vor oder nach dem derzeitigen Titel der gewünschte Titel ist.

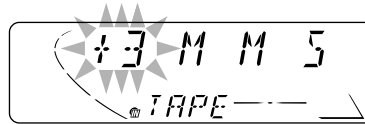

Jedes Mal wenn Sie einen Titel einstellen, ändert sich die Zahl bis zu ± 9 .

Wurde der Anfang eines bestimmten Titels gefunden, beginnt das Abspielen automatisch.

Hinweise:

- *Beim Suchen eines bestimmten Titels:*
 - Wurde die Kassette an den Anfang zurückgespult, beginnt das Abspielen am Anfang dieser Seite.
 - Wurde die Kassette schnell vorwärts bis ans Ende gespult, wird die Abspielrichtung gewechselt und das Abspielen beginnt am Anfang der anderen Seite.
- *In den folgenden Fällen kann es zu einer fehlerhaften Funktion des Multi-Musik-Suchdurchlaufs kommen:*
 - Titel auf den Kassetten haben lange Pianissimo-Passagen (sehr leise Teile) oder nicht bespielte Abschnitte zwischen den Titeln.
 - Kassetten mit kurzen nicht bespielten Abschnitten.
 - Kassetten mit hohen Störpegeln oder Brummen zwischen den Titeln.
 - Die Dolby-Rauschunterdrückungseinstellung ist ungeeignet. Wenn z.B. auf Dolby B geschaltet ist, die Kassette jedoch ohne Dolby-Rauschunterdrückung bespielt wurde.



Weitere Kassetten-Komfortfunktionen

Überspringen von unbespielten Bandabschnitten

Das Band wird bei Erfassen eines längeren unbespielten Abschnittes automatisch weitergespult (Blank Skip-Modus).

Bei aktiviertem Blank Skip-Modus wird das Band automatisch vorgespult, sobald ein unbespielter Abschnitt von mehr als 15 Sekunden Dauer erfaßt wird. Die Wiedergabe wird beim nächsten Titel automatisch fortgesetzt.

- Weitere Informationen finden unter „Ändern der allgemeinen Einstellungen (PSM)“ auf Seite 26.

1. Drücken Sie die Taste SEL (Auswahl), und halten Sie sie länger als 2 Sekunden gedrückt, bis eine der PSM-Elemente im Display angezeigt wird.
2. Wählen Sie „B.SKIP“ mit Hilfe der Taste $\blacktriangle\blacktriangleright\blacktriangleright$ oder $\blacktriangleleft\blacktriangleleft$.
3. Wählen Sie den gewünschten Modus mit Hilfe des Drehreglers.

Das Überspringen von Leerstellen wird abwechselnd ein- und ausgeschaltet.

Hinweis:

Wird beim Vorwärtsspulen das Bandende erreicht, wird die Bandlaufrichtung automatisch gewechselt.

Einzeltitelwiederholung

Der vorliegende Titel kann wiederholt abgespielt werden (Wiedergabe-Wiederholung).



Bei Abspielen einer Kassette die Taste RPT (Wiederholung) kurz drücken, um den Wiederholungs-Modus ein- oder auszuschalten.



Diese Anzeige leuchtet bei aktiviertem Wiederholungs-Modus.

Hinweise:

In den folgenden Fällen kann es zu einer Beeinträchtigung von Blank Skip- und Wiederholungs-Modus kommen:

- Titel auf den Kassetten haben lange Pianissimo-Passagen (sehr leise Teile) oder nicht bespielte Abschnitte zwischen den Titeln.
- Kassetten mit kurzen nicht bespielten Abschnitten.
- Kassetten mit hohen Störpegeln oder Brummen zwischen den Titeln.
- Die Dolby-Rauschunterdrückungseinstellung ist ungeeignet. Wenn z.B. auf Dolby B geschaltet ist, die Kassette jedoch ohne Dolby-Rauschunterdrückung bespielt wurde.

Klang-Einstellschritte

Sie können das Klangbild wie gewünscht einstellen.

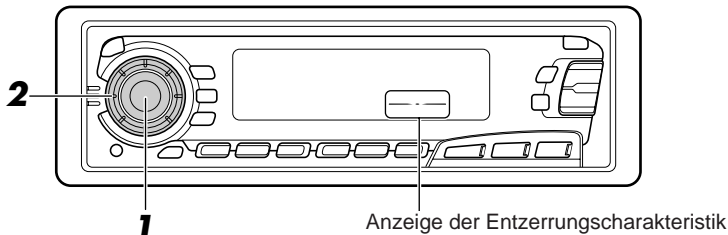

1 Die einzustellende Position wählen.



Anzeige	Zu tun:	Bereich
BAS (Baß)	Einstellen der Tiefen	-06 (min.) — +06 (max.)
TRE (Treble)	Einstellen der Höhen	-06 (min.) — +06 (max.)
FAD (Ausblender)*	Einstellen des vorderen und hinteren Lautsprecherenausgleichs	R06 (nur hinten) — F06 (nur vorne)
BAL (Ausgleich)	Einstellen des linken und rechten Lautsprecherenausgleichs	L06 (nur links) — R06 (nur rechts)
LOUD (Lautstärkekontur)	Tiefe und hohe Frequenzen werden betont, um bei niedriger Lautstärke ein ausgeglicheneres Klangbild zu erzielen.	LOUD ON (ein) — LOUD OFF (aus)
VOL (Lautstärke)	Einstellen der Lautstärke	00 (min.) — 50 (max.)

Hinweis:

* Wenn Sie eine Anlage mit zwei Lautsprechern verwenden, setzen Sie den Ausblender auf „00“.

2 Lautstärkekontur einstellen.



Die Entzerrungscharakteristik ändert sich, wenn Sie die Baß- oder Höheneinstellung ändern.

Hinweis:

Normalerweise dient der Drehknopf zur Lautstärkeregelung. Sie müssen daher nicht „VOL (Lautstärke)“ wählen, um die Lautstärke einzustellen.



Verwenden des Klangregelungsspeichers (SCM)

Sie können für alle Wiedergabesignalquellen eine vorgegebene Klangeinstellung auswählen und speichern. (**Erweiterte SCM-Funktion**)

Auswählen und Speichern der Klangmodi

Sobald Sie einen Klangmodus ausgewählt haben, wird er im Speicher gesichert und immer wieder abgerufen, wenn Sie dieselbe Signalquelle auswählen. Ein Klangmodus kann für alle folgenden Signalquellen gespeichert werden: FM1, FM2, FM3, AM, Cassette und externe Komponenten.

- Wenn Sie nicht möchten, daß ein separater Klangmodus für jede einzelne Wiedergabesignalquelle gespeichert wird, sondern statt dessen derselbe Klangmodus für alle Signalquellen verwenden wird, finden Sie hierzu weitere Informationen auf Seite 28 unter „Deaktivieren der erweiterten SCM-Funktion“.

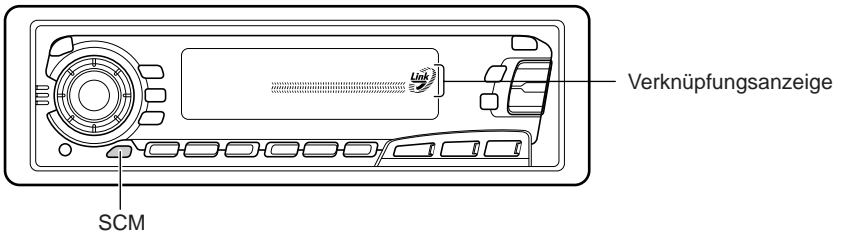

Wählen Sie den gewünschten Klangmodus.

Wenn Sie diese Taste mehrfach hintereinander drücken, ändert sich der Klangmodus wie folgt:



- Wenn die Verknüpfungsanzeige im Display leuchtet („SCM LINK“ ist auf „LINK ON“ gesetzt — siehe Seite 28), kann der ausgewählte Klangmodus für die aktuelle Signalquelle gespeichert werden, und die Klangeinstellung bezieht sich nur auf die ausgewählte Signalquelle.
- Wenn die Verknüpfungsanzeige im Display **NICHT** leuchtet („SCM LINK“ ist auf „LINK OFF“ gesetzt), wird der ausgewählte Klangmodus für jede Signalquelle aktiviert.

Anzeige	Für:	Voreingestellte Werte		
		Baß	Treble	Lautstärkekontur
SCM OFF	(lineares Signal)	00	00	Ein
BEAT	Rock- oder Disko-Musik	+02	00	Ein
SOFT	Ruhige Hintergrundmusik	+01	-03	Aus
POP	Leichte Musik	+04	+01	Aus

Abrufen der Klangmodi

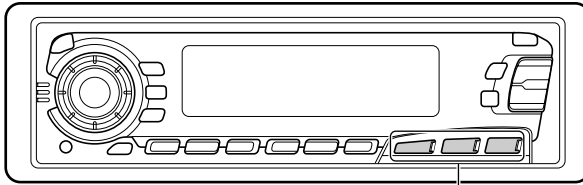

Signalquellentasten

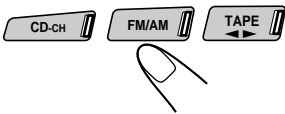

Wählen Sie die Signalquelle aus, während die Verknüpfungsanzeige im Display leuchtet.

Die Verknüpfungsanzeige beginnt zu blinken, und der Klangmodus, der für die ausgewählte Signalquelle im Speicher gesichert wurde, wird abgerufen.

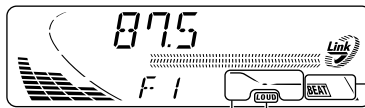

Klangmodusanzeige

Die Entzerrungscharakteristik des ausgewählten Klangmodus wird angezeigt.

Anzeige LOUD (Lautstärkekontur)

Hinweise:

- Sie können die vorgegebenen Klangbetriebsarten nach Ihren Wünschen ändern und im Speicher sichern.
Wenn Sie eigene Klangeinstellungen ändern und speichern wollen, finden Sie hierzu weitere Informationen unter „Speichern Ihrer eigenen Klangeinstellungen“ auf Seite 24.
- Auf Seite 21 wird beschrieben, wie Sie die Baß- und Höhenverstärkung anpassen oder die Loudness-Funktion ein- oder ausschalten können. (Die Einstellungen werden deaktiviert, wenn eine andere Signalquelle ausgewählt wird.)



Speichern Ihrer eigenen Klangeinstellungen

Sie können die Klangbetriebsarten (BEAT, SOFT, POP: siehe Seite 22) nach Wunsch einstellen und ihre eigenen Einstellungen speichern.

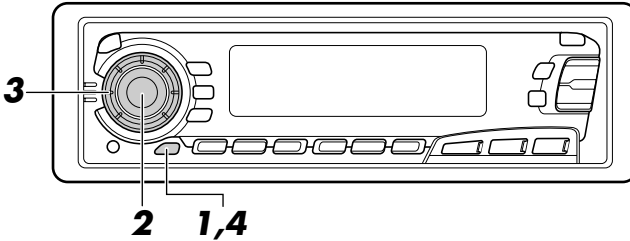

1



Rufen Sie die Klangbetriebsart, die Sie einstellen möchten, auf.

Siehe Seite 22 für Einzelheiten.

2



„BAS (Baß)“, „TRE (Treble)“ oder „LOUD (Lautstärkekontur)“ anwählen.

**Innerhalb
5 Sekunden**

3

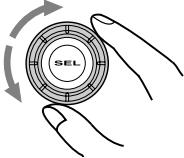

Stellen Sie die Höhen- und Tiefenregulierung ein oder stellen Sie die Lautstärke-Funktion ON/OFF.

Siehe Seite 21 für Einzelheiten.

4



Drücken Sie die Taste SCM (Klangmodusspeicher) und halten Sie diese Taste gedrückt, bis der von Ihnen ausgewählte Klangmodus auf dem Display erscheint.

Ihre Einstellung ist gespeichert.

5

Das gleiche Verfahren zum Speichern der anderen Einstellungen wiederholen.

Zum Zurückstellen auf die Werkseinstellung

Das gleiche Verfahren wiederholen und die voreingestellten Werte, die in der Tabelle auf Seite 22 aufgeführt werden, wieder zuordnen.

Stellen der Uhr

Die Uhr kann so eingestellt werden, daß entweder das 24-Stunden- oder das 12-Stunden-System angezeigt wird.

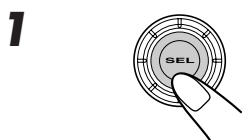
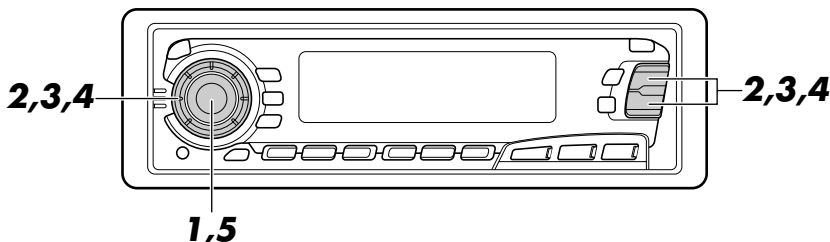

Drücken Sie die Taste SEL (Auswahl), und halten Sie sie länger als 2 Sekunden gedrückt, bis eine der PSM-Elemente im Display angezeigt wird.

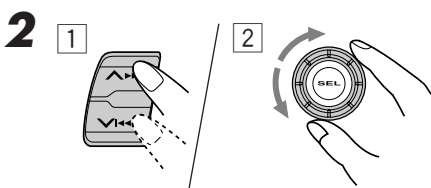

Stellen Sie die Stunden ein.

- 1 Wählen Sie „CLOCK H“ (Stunden), sofern diese Option im Display noch nicht angezeigt wird.
- 2 Stellen Sie die Stunden ein.

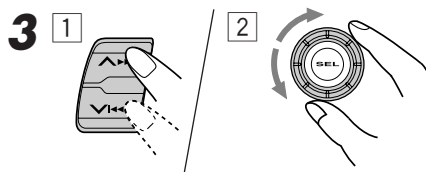

Stellen Sie die Minuten ein.

- 1 Wählen Sie „CLOCK M“ (Minuten).
- 2 Stellen Sie die Minuten ein.

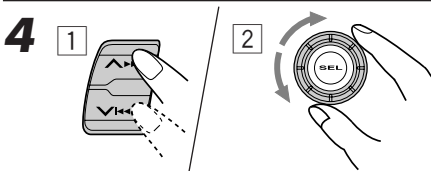

Stellen Sie das Zeitanzeigesystem ein.

- 1 Wählen Sie „24H/12H“.
- 2 Wählen Sie „24H“ oder „12H“ ein.

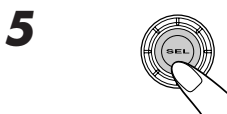

Beenden Sie die Einstellung.

So zeigen Sie die aktuelle Uhrzeit an, während das Gerät ausgeschaltet ist:

Drücken Sie die Taste DISP.

Die Stromversorgung wird eingeschaltet, und die Uhrzeit wird 5 Sekunden lang angezeigt. Anschließend wird die Stromversorgung wieder ausgeschaltet.

Ändern der allgemeinen Einstellungen (PSM)

Sie können die auf der folgenden Seite aufgelisteten Elemente ändern, indem Sie den Präferenzeinstellungsmodus (PSM) verwenden.

Grundverfahren

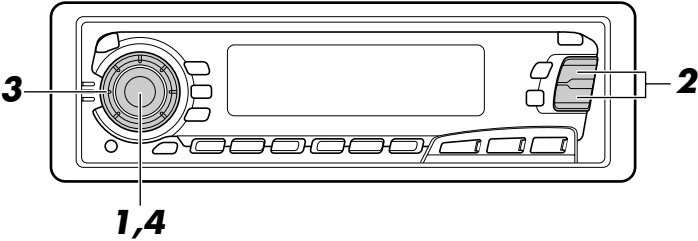

1



Drücken Sie die Taste SEL (Auswahl), und halten Sie sie länger als 2 Sekunden gedrückt, bis eine der PSM-Elemente im Display angezeigt wird.

2

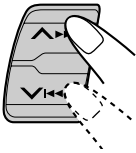

Wählen Sie das PSM-Element, das Sie einstellen möchten. (Siehe Seite 27.)

3

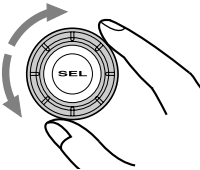



Wählen oder stellen Sie das weiter oben gewählte PSM-Element.

4

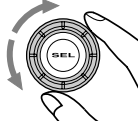

Beenden Sie die Einstellung.

1 	2  Wählen.	3  Einstellen.		Einstellung ab Werk	Sehe Seite
CLOCK H	Stundeneinstellung	Zurück	Vor	0:00	25
CLOCK M	Minuteneinstellung	Zurück	Vor		
SCM LINK	Verknüpfung mit dem Klangmodusspeicher	LINK OFF	LINK ON	LINK ON	28
24H/12H	24/12-Std.-Einstellung	12H	24H	24H	25
AUTO ADJ	Automatische Uhrzeiteinstellung	OFF	ON	ON	16
CLOCK	Anzeige der Uhrzeit	OFF	ON	ON	28
TU DISP	Anzeigemodus	FREQ	PS NAME	PS NAME	16
PTY STBY	PTY-Bereitschaft	29 Programmsparten (Siehe Seite 15.)		NEWS	12
PTY SRCH	PTY-Suchlauf			(Siehe Seite 12.)	12
TA VOL	Verkehrsfunkmeldungs-Lautstärke	VOL (00-50)		VOL 20	16
P-SEARCH	Sendungssuchlauf	OFF	ON	OFF	15
DAB AF*	Empfang von Alternativfrequenzen	AF OFF	AF ON	AF ON	41
LEVEL	Pegelanzeige	AUDIO 1 ↔ AUDIO 2 ↻ OFF ↻		AUTO	29
TEL	Tonstummenschaltung für Mobiltelefon	OFF ↔ MUTING 1 ↻ MUTING 2 ↻		OFF	29
B.SKIP	Blank Skip-Modus	OFF	ON	OFF	20
LINE IN**	Externe Komponente	CHANGER	LINE IN	CHANGER	30

* Wird nur bei angeschlossenem DAB-Tuner angezeigt.

** Wird nur dann angezeigt, wenn eine der folgenden Signalquellen ausgewählt ist — FM, AM und Cassette.

- Drücken Sie die Taste SEL (Auswahl), nachdem Sie die Einstellung vorgenommen haben.

Deaktivieren der erweiterten SCM-Funktion

Sie können die erweiterte SCM-Funktion (Sound Control Memory-Funktion) deaktivieren und die Verknüpfung zwischen den Klangmodi und Wiedergabesignalquellen aufheben. Nach der Auslieferung ab Werk kann für alle Signalquellen ein separater Klangmodus gespeichert werden. Sie können die Klangmodi ändern, indem Sie einfach die Signalquellen ändern.

- LINK ON: erweiterte SCM-Funktion (unterschiedliche Klangmodi für verschiedene Klangquellen)
 - LINK OFF: konventionelle SCM-Funktion (ein Klangmodus für alle Signalquellen)
1. Drücken Sie die Taste SEL (Auswahl), und halten Sie sie länger als 2 Sekunden gedrückt, bis eine der PSM-Elemente im Display angezeigt wird.
 2. Wählen Sie „SCM LINK“ mit Hilfe von $\blacktriangle\blacktriangleright$ oder $\blacktriangleright\blacktriangleleft$.
 3. Wählen Sie den gewünschten Modus mit Hilfe des Drehreglers.
Der SCM LINK-Modus ändert sich folgendermaßen:

LINK ON \longleftrightarrow LINK OFF

Wählen der Uhrzeit

Sie haben die Möglichkeit, entweder die Uhrzeit oder die Signalquelle im unteren Teil des Displays anzuzeigen. Bei Auslieferung ab Werk ist das Gerät so konfiguriert, daß die Uhrzeit angezeigt wird.

- ON: Uhrzeit
 - OFF: Signalquelle (oder Frequenzband)
1. Drücken Sie die Taste SEL (Auswahl), und halten Sie sie länger als 2 Sekunden gedrückt, bis eine der PSM-Elemente im Display angezeigt wird.
 2. Wählen Sie „CLOCK“ mit Hilfe der Taste $\blacktriangle\blacktriangleright$ oder $\blacktriangleright\blacktriangleleft$.
 3. Wählen Sie den gewünschten Modus mit Hilfe des Drehreglers.
Die Anzeige der Uhrzeit kann ein- und ausgeschaltet werden.

ON \longleftrightarrow OFF

So rufen Sie andere Informationen während der Wiedergabe ab

Drücken Sie die Taste DISP (Display). Wenn Sie diese Taste mehrfach hintereinander drücken, werden die jeweils anderen Angaben (entweder die Uhrzeit oder die Signalquelle) im unteren Teil des Display einen Augenblick lang angezeigt.

Wählen der Pegelanzeige

Sie können wählen, welche Pegelanzeige Sie haben möchten. Werkseitig wird die Einstellung „AUDIO 2“ ausgewählt.

- AUDIO 1: Der Audiopegel und die Entzerrungscharakteristik werden angezeigt.
 - AUDIO 2: Die Einstellung „AUDIO 1“ und die Displaybeleuchtung werden abwechselnd ausgewählt.
 - OFF: Der Audiopegel und die Entzerrungscharakteristik werden gelöscht.
1. Drücken Sie die Taste SEL (Auswahl), und halten Sie sie länger als 2 Sekunden gedrückt, bis eine der PSM-Elemente im Display angezeigt wird.
 2. Wählen Sie „LEVEL“ mit den Tasten $\blacktriangle\blacktriangleright$ oder $\blacktriangleright\blacktriangleleft$.
 3. Wählen Sie den gewünschten Modus mit Hilfe des Drehreglers.
Die Einstellung der Pegelanzeige ändert sich zyklisch wie folgt:

\rightarrow AUDIO 1 \longleftrightarrow AUDIO 2 \longleftrightarrow OFF \leftarrow

Wählen der Telefonstummuschaltung

Dieser Modus wird verwendet, wenn ein Funktelefon angeschlossen ist. Wählen Sie in Abhängigkeit vom verwendeten Telefonsystem entweder die Einstellung „MUTING 1“ oder „MUTING 2“. Wählen Sie die Einstellung, bei der die Lautstärke des Geräts stummgeschaltet wird. Bei Auslieferung ab Werk ist dieser Modus deaktiviert.

- **MUTING 1:** Wählen Sie diese Einstellung, wenn damit die Lautstärke stummgeschaltet werden kann.
 - **MUTING 2:** Wählen Sie diese Einstellung, wenn damit die Lautstärke stummgeschaltet werden kann.
 - **OFF:** Die Telefonstummuschaltung wird deaktiviert.
1. Drücken Sie die Taste SEL (Auswahl), und halten Sie sie länger als 2 Sekunden gedrückt, bis eine der PSM-Elemente im Display angezeigt wird.
 2. Wählen Sie „TEL“ (Telefon) mit den Tasten **▲▶▶▶** oder **▼◀◀◀**.
 3. Wählen Sie den gewünschten Modus mit Hilfe des Drehreglers.
Der Telefonstummuschaltungsmodus ändert sich zyklisch wie folgt:



Auswählen der zu verwendenden externen Komponente

Sie können die externe Komponente an die Buchse für den CD-Wechsler auf der Geräterückseite mit Hilfe des Eingangsadapters KS-U57 (der nicht zum Lieferumfang gehört) anschließen.

Um die externe Komponente als Wiedergabesignalquelle für dieses Gerät verwenden zu können, müssen Sie auswählen, welche Komponente — CD-Wechsler oder externe Komponente — verwendet werden soll. Bei der Auslieferung ab Werk ist der CD-Wechsler als externe Komponente ausgewählt.

- **LINE IN:** Es wird eine andere externe Komponente als der CD-Wechsler verwendet.
- **CHANGER:** Der CD-Wechsler wird verwendet

1. Um FM, AM oder Cassette als Signalquelle auszuwählen, drücken Sie die Taste FM/AM oder TAPE ◀▶.
2. Drücken Sie die Taste SEL (Auswahl), und halten Sie sie länger als 2 Sekunden gedrückt, um den allgemeinen Einstellungsbetrieb zu aktivieren.
3. Wählen Sie „LINE IN“ mit den Tasten ▲▶▶▶ oder ▼◀◀◀.
4. Wählen Sie den gewünschten Modus mit Hilfe des Drehreglers.
Es werden die folgenden externen Komponenten abwechselnd ausgewählt:

LINE IN ←→ **CHANGER**

Hinweis:

Im Einbau / Anschlußanleitung (separater Band) finden Sie Informationen, wie der Eingangsadapter KS-U57 und die externe Komponente angeschlossen werden.

Abnehmen des Bedienteils

Sie können das Bedienteil beim Verlassen des Autos abnehmen. Beim Abnehmen oder Anbringen des Bedienteils vorsichtig vorgehen, damit die Steckerkontakte auf der Rückseite des Bedienteils und der Halterung nicht beschädigt werden.

Zum Abnehmen des Bedienteils

Vor dem Abnehmen des Bedienteils sicherstellen, daß das Gerät ausgeschaltet ist.

1 Das Bedienteil entriegeln.

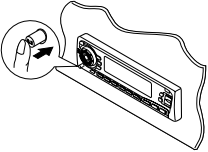

2 Das Bedienteil anheben und abrehen.

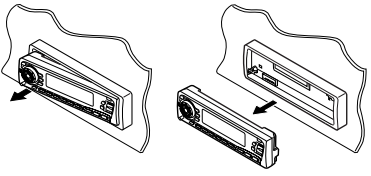

3 Das abgenommene Bedienteil in dem dafür vorgesehenen Etui aufbewahren.

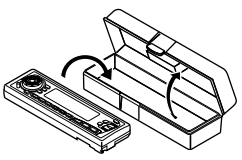

Zum Anbringen des Bedienteils

1 Die rechte Seite des Bedienteils in die Nut der Halterung einsetzen.

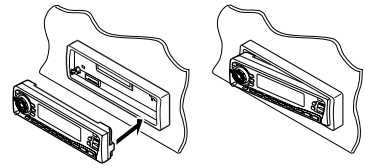

2 Die linke Seite des Bedienteils andrücken, um dieses in der Halterung einzurasten.

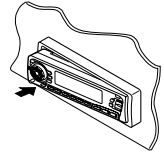

Hinweis zur Reinigung der Stecker:
 Wenn Sie das Bedienteil häufig abnehmen, Können die Steckerkontakte verschmutzen. Reinigen Sie die Steckerkontakte regelmäßig mit einem Wattestäbchen oder Tuch, das mit Alkohol befeuchtet wurde, um dieser Beeinträchtigung vorzubeugen. Seien Sie vorsichtig, damit Sie die Steckerkontakte nicht beschädigen.

Steckerkontakte



CD-WECHSLERBETRIEB

Wir empfehlen Ihnen, einen CD-Wechsler der Serie CH-X zusammen mit diesem Gerät zu verwenden.

Wenn Sie einen anderen automatischen CD-Wechsler besitzen, fragen Sie JVC-Fachhändler für Autostereoanlagen, wie die Anschlüsse durchgeführt werden müssen.

- *Handelt es sich bei Ihrem automatischen CD-Wechsler um einen einen CD-Wechsler der Modellreihe KD-MK, benötigen Sie ein Kabel (KS-U15K) zum Anschließen an dieses Gerät.*

DEUTSCH

Vor dem Betreiben Ihres automatischen CD-Wechslers:

- Siehe auch die Anleitung, die Ihrem CD-Wechsler beiliegt.
- Sind keine CDs im Magazin des CD-Wechslers oder sind die CDs mit der Oberseite nach unten eingelegt, erscheint „NO DISC“ (keine DISC) auf der Anzeige. In diesem Fall das Magazin herausnehmen und die CDs richtig einlegen.
- Erscheint „RESET 1 - RESET 8“ (zurücksetzen 1 – 8) auf der Anzeige, stimmt etwas nicht mit der Verbindung zwischen dem Gerät und dem CD-Wechsler. In diesem Fall die Verbindung überprüfen und das (die) Kabel ggf. fest anschließen und dann die Rücksetztaste des CD-Wechslers drücken.

Abspielen der CDs

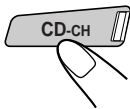
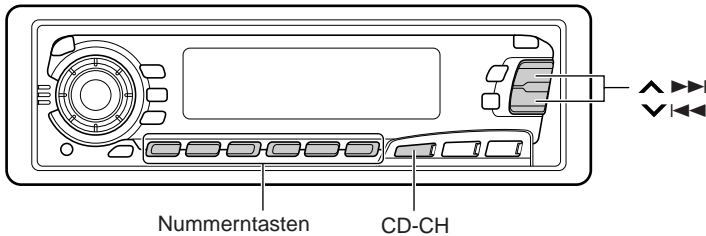

Den automatischen CD-Wechsler wählen.

Das Abspielen beginnt mit dem ersten Titel auf der ersten CD. Alle Titel aller CDs werden abgespielt.

Abgelaufene Spielzeit

Titelnummer



Die CD-Nummer (oder Uhrzeit: Informationen hierzu finden Sie auf Seite 28) wird angezeigt.

Hinweis zum Ein-Tastendruck-Betrieb:

Wenn Sie CD-CH drücken, wird das Gerät automatisch eingeschaltet. Sie brauchen dafür nicht /ATT zu drücken.



Zum schnellen Vor- oder Rücklauf des Titels

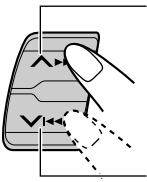

▶▶▶ für einen schnellen Vorlauf des Titels drücken und halten, während eine CD abgespielt wird.

◀◀◀ für einen Rücklauf des Titels drücken und halten, während eine CD abgespielt wird.

Weitergehen zu nächsten oder vorhergehenden Titeln

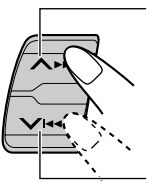

▶▶▶ kurz bei laufender CD drücken, um zum nächsten Titelanfang zu kommen. Mit jedem weiteren Antippen dieser Taste, wird der Anfang der jeweils nächsten Titeln gesucht und abgespielt.

◀◀◀ kurz bei laufender CD drücken, um zum derzeitigen Titelanfang zu kommen. Mit jedem weiteren Antippen dieser Taste, wird der Anfang der jeweils vorhergehenden Titeln gesucht und abgespielt.

Zum direkten Anwählen einer bestimmten CD

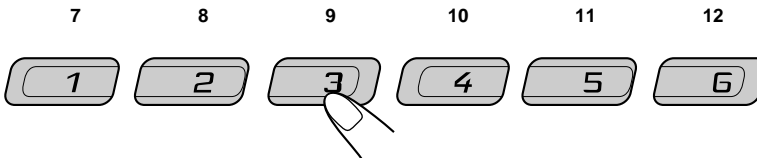

Die Nummerntaste der jeweiligen CD-Nummer drücken, um diese abzuspielen (während der CD-Wechsler-Wiedergabe).

- Zum Wählen einer CD-Nummer von 1 – 6:
Kurz 1 (7) – 6 (12) drücken.
- Zum Wählen einer CD-Nummer von 7 – 12:
1 (7) – 6 (12) länger als 1 Sekunde drücken und halten.

Beispiel: Wird die CD-Nummer 3 gewählt

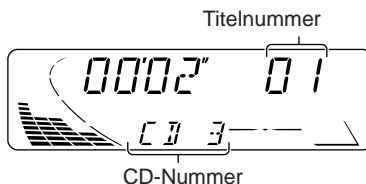



Wählen der CD-Abspielbetriebsarten

Zum Abspielen der Title nach dem Zufallsprinzip

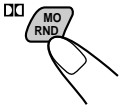

Jedes Mal, wenn Sie MO RND  (Monaural/Zufall/Dolby) bei laufender CD drücken, wechselt die Abspielbetriebsart nach dem Zufallsprinzip wie folgt:



Modus	RND-Anzeige	Zufallswiedergabe
RND1	Leuchtet	Alle Titel der aktuellen CD, dann die Titel der nächsten CD usw.
RND2	Blinkt	Alle Titel aller CDs im Magazin.

Zum wiederholten Abspielen der Titel (Wiederholung)



Jedes Mal, wenn Sie RPT (Wiederholung) bei laufender CD drücken, ändert sich der CD-Wiederholungsmodus wie folgt:



Modus	RPT-Anzeige	Wiedergabe-Wiederholung
RPT1	Leuchtet	Vorliegender (oder aufgerufener) Titel.
RPT2	Blinkt	Alle Titel der vorliegenden (oder aufgerufener) CD.

BETRIEB DER EXTERNEN KOMPONENTE

Sie können die externe Komponente an die Buchse für den CD-Wechsler auf der Geräterückseite mit Hilfe des Eingangsadapters KS-U57 (der nicht zum Lieferumfang gehört) anschließen.

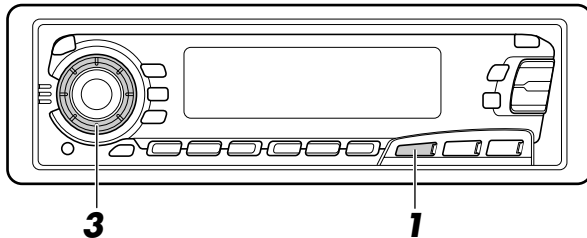

DEUTSCH

Vorbereitungen:

- Im Installations-/Anschlußhandbuch (separater Band) finden Sie Informationen, wie der Eingangsadapter KS-U57 und die externe Komponente angeschlossen werden.
- Bevor Sie die externe Komponente mit Hilfe des nachstehend beschriebenen Verfahrens betreiben, wählen Sie zuvor den richtigen externen Eingang aus. (Weitere Informationen finden Sie auf Seite 30 unter „Auswählen der zu verwendenden externen Komponente“.)

1

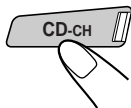

Wählen Sie die externe Komponente.

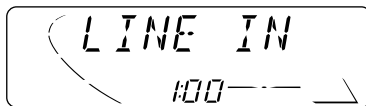

- Wenn „LINE IN“* im Display nicht angezeigt wird, lesen Sie auf Seite 30 nach, und aktivieren Sie den externen Eingang („LINE IN“).

* Wird nur dann angezeigt, wenn eine der folgenden Signalquellen ausgewählt ist — FM, AM und Cassette.

Hinweis zum Ein-Tastendruck-Betrieb:

Wenn Sie CD-CH (CD-Wechsler) drücken, wird das Gerät automatisch eingeschaltet. Sie brauchen dafür nicht /ATT zu drücken.

2

Schalten Sie die angeschlossene Komponente ein, und starten Sie die Wiedergabe der Signalquelle.

3

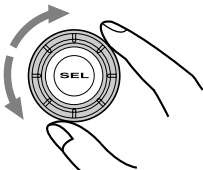

Die Lautstärke einstellen.

Wir empfehlen Ihnen, den DAB-Tuner KT-DB1500 (DAB = Digital Audio Broadcasting/digitaler Rundfunk) zusammen mit diesem Gerät zu verwenden.

Wenn Sie einen anderen DAB-Tuner besitzen, setzen Sie sich mit Ihrem Fachhändler für JVC-Fachhändler für Autostereoanlagen in Verbindung.

- Lesen Sie auch die Bedienungsanleitung des DAB-Tuners.

Was ist das DAB-System?

DAB ist eines der digitalen Rundfunksysteme, die heute angeboten werden. Sie können Übertragungen in CD-Qualität empfangen, ohne daß sie durch Störungen und Signalverzerrungen beeinträchtigt werden. Darüber hinaus können im digitalen Rundfunk auch Text, Bilder und Daten gesendet werden.

Im Gegensatz zum UKW-Rundfunk, bei dem jede Sendung auf einer eigenen Frequenz übertragen wird, werden beim DAB-System mehrere Sendungen („Dienste“ genannt) kombiniert, um ein „Ensemble“ zu bilden.

Wenn Sie einen DAB-Tuner an dieses Gerät angeschlossen haben, können Sie diese DAB-Dienste empfangen.

Einstellen eines Ensembles und eines Dienstes

Ein typisches Ensemble enthält 6 oder mehr Sendungen (Dienste), die gleichzeitig ausgestrahlt werden. Nachdem Sie ein Ensemble eingestellt haben, können Sie den Dienst wählen, den Sie hören möchten.

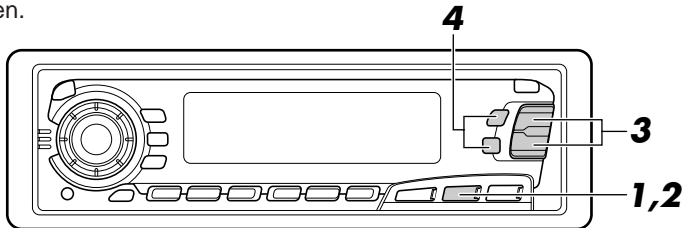

Bevor Sie beginnen...

Drücken Sie die Taste FM/AM/DAB kurz, wenn Sie Kassettendecks, CD-Wechsler oder LINE IN als Tonquelle wählen.

1

DAB

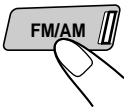

Wählen Sie den DAB-Tuner.

Wenn Sie diese Taste mehrfach hintereinander länger als 1 Sekunde gedrückt halten, werden abwechselnd DAB-Tuner und UKW/MW-Tuner (FM/AM) aktiviert.

DAB ↔ FM/AM

2

DAB

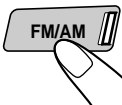

Wählen Sie das DAB-Frequenzband (DAB1, DAB2 oder DAB3).

Sie können DAB1, DAB2 und DAB3 wählen, um ein Ensemble einzustellen.

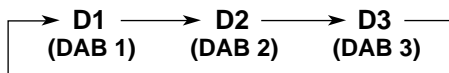

3



So suchen Sie Ensembles auf höheren Frequenzen

So suchen Sie Ensembles auf niedrigeren Frequenzen

Suchen Sie ein Ensemble.

Wenn ein Ensemble empfangen wird, brechen Sie die Suche ab.

4

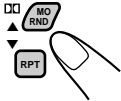

Wählen Sie einen Dienst, den Sie hören möchten.

Wenn Sie die Suche abbrechen wollen, bevor ein Ensemble empfangen wird, drücken Sie erneut die Taste, die Sie zum Start der Suche gedrückt haben.

So ändern Sie die Displayinformationen, während Sie ein Ensemble einstellen

Normalerweise wird der Name des Dienstes im oberen Bereich des Displays angezeigt. Wenn Sie den Ensemblenamen oder dessen Frequenz abrufen wollen, drücken Sie die Taste DISP.

Wenn Sie diese Taste mehrfach hintereinander drücken, werden folgende Informationen einen Augenblick lang im oberen Teil des Displays angezeigt.



So schalten Sie den UKW/MW-Tuner wieder ein

Drücken Sie die Taste FM/AM/DAB, und halten Sie sie erneut länger als 1 Sekunde gedrückt.

So stellen Sie ein bestimmtes Ensemble ein, ohne es zu suchen:

- 1 Halten Sie die Taste FM/AM/DAB länger als 1 Sekunde gedrückt.
- 2 Drücken Sie wiederholt FM/AM/DAB, um das DAB-Frequenzband (DAB1, DAB2 oder DAB3) zu wählen.
- 3 Halten Sie die Taste $\blacktriangle\blacktriangleright\blacktriangleright\blacktriangleright$ oder $\blacktriangledown\blacktriangleleft\blacktriangleleft\blacktriangleleft$ länger als 1 Sekunde gedrückt.
- 4 Drücken Sie wiederholt die Taste $\blacktriangle\blacktriangleright\blacktriangleright\blacktriangleright$ oder $\blacktriangledown\blacktriangleleft\blacktriangleleft\blacktriangleleft$, bis das gewünschte Ensemble eingestellt ist.
 - Wenn Sie die Taste gedrückt halten, ändert sich die Frequenz kontinuierlich, bis Sie die Taste loslassen.

Sichern von DAB-Diensten im Speicher

Sie können maximal 6 DAB-Dienste in jedem DAB-Frequenzband (DAB1, DAB2 und DAB3) manuell speichern.

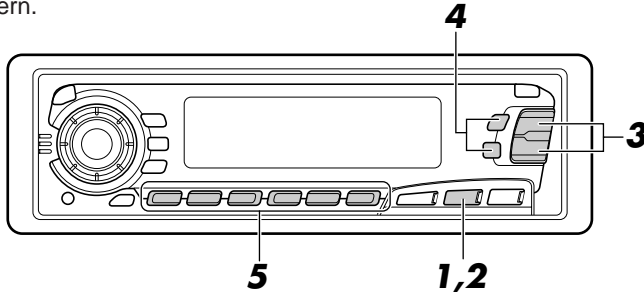

1

DAB

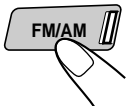

Wählen Sie den DAB-Tuner.

Wenn Sie diese Taste mehrfach hintereinander gedrückt halten, werden abwechselnd DAB-Tuner und UKW/MW-Tuner (FM/AM) aktiviert.

DAB ↔ FM/AM

2

DAB

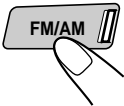

Wählen Sie das DAB-Frequenzband (DAB1, DAB2 oder DAB3).

Wenn Sie diese Taste mehrfach hintereinander drücken, ändert sich das DAB-Frequenzband wie folgt:

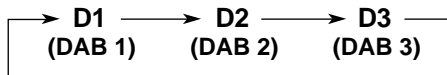

3

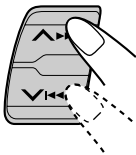

Stellen Sie das gewünschte Ensemble ein.

4

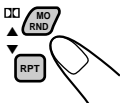

Wählen Sie den gewünschten Dienst des Ensembles.

5

Halten Sie die Zahlentaste (in diesem Beispiel 1) länger als 2 Sekunden gedrückt.



Das Frequenzband/die Speicherplatznummer und „MEMO“ blinken abwechselnd einen Augenblick lang.

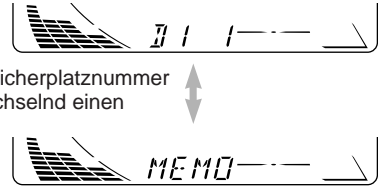

6

Wiederholen Sie das oben beschriebene Verfahren, um weitere DAB-Dienste in anderen Kanälen zu speichern.

Hinweise:

- Ein zuvor gespeicherter DAB-Dienst wird gelöscht, wenn ein neuer DAB-Dienst unter derselben Kanalnummer gespeichert wird.
- DAB-Dienste werden gelöscht, wenn die Stromversorgung der Speichereinheit unterbrochen wird (beispielsweise beim Auswechseln von Batterien). Wenn dieser Fall eintritt, speichern Sie die DAB-Dienste erneut.

Einstellen eines gespeicherten DAB-Dienstes

Sie können einen gespeicherten DAB-Dienst ganz einfach einstellen. Denken Sie daran, daß Sie die Dienste zunächst speichern müssen. Wenn Sie sie noch nicht gespeichert haben, lesen Sie die Informationen auf Seite 38 und 39.

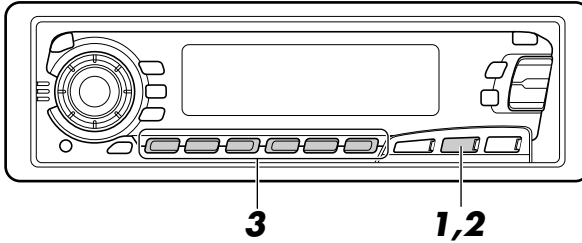

1

DAB

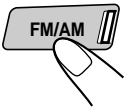

Wählen Sie den DAB-Tuner.

Wenn Sie diese Taste mehrfach hintereinander gedrückt halten, werden abwechselnd DAB-Tuner und UKW/MW-Tuner (FM/AM) aktiviert.

DAB ↔ FM/AM

2

DAB

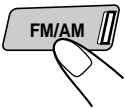

Wählen Sie das DAB-Frequenzband (DAB1, DAB2 oder DAB3).

Wenn Sie diese Taste mehrfach hintereinander drücken, ändert sich das DAB-Frequenzband wie folgt:

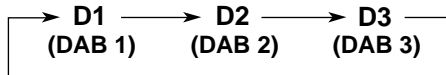

3



Wählen Sie die Nummer (1 – 6), unter der Sie den gewünschten DAB-Dienst gespeichert haben.

Welche weiteren Möglichkeiten bietet DAB?

Automatisches Erfassen identischer Sendungstypen (Empfang von Alternativfrequenzen)

In den folgenden Fällen können Sie denselben Sendungstyp hören:

- **Sie empfangen einen DAB-Dienst**

Wenn Sie in einem Gebiet fahren, in dem Sie einen Dienst nicht empfangen können, stellt dieses Gerät automatisch ein anderes Ensemble oder einen anderen UKW-RDS-Sender ein, der eine identische Sendung ausstrahlt.

- **Sie empfangen einen UKW-RDS-Sender:**

Wenn Sie in einem Bereich fahren, in dem ein DAB-Dienst dieselbe Sendung ausstrahlt wie der UKW-RDS-Sender, wird bei diesem Gerät automatisch der DAB-Dienst eingestellt.

Hinweis:

Wenn der Empfang zwischen DAB und UKW umgeschaltet wird, wird die Lautstärke möglicherweise unangenehm erhöht oder gesenkt. Diese Änderung der Lautstärke liegt an der unterschiedlichen Lautstärkeeinspeisung bei den Sendern, ist aber keine Fehlfunktion dieses Geräts.

So empfangen Sie Alternativfrequenzen

Werkseitig sind alle alternativen Empfangsmöglichkeiten aktiviert.

- 1 Drücken Sie die Taste SEL (Auswahl), und halten Sie sie länger als 2 Sekunden gedrückt, bis eine der PSM-Elemente im Display angezeigt wird.
- 2 Drücken Sie die Taste **▲▶▶|** oder **▼|◀◀**, um „DAB AF“ zu wählen, sofern diese Funktion nicht bereits angezeigt wird.
- 3 Wählen Sie den gewünschten Modus mit Hilfe des Drehreglers.
 - AF ON: Die Sendung wird in den DAB-Diensten und UKW-RDS-Sendern verfolgt — Empfang von Alternativfrequenzen. Die Anzeige AF im Display schaltet sich ein (siehe Seite 9).
 - AF OFF: Der Empfang von Alternativfrequenzen wird deaktiviert.

Hinweis:

Wenn der Empfang von Alternativfrequenzen (für DAB-Dienste) aktiviert ist, wird der Empfang mit Sendernetzverfolgung (RDS-Sender: siehe Seite 9) ebenfalls automatisch aktiviert. Andererseits kann der Empfang mit Sendernetzverfolgung nicht deaktiviert werden, ohne den Empfang von Alternativfrequenzen zu deaktivieren.

- 4 Drücken Sie erneut die Taste SEL (Auswahl), um die Einstellung abzuschließen.

Zum Verlängern der Geräte-Lebensdauer

Dieses Gerät erfordert nur wenig Wartung und Pflege. Sie können jedoch die Lebensdauer des Geräts verlängern, wenn Sie die nachfolgenden Anweisungen befolgen.

Zum Reinigen der Tonköpfe

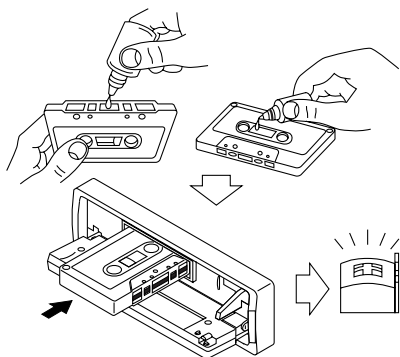

- Die Tonköpfe alle 10 Betriebsstunden mit einer Tonkopf-Reinigungskassette (im Fachhandel erhältlich) reinigen. Wenn die Tonköpfe verschmutzen, merken Sie das an folgenden Symptomen:
 - Dummer Klang.
 - Tonpegel sinkt.
 - Tonaussetzer.
- Keine schmutzigen oder verstaubten Kassetten abspielen.
- Die hochpolierten Tonköpfe nicht mit metallischen oder magnetischen Werkzeugen berühren.

Zum Sauberhalten der Kassetten

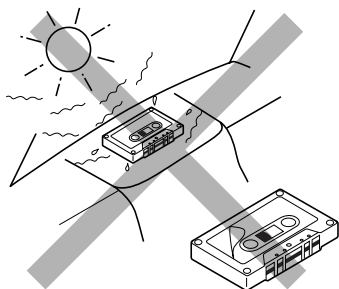

- Die Kassetten immer in ihren Hüllen aufbewahren.
- Die Kassetten nicht an folgenden Orten aufbewahren:
 - im direkten Sonnenlicht
 - bei hoher Luftfeuchtigkeit
 - bei extrem hohen Temperaturen

VORSICHT:

- Kassetten mit abblättrenden Etiketten nicht abspielen, da sie das Gerät beschädigen können.
- Das Kassettenband straffen, um Durchhang zu entfernen, da sich loses Band im Mechanismus verheddern kann.
- Kassetten nicht nach dem Gebrauch im Kassettenschacht lassen, da andernfalls die Bandstraffung nachläßt

Die untere Funktion dient ebenfalls der Verlängerung der Lebensdauer des Geräts.

„Zündschlüssel abgezogen“-Freigabe/„Zündschlüssel steckt“-Abspielen

- Stellen Sie den Motor bei eingelegter Kassette ab, wird das Tonband automatisch vom Tonkopf des Geräts freigegeben.
- Lassen Sie den Motor bei eingelegter Kassette an, beginnt das Abspielen automatisch.

Was wie ein Problem aussieht, muß nicht immer eines sein. Die folgenden Punkte vor einem Anruf bei einer Kundendienststelle überprüfen.

Symptome	Ursachen	Abhilfen
<ul style="list-style-type: none"> • Kassette kann nicht eingelegt werden. 	Sie haben die Kassette falsch herum eingelegt.	Die Kassette mit dem freiliegenden Tonband nach rechts einlegen.
<ul style="list-style-type: none"> • Kassetten werden heiß. 	Das ist keine Fehlfunktion.	_____
<ul style="list-style-type: none"> • Die Tonwiedergabe der Kassette ist sehr niedrig und die Tonqualität hat sich verschlechtert. 	Der Tonkopf ist verschmutzt.	Das Gerät mit einer Tonkopf-Reinigungskassette reinigen.
<ul style="list-style-type: none"> • Die Tonwiedergabe ist manchmal unterbrochen. 	Anschlüsse sind nicht gut.	Die Kabel und Anschlüsse überprüfen.
<ul style="list-style-type: none"> • Die Lautsprecher geben keinen Ton wieder. 	Die Lautstärkenregelung ist ganz zurückgestellt.	Auf optimales Niveau einstellen.
	Anschlüsse sind falsch.	Die Kabel und Anschlüsse überprüfen.
<ul style="list-style-type: none"> • Automatisches Zurückstellen des SSM (Sequentialspeicher für starke Sender) funktioniert nicht. 	Signale sind zu schwach.	Die Sender von Hand speichern.
<ul style="list-style-type: none"> • Störgeräusche beim Radiohören. 	Die Antenne ist nicht fest angeschlossen.	Die Antenne fest anschließen.
<ul style="list-style-type: none"> • „NO DISC“ (keine DISC) erscheint auf der Anzeige. 	Es ist keine CD im Magazine.	CDs ins Magazine legen.
	CDs sind falsch eingelegt.	Sie richtig herum einlegen.
<ul style="list-style-type: none"> • „RESET 8“ (zurücksetzen 8) erscheint auf der Anzeige. 	Das Gerät ist nicht richtig am CD-Wechsler angeschlossen.	Sie richtig herum einlegen. Das Gerät und den CD-Wechsler richtig miteinander verbinden und die Rücksetztaste des CD-Wechslers drücken.
<ul style="list-style-type: none"> • „RESET 1 - RESET 7“ (zurückstellen 1 – 7) erscheint auf der Anzeige. 	_____	Die Rücksetztaste des CD-Wechslers drücken.
<ul style="list-style-type: none"> • Dieses Gerät arbeitet überhaupt nicht. • Der CD-Wechsler arbeitet überhaupt nicht. 	Der eingebaute Mikro-Computer funktioniert aufgrund von Lärm usw. nicht richtig.	Die Tasten SEL und  /ATT mehrere Sekunden lang gleichzeitig gedrückt halten, um das Gerät zurückzustellen. (Die im Speicher gespeicherte Uhreinstellung und die Sendervoreinstellung wird gelöscht.) (Siehe Seite 3.)

TECHNISCHE DATEN

AUDIO-VERSTÄRKERTEIL

Max. Leistungsabgabe:

Vorne: 40 W pro Kanal

Hinten: 40 W pro Kanal

Kontinuierliche Leistungsabgabe (RMS):

Vorne: 16 W pro Kanal an 4 Ω , 40 Hz bis 20 000 Hz bei nicht mehr als 0,8% Gesamtklirrfaktor.

Hinten: 16 W pro Kanal an 4 Ω , 40 Hz bis 20 000 Hz bei nicht mehr als 0,8% Gesamtklirrfaktor.

Last-Impedanz: 4 Ω (4 Ω bis 8 Ω zulässig)

Tonregelbereich:

Baß: ± 10 dB bei 100 Hz

Höhen: ± 10 dB bei 10 kHz

Frequenzgang: 40 Hz bis 20 000 Hz

Signal/Störabstand: 70 dB

Line-Ausgangspegel/Impedanz:

2,0 V pro 20 k Ω Last (250 nWb/m)

TUNER-TEIL

Frequenzbereich:

UKW: 87,5 MHz bis 108,0 MHz

MW/LW: (MW) 522 kHz bis 1 620 kHz

(LW) 144 kHz bis 279 kHz

[UKW-Tuner]

Nutzbare Empfindlichkeit:

11,3 dBf (1,0 μ V/75 Ω)

50 dB Geräuschberuhigung:

16,3 dBf (1,8 μ V/75 Ω)

Ausweichkanalabstimmstärke (400 kHz):

65 dB

Frequenzgang: 40 Hz bis 15 000 Hz

Stereotrennabstand: 30 dB

Einfangsverhältnis: 1,5 dB

[MW-Tuner]

Empfindlichkeit: 20 μ V

Trennschärfe: 35 dB

[LW-Tuner]

Empfindlichkeit: 50 μ V

KASSETTENDECKTEIL

Gleichlaufschwankung: 0,11% (WRMS)

Schnellspulzeit: 100 s (C-60)

Frequenzgang (Dolby Rauschunterdrückung-AUS): 30 Hz bis 16 000 Hz (Normalband)

Signal/Störabstand: (Normalband)

(Dolby Rauschunterdrückung-EIN): 65 dB

(Dolby Rauschunterdrückung-AUS): 56 dB

Stereotrennabstand: 40 dB

ALLGEMEIN

Spannungsversorgung:

Betriebsspannung: DC 14,4 V

(11 V bis 16 V zulässig)

zugelassene Arbeitstemperatur:

0 °C bis +40 °C

Erdungssystem: negative Masse

Abmessungen (b \times h \times t)

Einbaugröße: 182 mm \times 52 mm \times 150 mm

Bedienteilgröße: 188 mm \times 58 mm \times 11 mm

Gewicht: 1,4 kg (ausschließlich Zubehör)

Änderungen der Konstruktion und technischen Daten ohne Vorankündigung möglich.



Having TROUBLE with operation?

Please reset your unit

Refer to page of How to reset your unit

Haben Sie PROBLEME mit dem Betrieb?

Bitte setzen Sie Ihr Gerät zurück

Siehe Seite Zurücksetzen des Geräts

Vous avez des PROBLÈMES de fonctionnement?

Réinitialisez votre appareil

Référez-vous à la page intitulée Comment réinitialiser votre appareil

Hebt u PROBLEMEN met de bediening?

Stel het apparaat terug

Zie de pagina met de paragraaf Het apparaat terugstellen

JVC

VICTOR COMPANY OF JAPAN, LIMITED



EN, GE, FR, NL



0800HISFLEJES

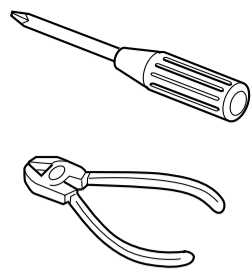

ENGLISH

- This unit is designed to operate on 12 volts DC, NEGATIVE ground electrical systems.

INSTALLATION (IN-DASH MOUNTING)

- The following illustration shows a typical installation. However, you should make adjustments corresponding to your specific car. If you have any questions or require information regarding installation kits, consult your JVC IN-CAR ENTERTAINMENT dealer or a company supplying kits.

DEUTSCH

- Dieses Gerät ist für einen Betrieb in elektrischen Anlagen mit 12 V Gleichstrom und (-) Erdung ausgelegt.

EINBAU (IM ARMATURENBRETT)

- Die folgende Abbildung zeigt einen typischen Einbau. Dennoch müssen Sie entsprechend Ihrem jeweiligen Auto Anpassungen vornehmen. Bei irgendwelchen Fragen oder wenn Sie Informationen hinsichtlich des Einbausatzes brauchen, wenden Sie sich an ihren JVC Autoradiohändler oder ein Unternehmen das diese Einbausätze vertreibt.

FRANÇAIS

- Cet appareil est conçu pour fonctionner sur des sources de courant continu de 12 volts à masse NEGATIVE.

INSTALLATION (MONTAGE DANS LE TABLEAU DE BORD)

- L'illustration suivante est un exemple d'installation typique. Cependant, vous devez faire les ajustements correspondant à votre voiture particulière. Si vous avez des questions ou avez besoin d'information sur des kits d'installation, consulter votre revendeur d'autoradios JVC ou une compagnie d'approvisionnement.

1 Before mounting: Press (Control Panel Release) to detach the control panel if already attached.

- * When shipped from the factory, the control panel is packed in the hard case.

2 Remove the trim plate.

3 Remove the sleeve after disengaging the sleeve locks.

- Stand the unit.

Note: When you stand the unit, be careful not to damage the fuse on the rear.

- Insert the 2 handles between the unit and the sleeve, as illustrated, to disengage the sleeve locks.
- Remove the sleeve.

Note: Be sure to keep the handles for future use after installing the unit.

4 Install the sleeve into the dashboard.

- * After the sleeve is correctly installed into the dashboard, bend the appropriate tabs to hold the sleeve firmly in place, as illustrated.

5 Fix the mounting bolt to the rear of the unit's body and place the rubber cushion over the end of the bolt.

6 Do the required electrical connections.

7 Slide the unit into the sleeve until it is locked.

8 Attach the trim plate so that the projection on the trim plate is fixed to the left side of the unit.

9 Attach the control panel.

1 Vor dem Einbau: Drücken sie (Freigabe der Bedienungsblende), um die Arretierung der Bedienungsblende zu lösen, sofern diese bereits angebracht ist.

- * Bei der Auslieferung ab Werk ist die Bedienungsblende im Etui verpackt.

2 Den Frontrahmen herausnehmen.

3 Die Halterung nach dem Entriegeln der Halterungssperren abnehmen.

- Das Gerät aufstellen.

Hinweis: Beim Aufstellen des Geräts darauf achten, daß die Sicherung auf der Rückseite nicht beschädigt wird.

- Die beiden Griffe zwischen dem Gerät und der Halterung wie abgebildet einstecken und die Halterungssperren entriegeln.
- Die Halterung entfernen.

Hinweis: Sicherstellen, daß die Griffe für künftigen Gebrauch nach dem Einbau des Geräts aufbewahrt werden.

4 Die Halterung im Armaturenbrett einbauen.

- * Nach dem korrekten Einbau der Halterung im Armaturenbrett, die entsprechenden Riegel umknicken, um die Halterung an ihrem Platz zu sichern, siehe Abbildung.

5 Die Befestigungsschraube an der Rückseite des Gerätekörpers befestigen und das Ende der Schraube mit einem Gummipuffer abdecken.

6 Nehmen Sie die erforderlichen elektrischen Anschlüsse vor.

7 Das Gerät in die Halterung schieben, bis es einrastet.

8 Befestigen Sie die Frontrahmen in der Form, daß der Fortsatz der Frontrahmen auf der linken Seite des Geräts befestigt wird.

9 Die Schalttafel anbringen.

1 Avant le montage: Appuyez sur (déblocage du panneau de commande) pour éventuellement détacher le panneau de commande.

- * Lorsque ce panneau de commande sort d'usine, il est rangé dans un étui de transport.

2 Retirer la plaque d'assemblage.

3 Libérer les verrous du manchon et retirer le manchon.

- Poser l'appareil à la verticale.

Remarque: Lorsque vous mettez l'appareil à la verticale, faire attention de ne pas endommager le fusible situé sur le fond.

- Insérer les 2 poignées entre l'appareil et le manchon comme indiqué pour désengager les verrous de manchon.
- Retirer le manchon.

Remarque: S'assurer de garder les poignées pour une utilisation ultérieure, après l'installation de l'appareil.

4 Installer le manchon dans le tableau de bord.

- * Après installation correcte du manchon dans le tableau de bord, plier les bonnes pattes pour maintenir fermement le manchon en place, comme montré.

5 Monter le boulon de montage sur l'arrière du corps de l'appareil puis passer l'amortisseur en caoutchouc sur l'extrémité du boulon.

6 Réalisez les connexions électriques.

7 Faire glisser l'appareil dans le manchon jusqu'à ce qu'il soit verrouillé.

8 Attachez la plaque d'assemblage de façon que la projection de la plaque soit fixée sur le côté gauche de l'appareil.

9 Remonter le panneau de commande.

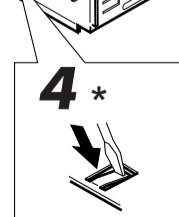
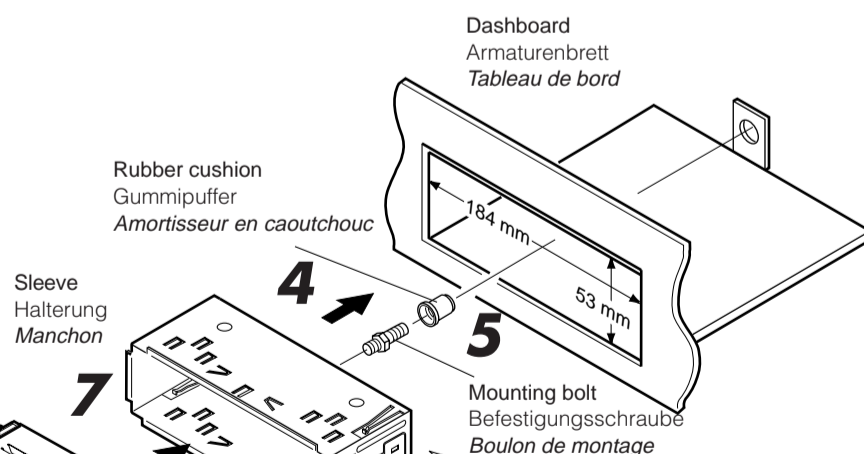
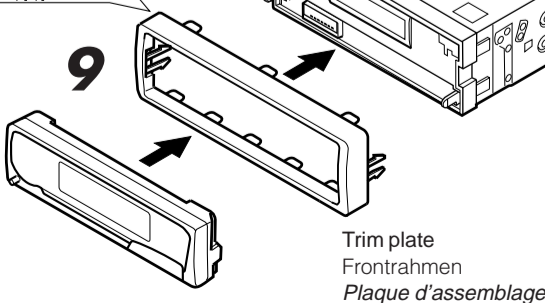
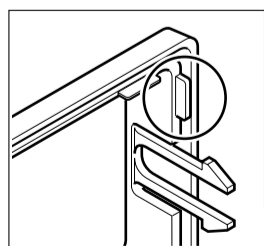
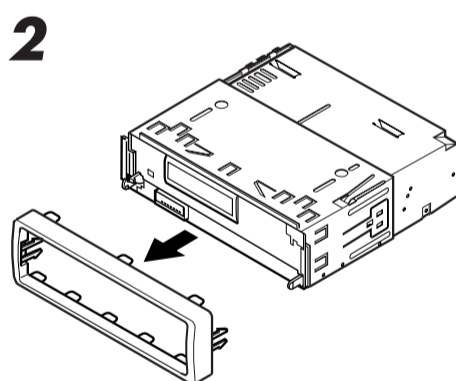
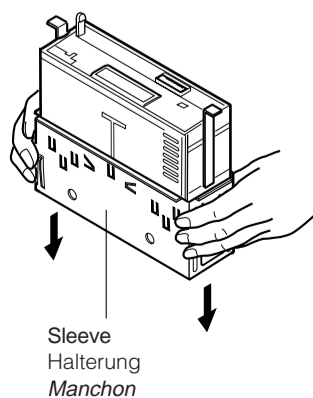
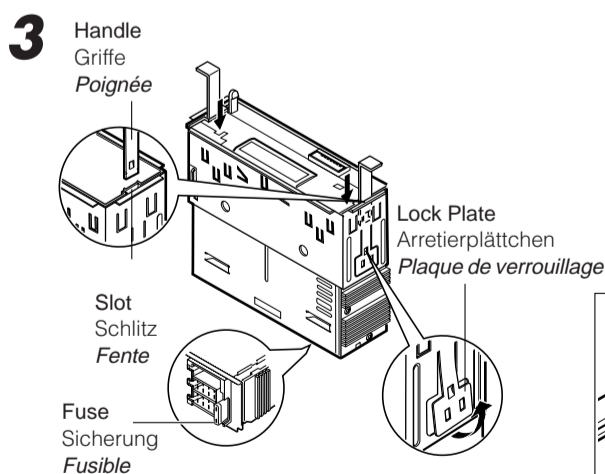
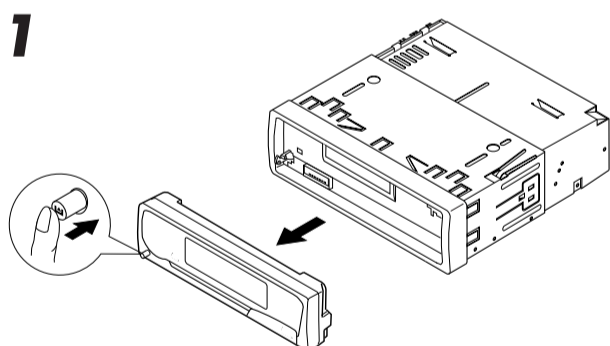

6 See "ELECTRICAL CONNECTIONS."
Siehe „ELEKTRISCHE ANSCHLÜSSE“.
Référez-vous "RACCORDEMENTS
ELECTRIQUES."

- When using the optional stay
- Beim Verwenden der Anker-Option
- Lors de l'utilisation du hauban en option

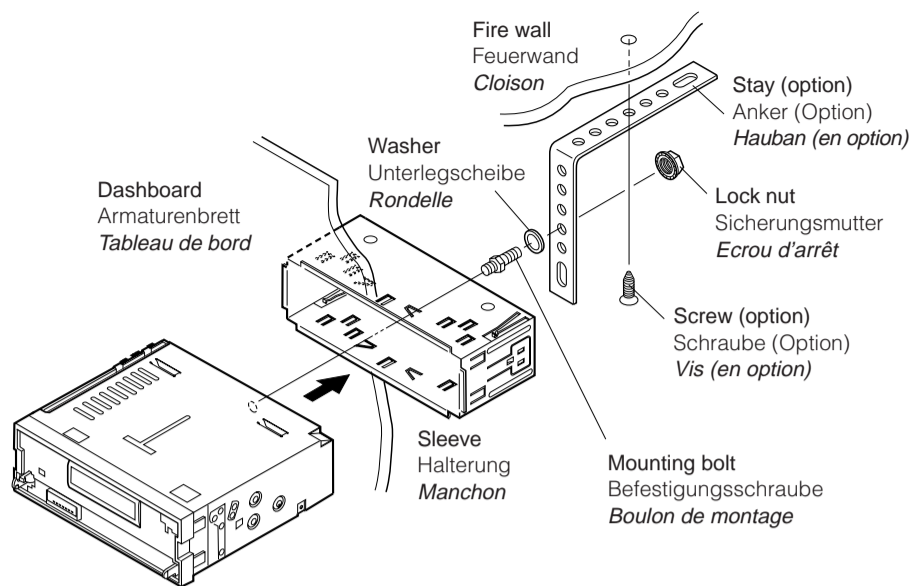

- When installing the unit without using the sleeve
- Beim Einbau des Geräts ohne Halterung
- Lors de l'installation de l'appareil sans utiliser de manchon

In a Toyota for example, first remove the car radio and install the unit in its place.
Zum Beispiel in einem Toyota zuerst das Autoradio ausbauen und dann das Gerät an seinem Platz einbauen.
Par exemple dans une Toyota, retirer d'abord l'autoradio et installer l'appareil à la place.

Flat type screws (M5 x 6 mm)*
Senkkopfschrauben (M5 x 6 mm)*
Vis à tête plate (M5 x 6 mm)*

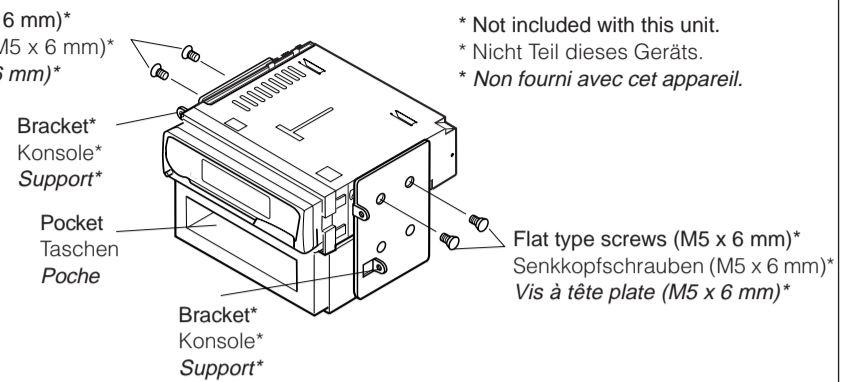

* Not included with this unit.
* Nicht Teil dieses Geräts.
* Non fourni avec cet appareil.

Note: When installing the unit on the mounting bracket, make sure to use the 6 mm-long screws. If longer screws are used, they could damage the unit.

Hinweis: Beim Anbringen des Gerät an der Konsole sicherstellen, daß 6 mm lange Schrauben verwendet werden. Werden längere Schrauben verwendet, können sie das Gerät beschädigen.

Remarque: Lors de l'installation de l'appareil sur le support de montage, s'assurer d'utiliser des vis d'une longueur de 6 mm. Si des vis plus longues sont utilisées, elles peuvent endommager l'appareil.

Removing the unit

- Before removing the unit, release the rear section.

- 1 Remove the control panel.
- 2 Remove the trim plate.
- 3 Insert the 2 handles into the slots, as shown. Then, while gently pulling the handles away from each other, slide out the unit. (Be sure to keep the handles after installing it.)

Ausbau des Geräts

- Vor dem Ausbau des Geräts den hinteren Teil freigeben.

- 1 Die Schalttafel abnehmen.
- 2 Den Frontrahmen abnehmen.
- 3 Die 2 Griffe in die Schlitz wie gezeigt stecken. Dann die Griffe behutsam auseinander ziehen und das Gerät herausziehen. (Die Griffe nach dem Einbau auf jeden Fall aufbewahren.)

Retrait de l'appareil

- Avant de retirer l'appareil, libérer la section arrière.

- 1 Retirer le panneau de commande.
- 2 Retirer la plaque d'assemblage.
- 3 Introduire les deux poignées dans les fentes, comme montré. Puis, tout en tirant doucement les poignées écartées, faire glisser l'appareil pour le sortir. (S'assurer de conserver les poignées après l'installation de l'appareil.)

1

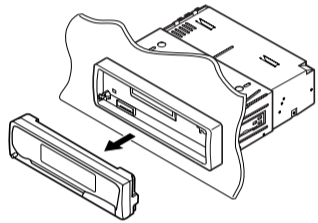

2

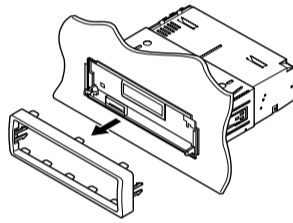

3

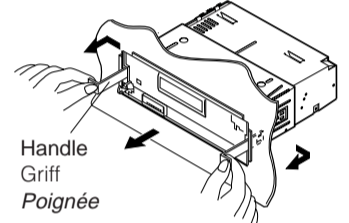

Parts list for installation and connection

The following parts are provided with this unit.
After checking them, please set them correctly.

Hard case/Control Panel
Etui/Schalttafel
Etui de transport/Panneau de command

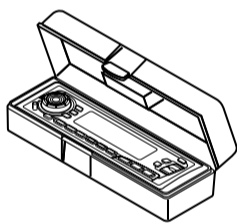

Sleeve
Halterung
Manchon

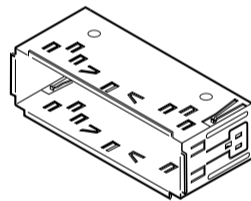

Trim plate
Frontrahmen
Plaque d'assemblage

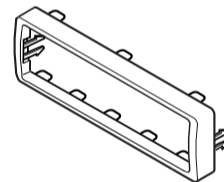

Liste des pièces pour l'installation et raccordement

Les pièces suivantes sont fournies avec cet appareil.
Après vérification, veuillez les placer correctement.

Power cord
Spannungsversorgungskabel
Cordon d'alimentation

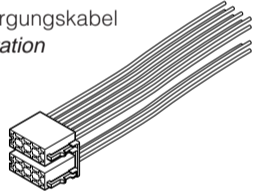

Handles
Griffe
Poignées

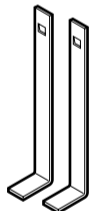

Washer (ø5)
Unterlegscheibe(ø5)
Rondelle (ø5)



Lock nut (M5)
Sicherungsmutter (M5)
Ecrou d'arrêt (M5)



Mounting bolt (M5 x 20 mm)
Befestigungsschrauben (M5 x 20 mm)
Boulon de montage (M5 x 20 mm)



Rubber cushion
Gummipuffer
Amortisseur en caoutchouc



ENGLISH

ELECTRICAL CONNECTIONS

To prevent short circuits, we recommend that you disconnect the battery's negative terminal and make all electrical connections before installing the unit. If you are not sure how to install this unit correctly, have it installed by a qualified technician.

Note:

This unit is designed to operate on **12 volts DC, NEGATIVE ground electrical systems**. If your vehicle does not have this system, a voltage inverter is required, which can be purchased at JVC IN-CAR ENTERTAINMENT dealers.

- Replace the fuse with one of the specified rating. If the fuse blows frequently, consult your JVC IN-CAR ENTERTAINMENT dealer.
- If noise is a problem...
This unit incorporates a noise filter in the power circuit. However, with some vehicles, clicking or other unwanted noise may occur. If this happens, connect the unit's **rear ground terminal** (see connection diagram) to the car's chassis using shorter and thicker cords, such as copper braiding or gauge wire. If noise still persists, consult your JVC IN-CAR ENTERTAINMENT dealer.
- Maximum input of the speakers should be more than 40 watts at the rear and 40 watts at the front, with an impedance of **4 to 8 ohms**.
- **Be sure to ground this unit to the car's chassis.**
- The heat sink becomes very hot after use. Be careful not to touch it when removing this unit.

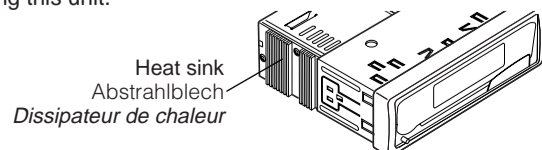

DEUTSCH

ELEKTRISCHE ANSCHLÜSSE

Zur Vermeidung von Kurzschlüssen empfehlen wir, daß Sie den negativen Batterieanschluß abtrennen und alle elektrischen Anschlüsse herstellen, bevor das Gerät eingebaut wird. Sind Sie sich über den richtigen Einbau des Geräts nicht sicher, lassen Sie es von einem qualifizierten Techniker einbauen.

Hinweis:

Dieses Gerät ist für den Betrieb in **elektrischen Anlagen mit 12 V Gleichstrom und (-) Erdung** ausgelegt. Verfügt Ihr Fahrzeug nicht über diese Anlage, ist ein Spannungsinverter erforderlich, der bei JVC Autoradiohändler erworben werden kann.

- Die Sicherung mit einer der entsprechenden Nennleistung ersetzen. Brennt die Sicherung häufig durch, wenden Sie sich an ihren JVC Autoradiohändler.
- Sind Störgeräusche ein Problem...
Dieses Gerät enthält ein Störfilter im Stromkreis. Bei manchen Fahrzeugen kann jedoch ein Klicken oder andere unerwünschte Störgeräusche auftreten. Sollte das der Fall sein, die **hintere Erdungscanschußklemme** (siehe Schaltplan) des Geräts am Fahrwerk des Fahrzeugs anschließen, dabei kürzere und dickere Kabel wie beispielsweise Kupfergeflecht draht oder Stahldraht verwenden. Bleibt Störgeräusch bestehen, wenden Sie sich an Ihren JVC Autoradiohändler.
- Maximale Eingangsleistung der Lautsprecher muß höher als 40 W hinten und 40 W vorne sein, mit einer Impedanz von **4 bis 8 Ohm**.
- **Sicherstellen, daß das Gerät am Fahrwerk geerdet wird.**
- Das Abstrahlblech wird nach dem Gebrauch sehr heiß. Beim Ausbau des Geräts darauf achten, das Abstrahlblech nicht zu berühren.

FRANÇAIS

RACCORDEMENTS ELECTRIQUES

Pour éviter tout court-circuit, nous vous recommandons de débrancher la borne négative de la batterie et d'effectuer tous les raccordements électriques avant d'installer l'appareil. Si l'on n'est pas sûr de pouvoir installer correctement cet appareil, le faire installer par un technicien qualifié.

Remarque:

Cet appareil est conçu pour fonctionner sur des sources de courant continu de **12 volts à masse NEGATIVE**. Si votre véhicule n'offre pas ce type d'alimentation, il vous faut un convertisseur de tension, que vous pouvez acheter chez un revendeur d'autoradios JVC.

- Remplacer le fusible par un de la valeur précisée. Si le fusible saute souvent, consulter votre revendeur d'autoradios JVC.
- Si le bruit est un problème...
Cet appareil incorpore un filtre de bruit dans le circuit d'alimentation. Cependant, avec certains véhicules, quelques claquements ou autres bruits non désirés risquent de se produire. Si cela arrive, raccorder la **borne de masse arrière** de l'appareil au châssis de la voiture (voir le schéma de raccordement) en utilisant des cordons les plus gros et les plus courts possibles telle qu'une barre de cuivre ou une tresse. Si le bruit persiste, consulter votre revendeur d'autoradios JVC.
- La puissance admissible des haut-parleurs doit être supérieure à 40 watts à l'arrière et à 40 watts l'avant, avec une impédance de **4 à 8 ohms**.
- **S'assurer de raccorder la mise à la masse de cet appareil au châssis de la voiture.**
- Le radiateur devient très chaud après usage. Faire attention de ne pas le toucher en retirant cet appareil.

A Typical Connections / Typische Anschlüsse / Raccordements typiques

Before connecting: Check the wiring in the vehicle carefully. Incorrect connection may cause serious damage to this unit.

1 Connect the colored leads of the power cord to the car battery, speakers and power aerial (if any) in the following sequence.

- ① Black: ground
- ② Yellow: to car battery (constant 12V)
- ③ Red: to an accessory terminal
- ④ Blue with white stripe: to power aerial (200mA max.)
- ⑤ Brown: to cellular phone system (For details, refer to the instructions of the cellular phone.)
- ⑥ Others: to speakers

2 Connect the aerial cord.

3 Finally connect the wiring harness to the unit.

Note: If your vehicle does not have any accessory terminal, move the fuse from the fuse position 1 (initial position) to fuse position 2, and connect the red lead (A7) to the positive (+) battery terminal.

• The yellow lead (A4) is not used in this case.

Vor dem Anschließen: Die Verdrahtung im Fahrzeug sorgfältig überprüfen. Falsche Anschlüsse können ernsthafte Schäden am Gerät hervorrufen.

1 Die farbigen Leitungen des Spannungsversorgungskabels an der Autobatterie, den Lautsprechern und dem Motorantenne (sofern vorhanden) in folgender Reihenfolge anschließen.

- ① Schwarz: Erdung
- ② Gelb: an Autobatterie (konstant 12 V)
- ③ Rot: an Zubehöransteckleiste
- ④ Blau mit weißem Streifen: an Motorantenne (max. 200 mA)
- ⑤ Braun: an Mobiltelefon (Weitere Informationen entnehmen Sie bitte der Bedienungsanleitung des Mobiltelefons.)
- ⑥ Andere: an Lautsprecher

2 Das Antennenkabel anschließen.

3 Die Kabelbäume am Gerät anschließen.

Hinweis: Verfügt Ihr Fahrzeug nicht über eine Zubehöransteckleiste, die Sicherung von der 1. Sicherungsposition (Erstposition) in die 2. Sicherungsposition versetzen, die rote Leitung (A7) an der (+) Batterieanschlussschleife anschließen.

• Die gelbe Leitung (A4) wird in diesem Fall nicht verwendet.

Avant de commencer la connexion: vérifiez attentivement le câblage du véhicule. Une connexion incorrecte peut endommager sérieusement l'appareil.

1 Connectez les fils de couleur du cordon d'alimentation à la batterie de la voiture, aux enceintes et à l'antenne automatique (s'il y en a une) dans l'ordre suivant.

- ① Noir: à la masse
- ② Jaune: à la batterie de la voiture (12V constant)
- ③ Rouge: à la prise accessoire
- ④ Bleu à bandes blanches: à l'antenne automatique (200 mA max.)
- ⑤ Marron: à un système de téléphone cellulaire (Pour les détails, se référer aux instructions du téléphone cellulaire.)
- ⑥ Autres: aux enceintes

2 Connectez le cordon d'antenne.

3 Finalement, connectez le faisceau de fils à l'appareil.

Remarque: Si votre véhicule ne possède pas de borne accessoire, déplacez le fusible de la position de fusible 1 (position originale) à la position de fusible 2 et connectez le fil rouge (A7) à la borne positive (+) de la batterie.

• Le fil jaune (A4) n'est pas utilisé dans ce cas.

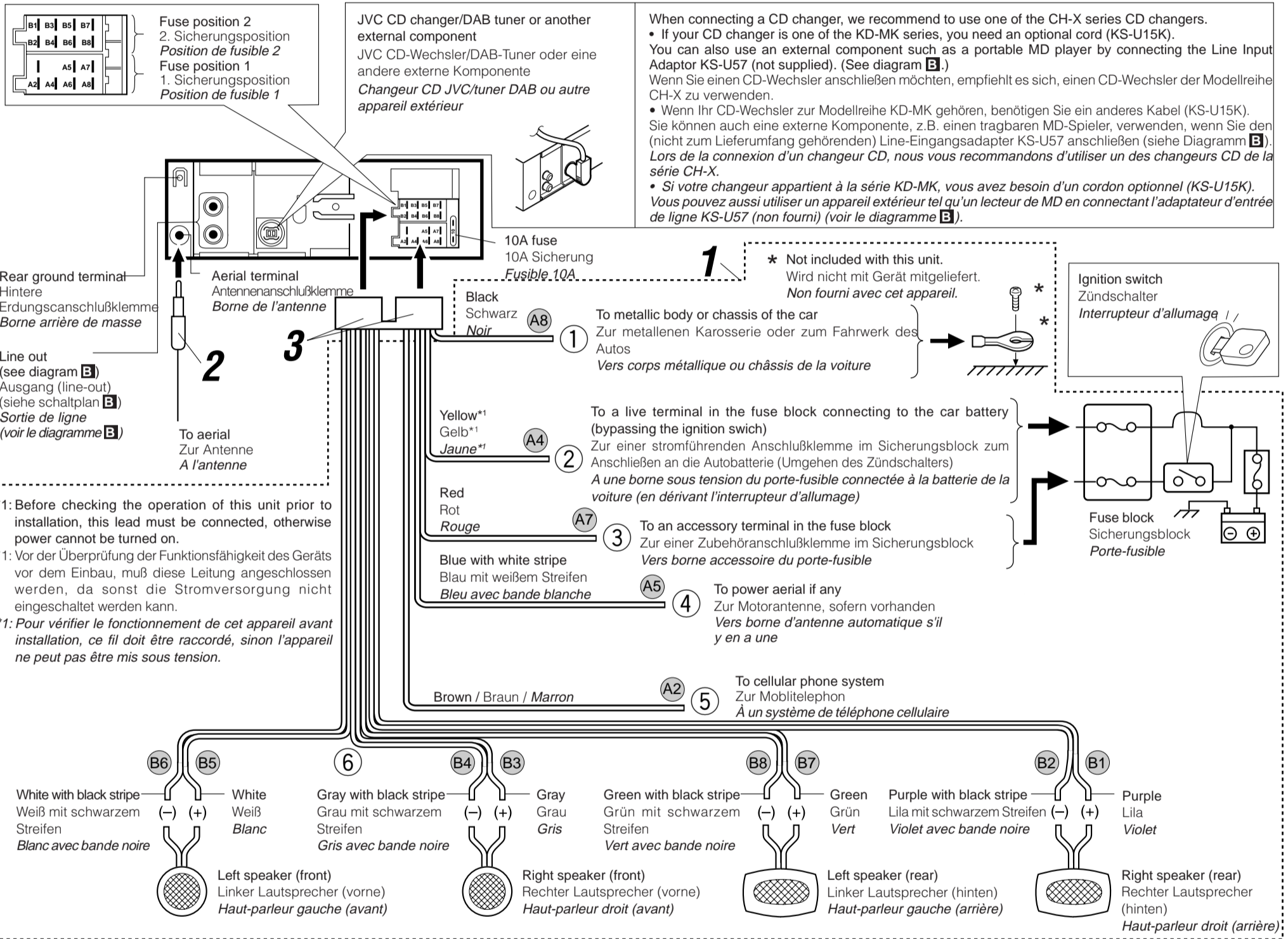

PRECAUTIONS on power supply and speaker connections:

- DO NOT connect the speaker leads of the power cord to the car battery; otherwise, the unit will be seriously damaged.
- Connect the black lead (ground), yellow lead (to car battery, constant 12V), and red lead (to an accessory terminal) correctly.
- BEFORE connecting the speaker leads of the power cord to the speakers, check the speaker wiring in your car.
 - If the speaker wiring in your car is as illustrated in Fig. 1 and Fig. 2 below, DO NOT connect the unit using that original speaker wiring. If you do, the unit will be seriously damaged. Redo the speaker wiring so that you can connect the unit to the speakers as illustrated in Fig. 3.
 - If the speaker wiring in your car is as illustrated in Fig. 3, you can connect the unit using the original speaker wiring in your car.
 - If you are not sure of the speaker wiring of your car, consult your car dealer.

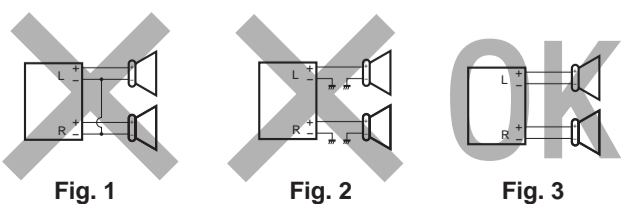

VORSICHTSMASSELN beim Anschließen der Stromversorgung und Lautsprecher:

- Die Lautsprecherleitungen des Netzkabels NICHT an der Autobatterie anschließen, da sonst das Gerät schwer beschädigt wird.
- Die schwarze Leitung (Erdung), die gelbe Leitung (zur Autobatterie, konstant 12 V) und die rote Leitung (zur Zubehöransteckleiste) richtig anschließen.
- VOR dem Anschließen der Lautsprecherleitungen des Spannungsversorgungskabels an die Lautsprecher, die Lautsprecherverdrahtung in Ihrem Auto überprüfen.
 - Ist die Lautsprecherverdrahtung wie unten in "Fig. 1" und "Fig. 2" abgebildet, das Gerät NICHT mit der Originalverdrahtung der Lautsprecher anschließen, da sonst das Gerät schwer beschädigt wird. Die Lautsprecherverdrahtung erneuern, so daß Sie das Gerät an den Lautsprechern wie in "Fig. 3" abgebildet anschließen können.
 - Ist die Lautsprecherverdrahtung in Ihrem Auto wie in "Fig. 3" abgebildet, können Sie das Gerät mit der Originalverdrahtung der Lautsprecher in Ihrem Auto anschließen.
 - Sind Sie sich über die Lautsprecherverdrahtung in Ihrem Auto nicht sicher, wenden Sie sich an Ihren Autohändler.

PRECAUTIONS sur l'alimentation et la connexion des enceintes:

- NE CONNECTEZ PAS les fils d'enceintes du cordon d'alimentation à la batterie; sinon, l'appareil serait sérieusement endommagé.
- Connectez correctement le fil noir (à la masse), le fil jaune (à la batterie de la voiture, 12V constant) et le fil rouge (à la prise accessoire).
- AVANT de connecter les fils d'enceintes du cordon d'alimentation aux enceintes, vérifiez le câblage des enceintes de votre voiture.
 - Si le câblage des enceintes de votre voiture est réalisé comme montré sur la Fig. 1 ou Fig. 2 ci-dessous, NE CONNECTEZ PAS l'appareil en utilisant ce câblage original d'enceintes. Si vous le faites, l'appareil sera sérieusement endommagé. Recommencez le câblage des enceintes de façon que vous puissiez connecter l'appareil aux enceintes comme montré sur la Fig. 3.
 - Si le câblage des enceintes de votre voiture est comme montré sur la Fig. 3, vous pouvez connecter l'appareil en utilisant ce câblage original d'enceintes pour votre voiture.
 - Si vous n'êtes pas sûrs du câblage d'enceintes de votre voiture, consultez le concessionnaire de votre voiture.

Connecting the leads / Anschließen der Leitungen / Raccordement des fils

Twist the core wires when connecting.
Die Kerndrähte beim Anschließen verdrehen.
Torsader les âmes des fils en les raccordant.

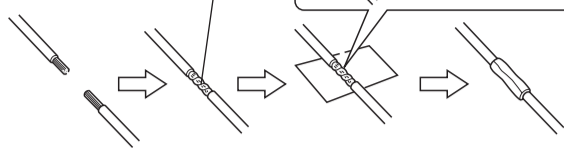

Solder the core wires to connect them securely.
Die Kerndrähte anlöten, um sie fest anzuschließen.
Souder les âmes des fils pour les raccorder entre eux de façon sûre.

CAUTION / VORSICHT/ PRECAUTION:

- To prevent short-circuit, cover the terminals of the UNUSED leads with insulating tape.
- Zur Vermeidung eines Kurzschlusses die Anschlußklemmen der NICHT VERWENDETEN Leitungen mit Isolierklebeband umwickeln.
- Pour éviter les court-circuits, couvrir les bornes des fils qui ne sont PAS utilisés avec de la bande isolante

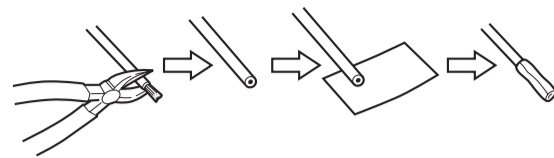

B Connections Adding Other Equipment / Anschlüsse zum Hinzufügen von anderer Ausrüstung / Raccordement pour ajouter d'autres appareils

Amplifier / Verstärker / Amplificateur

You can connect an amplifier and other equipment to upgrade your car stereo system.

- Connect the remote lead (blue with white stripe) to the remote lead of the other equipment so that it can be controlled through this unit.
- For amplifier only:
 - Connect this unit's line-out terminals to the amplifier's line-in terminals.
 - **Disconnect the speakers from this unit, connect them to the amplifier. Leave the speaker leads of this unit unused. (Cover the terminals of these unused leads with insulating tape, as illustrated above.)**

Sie können einen Verstärker oder ein anderes Gerät anschließen, um Ihre Autostereoanlage zu erweitern.

- Schließen Sie das Fernbedienungskabel (blau mit weißem Streifen) an das Fernbedienungskabel des anderen Geräts an, so daß es über dieses Gerät gesteuert werden kann.
- Nur für den Verstärker:
 - Die Anschlußklemmen am Ausgang dieses Gerät an den Anschlußklemmen des Eingangs des Verstärkers anschließen.
 - **Die Lautsprecher von diesem Gerät abtrennen und am Verstärker anschließen. Die Lautsprecherleitungen dieses Geräts unbenutzt lassen. (Die Anschlußklemmen dieser nicht verwendeten Leitungen mit Isolierband umwickeln, siehe Abb. oben.)**

Vous pouvez connecter un amplificateur ou autre appareil pour améliorer votre système autoradio.

- Connectez le fil de commande à distance (bleu avec bande blanche) au fil de commande à distance de l'autre appareil de façon qu'il puisse être commandé via cet appareil.
- Pour l'amplificateur seulement:
 - Raccorder les bornes de sortie ligne de cet appareil aux bornes d'entrée ligne de l'amplificateur.
 - **Déconnectez les enceintes de cet appareil et connectez-les à l'amplificateur. Laissez les fils d'enceintes de cet appareil inutilisés. (Recouvrir les extrémités de ces fils inutilisés avec de la bande isolante comme montré ci-dessus.)**

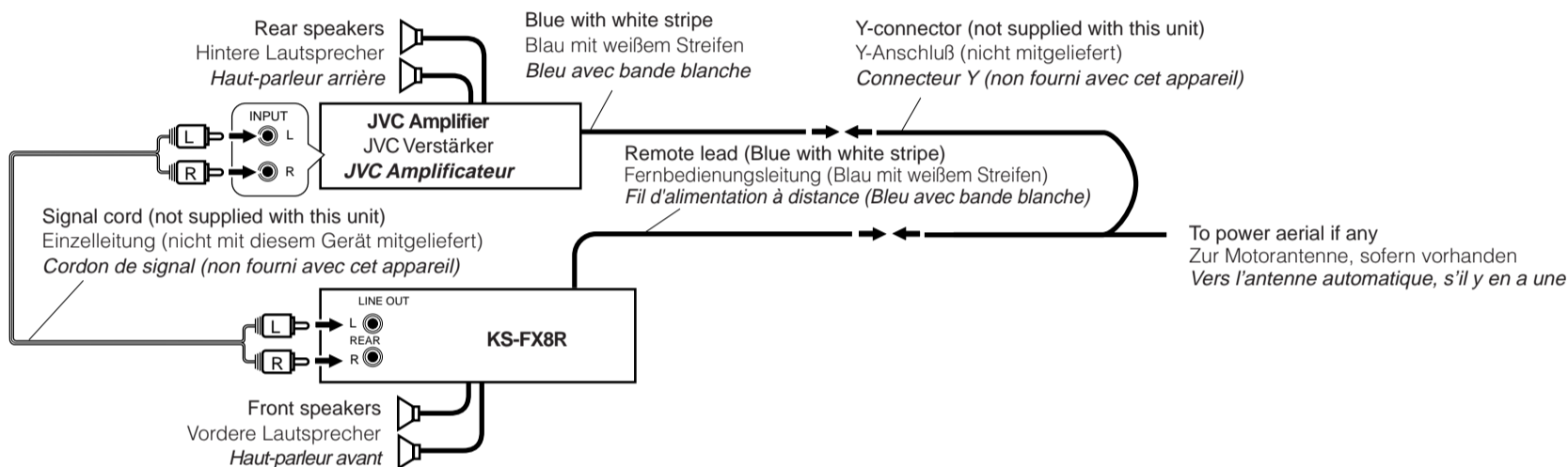

CD changer and DAB tuner / CD-Wechsler und DAB-Tuner / Changeur CD et tuner DAB

You can connect a JVC CD changer and/or a JVC DAB (Digital Audio Broadcasting) tuner.

- For their connections, refer to the instructions supplied with them.

Sie können einen CD-Wechsler und/oder einen DAB-Tuner (Tuner für digitalen Rundfunk) von JVC anschließen.

- Weitere Informationen über den Anschluß können Sie der Bedienungsanleitung entnehmen, die dem jeweiligen Gerät beiliegt.

Vous pouvez connecter un changeur CD JVC et/ou un tuner DAB (Digital Audio Broadcast) JVC.

- Pour leurs connexions, référez-vous aux modes d'emploi qui les accompagnent.

Connecting cord supplied with your DAB tuner
Verbindungskabel, das zum Lieferumfang des DAB-Tuners gehört
Cordon de connexion fourni avec votre tuner DAB

Connecting cord supplied with your CD changer
Verbindungskabel, das zum Lieferumfang des CD-Wechsler gehört
Cordon de connexion fourni avec votre changeur CD

Connecting cord supplied with your DAB tuner or CD changer
Verbindungskabel, das zum Lieferumfang des DAB-Tuners oder CD-Wechslers gehört
Cordon de connexion fourni avec votre tuner DAB ou changeur CD

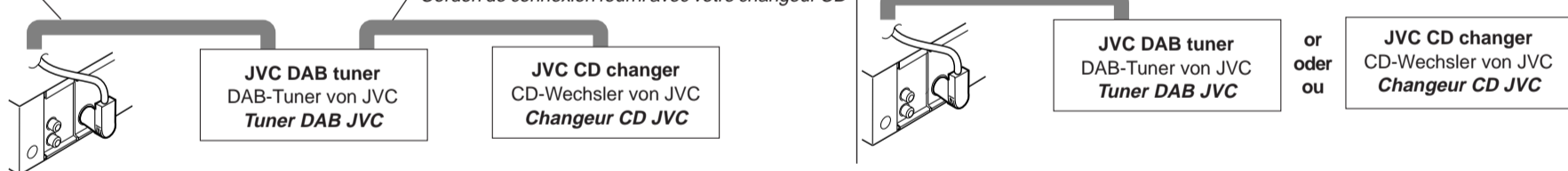

- You can connect both components in series as illustrated above.
- Es ist möglich, beide Komponenten in einer Serienschaltung entsprechend der obigen Darstellung anzuschließen.
- *Vous pouvez connecter les deux appareils en série comme montré ci-dessus.*

CAUTION / VORSICHT / PRECAUTION:

- Before connecting the CD changer and/or the DAB tuner, make sure that the unit is turned off.
- Bevor Sie den CD-Wechsler und/oder den DAB-Tuner anschließen, vergewissern Sie sich, daß das Gerät ausgeschaltet ist.
- Avant de connecter le changeur CD et/ou le tuner DAB, s'assurer que l'unité est éteinte.

External component / Externe Komponente / Appareil extérieur

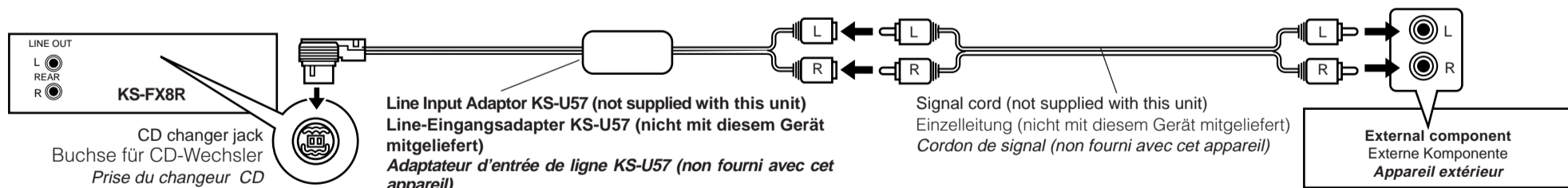

TROUBLESHOOTING

- **The fuse blows.**
 - * Are the red and black leads connected correctly?
- **Power cannot be turned on.**
 - * Is the yellow lead connected?
- **No sound from the speakers.**
 - * Is the speaker output lead short-circuited?
- **Sound is distorted.**
 - * Is the speaker output lead grounded?
 - * Are the "-" terminals of L and R speakers grounded in common?
- **Unit becomes hot.**
 - * Is the speaker output lead grounded?
 - * Are the "-" terminals of L and R speakers grounded in common?

FEHLERSUCHE

- **Die Sicherung brennt durch.**
 - * Sind die roten und schwarzen Leitungen richtig angeschlossen?
- **Stromversorgung kann nicht eingeschaltet werden.**
 - * Ist die gelbe Leitung angeschlossen?
- **Kein Ton aus den Lautsprechern.**
 - * Ist die Lautsprecherausgangsleitung kurzgeschlossen?
- **Ton verzerrt.**
 - * Ist die Lautsprecherausgangsleitung geerdet?
 - * Sind die (-) Anschlußklemmen der linken und rechten Lautsprecher zusammen geerdet?
- **Gerät wird heiß.**
 - * Ist die Lautsprecherausgangsleitung geerdet?
 - * Sind die (-) Anschlußklemmen der linken und rechten Lautsprecher zusammen geerdet?

EN CAS DE DIFFICULTÉS

- **Le fusible saute.**
 - * Les fils rouge et noir sont-ils raccordés correctement?
- **L'appareil ne peut pas être mise sous tension.**
 - * Le fil jaune est-elle raccordée?
- **Pas de son des haut-parleurs.**
 - * Le fil de sortie de haut-parleur est-il court-circuité?
- **Le son est déformé.**
 - * Le fil de sortie de haut-parleur est-il à la masse?
 - * Les bornes "-" des haut-parleurs gauche et droit sont-elles mises ensemble à la masse?
- **L'appareil devient chaud.**
 - * Le fil de sortie de haut-parleur est-il à la masse?
 - * Les bornes "-" des haut-parleurs gauche et droit sont-elles mises ensemble à la masse?

JVC

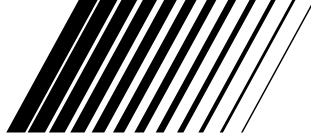

ESPAÑOL

ITALIANO

SVENSKA

SUOMI

CASSETTE RECEIVER

RECEPTOR-REPRODUCTOR DE CASSETTE
RICEVITORE CON LETTORE DI AUDIOCASSETTE
KASSETTSPELARE MED MOTTAGARE
RADIOKASSETTISOITIN

KS-FX8R

KS-FX8R

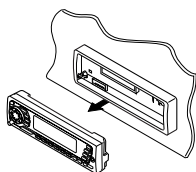
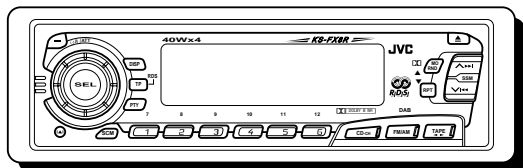

Para la instalación y las conexiones, refiérase al manual separado.
Per le istruzioni d'installazione e di collegamento, vedere il manuale a parte.
Se separat handbok för installation och anslutning.
Katso asennus- ja liitäntäohjeet erillisestä ohjekirjasta.

INSTRUCTIONS

MANUAL DE INSTRUCCIONES
ISTRUZIONI
BRUKSANVISNING
KÄYTTÖOHJE

GET0006-002A
[E]

La ringraziamo per aver acquistato un prodotto JVC. La invitiamo a leggere le presenti istruzioni prima di utilizzare l'apparecchio in modo da poterne sfruttare al meglio le prestazioni.

Per l'Italia:

“Si dichiara che il questo prodotto di marca JVC è conforme alle prescrizioni del Decreto Ministeriale n.548 del 28/08/95 pubblicato sulla Gazzetta Ufficiale della Repubblica Italiana n.301 del 28/12/95.”

INDICE

Come inizializzare l'apparecchio 3

OPERAZIONI BASE 4

FUNZIONI ESSENZIALI DELLA RADIO 5

Ascolto della radio 5

Memorizzazione di stazioni 6

Preimpostazione automatica di stazioni FM: SSM 6

Preimpostazione manuale 7

Sintonizzazione su una stazione preimpostata 8

FUNZIONI RDS 9

Funzioni possibili con RDS EON 9

Individuazione automatica dello stesso programma
(Network-Tracking Reception) 9

Ricezione in standby 11

Selezione del programma preferito per la ricezione
PTY in standby 12

Ricerca del programma preferito 12

Altre interessanti regolazioni e funzioni RDS 15

Selezione automatica della stazione con i tasti numerici 15

Modifica della modalità di visualizzazione durante
l'ascolto di una stazione FM 16

Impostazione del volume per la ricezione di notiziari
sul traffico (TA) 16

Regolazione automatica dell'ora 16

CASSETTA 17

Ascolto da cassetta 17

Disattivazione dell'espulsione del nastro 18

Ricerca dell'inizio di un brano 19

Altre comode funzioni del lettore di cassette 20

Salto delle porzioni non registrate del nastro 20

Riproduzione ripetuta del brano in corso di ascolto 20

REGOLAZIONE DEL SUONO 21

Regolazione del suono 21

Memorizzazione delle regolazioni sonore (funzione SCM)..... 22

Selezione e memorizzazione delle modalità sonore 22

Richiamo delle modalità sonore 23

Memorizzazione di regolazioni sonore personali 24

PRIMA DELL'USO

* Per motivi di sicurezza...

- Evitare di alzare eccessivamente il volume in quanto così facendo si escludono i rumori esterni e si rende pericolosa la guida.
- Dovendo effettuare manovre complicate, usare l'avvertenza di fermare la vettura.

* Temperatura all'interno della vettura...

In caso di parcheggio prolungato della vettura in zone particolarmente calde o fredde, prima di accendere l'apparecchio attendere che la temperatura all'interno dell'auto si sia stabilizzata.

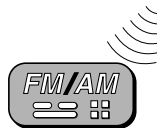

ITALIANO

ALTRE FUNZIONI PRINCIPALI	25
Impostazione dell'orologio	25
Modifica delle impostazioni generali (PSM)	26
Procedura di base	26
Annullamento della funzione SCM avanzata	28
Selezione del display orario	28
Selezione del livello di visualizzazione	28
Selezione di muting telefonico	29
Selezione del componente esterno	30
Rimozione del pannello di comando	31



FUNZIONI CD CHANGER	32
Riproduzione di CD	32
Selezione dei modi di riproduzione dei CD	34



FUNZIONAMENTO DEL COMPONENTE ESTERNO	35
---	-----------



FUNZIONI DEL TUNER DAB	36
Sintonizzazione su un insieme di servizi e su un solo servizio	36
Memorizzazione di servizi DAB	38
Sintonizzazione su un servizio DAB in memoria	40
Altre funzioni DAB	41
Ricerca automatica dello stesso programma (ricezione alternativa)	41



MANUTENZIONE	42
Durata ottimale dell'apparecchio	42



INDIVIDUAZIONE E RICERCA DEI GUASTI	43
--	-----------

SPECIFICHE	44
-------------------------	-----------

Come inizializzare l'apparecchio

Tenere premuti entrambi i tasti SEL (selezione) e ϕ /I/ATT (attesa/accensione/ATT) contemporaneamente per alcuni secondi. Questo inizializza il computer incorporato.

Nota:

Le regolazioni preselezionate, come le stazioni preselezionate o le regolazione del suono, sono pure cancellate.

ϕ /I/ATT
(attesa/accensione/ATT)

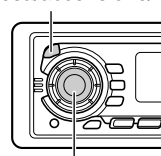

SEL (selezione)

Nota:

A scopo di sicurezza, ogni apparecchio viene contrassegnato con un numero di matricola, riportato anche sulla cartolina di identificazione. Si consiglia di conservare con cura la cartolina e, in caso di furto, di comunicare il numero di matricola alle autorità competenti.

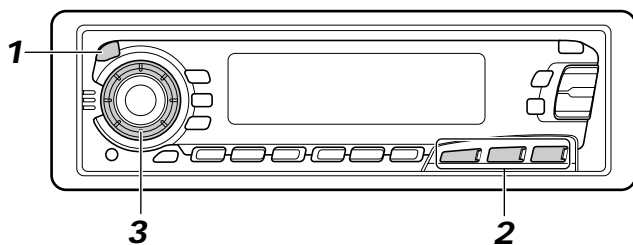

OPERAZIONI BASE

**Nota:**

Quando si usa l'apparecchio per la prima volta è opportuno impostare l'orologio incorporato (cfr. pag. 25).

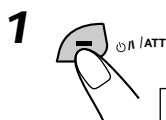

1 Accendere l'apparecchio.

Nota sul funzionamento con un solo tasto:

Selezionando il sintomizzatore come sorgente come indicato al punto 2 qui sotto, l'apparecchio si accende automaticamente, per cui non è necessario premere questo pulsante.

2

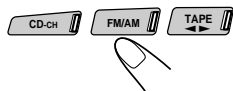

Riprodurre la sorgente.

Per attivare il tuner, cfr. pagine 5 – 16.

Per attivare la piastra a cassette, cfr. pagine 17 – 20.

Per attivare il CD changer, cfr. pagine 32 – 34.

Per attivare l'apparecchio esterno, cfr. pagina 35.

Per attivare il tuner DAB, cfr. pagine 36 – 41.

3

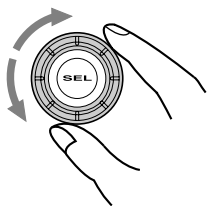

Regolare il volume.

Viene visualizzato il livello di volume

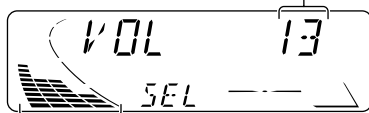

Indicatore di livello volume

4

Regolare il suono al livello voluto (cfr. pagine 21 – 24).

Riduzione immediata del volume

Premere per un attimo \odot /I/ATT mentre si ascolta da qualunque sorgente. Sul display comincia a lampeggiare "ATT" e il volume diminuisce rapidamente.

Per ripristinare il volume precedente, premere di nuovo per un attimo lo stesso pulsante.

Spegnimento dell'apparecchio

Premere \odot /I/ATT per almeno 1 secondo.



Ascolto della radio

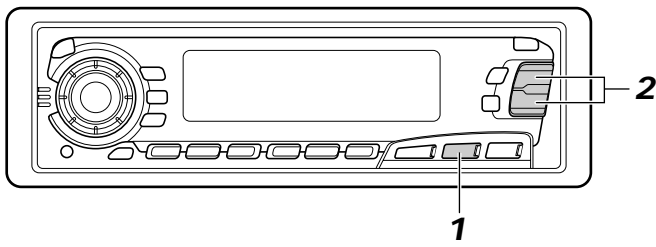

1



Selezionare la banda (FM1, FM2, FM3 o AM).
Per ascoltare una stazione FM è possibile selezionare una qualsiasi banda (FM1, FM2 e FM3).

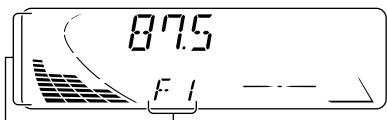

Indicatore del livello audio (cfr. pagina 28) o volume
Appare la banda selezionata (o l'ora: cfr. pagina 28).

2

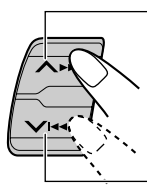

Ricerca di stazioni a frequenze superiori
Ricerca di stazioni a frequenze inferiori

Iniziare a cercare una stazione.
La ricerca s'interrompe non appena si riceve una stazione.

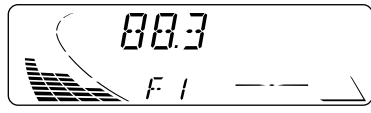

Per interrompere la ricerca prima di ricevere una stazione, premere il pulsante di ricerca.

Sintonizzazione manuale su una certa particolare frequenza

- 1 Agire ripetutamente su FM/AM sino a selezionare la banda (FM o AM) desiderata.
- 2 Premere senza lasciarlo il tasto $\blacktriangle \blacktriangleright \blacktriangleright$ o $\blacktriangledown \blacktriangleleft \blacktriangleleft$ finché sul display non comincia a lampeggiare "MANU (manuale)". A questo punto (sempre mentre lampeggia "MANU") è possibile modificare manualmente la frequenza.
- 3 Agire ripetutamente su $\blacktriangle \blacktriangleright \blacktriangleright$ o $\blacktriangledown \blacktriangleleft \blacktriangleleft$ sino a quando si raggiunge la frequenza desiderata.
 - Tenendo premuto il pulsante, inizia a cambiare la frequenza (ad intervalli di 50 kHz per FM e di 9 kHz per AM-MW/LW) finché non si rilascia il pulsante.

ITALIANO



Memorizzazione di stazioni

Per memorizzare delle stazioni si può procedere in due modi diversi.

- Preimpostazione automatica di stazioni FM: SSM (Strong-Station Sequential Memory)
- Preimpostazione manuale di stazioni FM e AM

Preimpostazione automatica di stazioni FM: SSM

Si possono preimpostare 6 stazioni FM locali per ogni banda FM (FM1, FM2 e FM3).

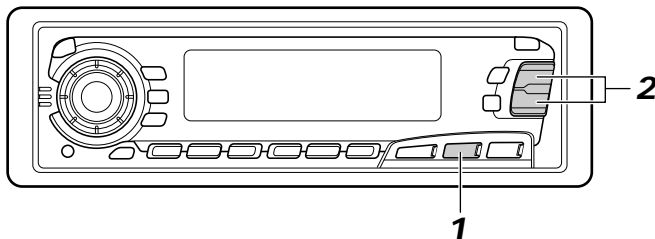

1



Selezionare il numero di banda FM (FM1, FM2 o FM3) sulla quale si vogliono memorizzare le stazioni FM.



2

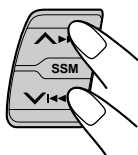

Premere, senza lasciarli, i due pulsanti per almeno 2 secondi.

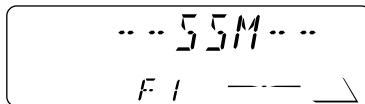

Viene visualizzato "SSM", che sparisce una volta ultimata la fase di preimpostazione automatica.

Le stazioni FM locali con i segnali più forti vengono ricercate e memorizzate automaticamente nel numero di banda selezionato (FM1, FM2 o FM3). Tali stazioni sono preimpostate nei pulsanti numerati — dal N° 1 (frequenza più bassa) al N° 6 (frequenza più elevata).

Una volta ultimata la fase di preimpostazione automatica, ci si sintonizza automaticamente sulla stazione memorizzata sul pulsante N° 1.

Preimpostazione manuale

Si possono preimpostare manualmente fino a 6 stazioni locali per ogni banda (FM1, FM2, FM3 e AM).

ESEMPIO: Memorizzazione di stazione FM di 88,3 MHz nel pulsante di preimpostazione 1 della banda FM1.

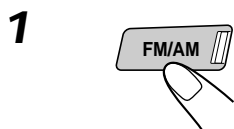
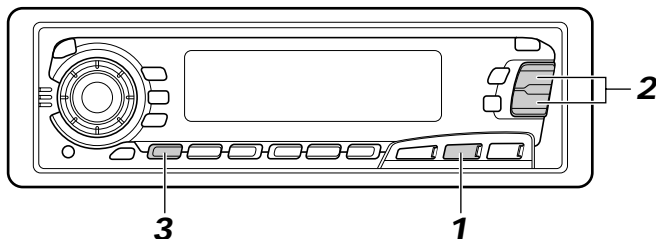

Selezionare la banda FM1.

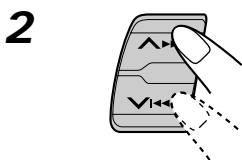
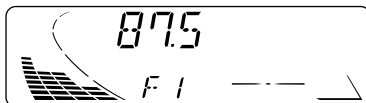

Sintonizzarsi sulla stazione di 88,3 MHz.

Per sintonizzarsi cfr. pag. 5.

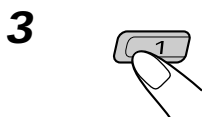
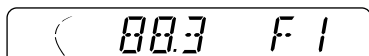

Premere senza lasciarlo il tasto numerico (nel nostro esempio, 1) per almeno 2 secondi.



Per un certo periodo lampeggiano alternativamente "MEMO" e il numero memorizzato/di banda.

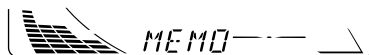

4 Per memorizzare altre stazione con numeri preimpostati ripetere la procedura suddetta.

Note:

- Impostando una nuova stazione su un determinato numero si cancella la stazione impostata in precedenza.
- Le stazioni preimpostate vengono cancellate nel caso in cui il circuito della memoria resti senza alimentazione (ad esempio, quando si cambia la batteria). In tal caso, è necessario reimpostare la stazione.



Sintonizzazione su una stazione preimpostata

Sintonizzarsi su una stazione preimpostata è facilissimo.

Ovviamente, è necessario aver prima impostato le stazioni. In caso negativo, vedere le pagine 6 e 7.

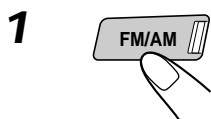
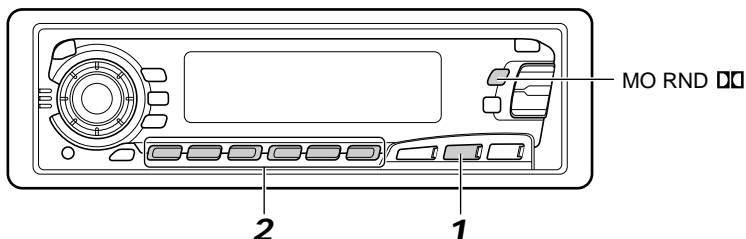

Selezionare la banda voluta (FM1, FM2, FM3 o AM).

→ F1 → F2 → F3 → AM
(FM1) (FM2) (FM3)

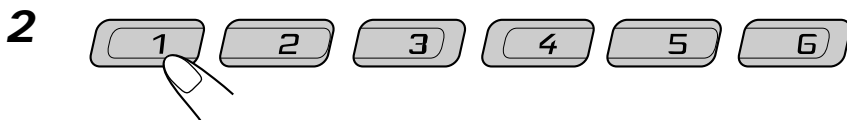

Selezionare il numero (da 1 a 6) per la stazione preimpostata desiderata.

Nel caso in cui sia difficile ricevere un programma stereo FM:

Premere MO RND (monoaurale/casuale/Dolby) durante l'ascolto d'una trasmissione stereo FM. L'indicatore MONO (monoaurale) si accende sul display. Il suono diventa monoaurale, ma migliora la ricezione.

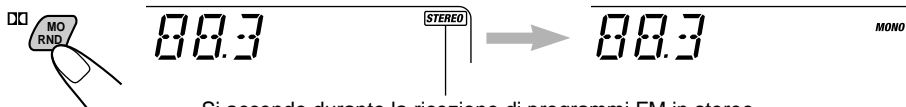

Si accende durante la ricezione di programmi FM in stereo.

Per ripristinare l'effetto stereo, premere di nuovo lo pulsante.



Funzioni possibili con RDS EON

La funzione RDS (sistema dati radio) consente alle stazioni FM d'inviare un segnale supplementare assieme ai normali segnali, ad esempio il rispettivo nome e informazioni sul tipo di programma trasmesso (sport, musica etc).

Un altro vantaggio della funzione RDS è l'EON (Enhanced Other Networks). La spia EON si accende durante la ricezione di stazioni FM con dati EON. L'indicatore EON si accende in caso di ricezione d'una stazione FM con dati EON. Utilizzando i dati EON inviati da una stazione, è possibile sintonizzare una stazione diversa di un'emittente che sta trasmettendo il programma preferito o il notiziario sul traffico durante l'ascolto d'un altro programma o d'una sorgente diversa, ad esempio una musicassetta.

- Tramite i dati RDS, l'apparecchio espleta diverse funzioni:
- Individua lo stesso programma automaticamente (Network-Tracking Reception)
 - Ricezione in standby di notiziari sul traffico (TA) o del programma preferito
 - Ricerca per tipo di programma (PTY)
 - Ricerca dei notiziari sul traffico (TP)
 - Altre funzioni

Individuazione automatica dello stesso programma (Network-Tracking Reception)

Mentre si percorre una zona con una buona ricezione FM, il sintonizzatore incorporato nell'apparecchio si sintonizza automaticamente su un'altra stazione RDS che sta trasmettendo lo stesso programma con un segnale migliore, consentendo di proseguire l'ascolto dello stesso programma nelle migliori condizioni di ricezione, indipendentemente dal punto in cui ci si trova (cfr. l'illustrazione nella pagina successiva).

Per poter funzionare correttamente la Network-Tracking Reception utilizza due tipi di dati RDS: PI (per l'identificazione del programma) e AF (per la frequenza alternativa).

Se questi dati inviati dalla stazione RDS d'ascolto non vengono ricevuti correttamente, la Network-Tracking Reception non funziona.

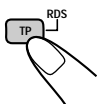

Per usare la funzione Network-Tracking Reception, premere senza lasciarlo TP RDS (notiziari sul traffico/sistema dati radio) per almeno 1 secondo. Ogniqualvolta si preme questo tasto, le modalità previste dalla Network-Tracking Reception si avvicendano nel modo seguente:

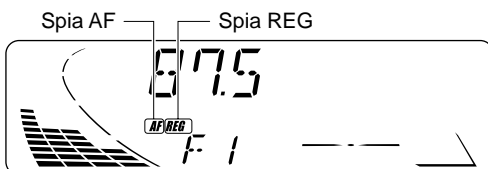
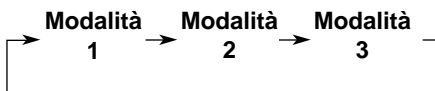



Modalità 1

Si accende la spia AF, ma non la spia REG.

È attiva la funzione Network-Tracking con regionalizzazione disabilitata (off).
Passa ad un'altra stazione della stessa rete quando si attenuano i segnali ricevuti dalla stazione corrente.

Nota:

In questa modalità, il programma può essere diverso da quello ricevuto al momento.

Modalità 2

Si accendono la spia AF e la spia REG.

È attiva la funzione Network-Tracking con regionalizzazione abilitata (on).
Passa ad un'altra stazione della stessa rete che sta trasmettendo lo stesso programma quando si attenuano i segnali ricevuti dalla stazione corrente.

Modalità 3

Non si accendono né la spia AF né la spia REG.

La funzione Network-Tracking è disattivata.

Note:

Se è collegato un sintonizzatore DAB ed è attiva la ricezione alternativa (per servizi DAB), si attiva automaticamente anche la Network-Tracking Reception. Ovviamente, se non si disattiva la ricezione alternativa, non è possibile disattivare la Network-Tracking Reception. (Cfr. pagina 41.)

Lo stesso programma può essere ricevuto su diverse frequenze.

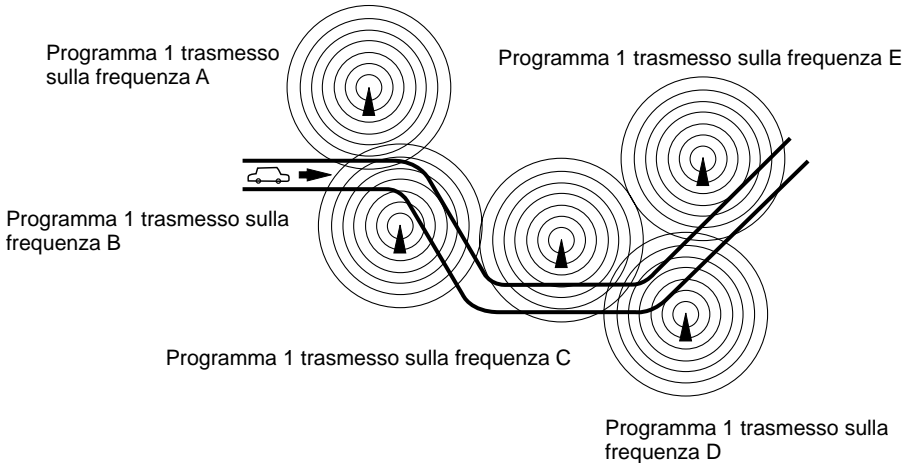

Ricezione in standby

La ricezione in standby consente la commutazione temporanea dell'unità sul programma preferito (PTY: Programme Type) e sul notiziario del traffico (TA: Traffic Announcement) dalla sorgente attuale (altra stazione FM, musicassetta, CD e altri componenti collegati).

Nota:

La ricezione in standby non funziona durante l'ascolto di stazioni AM.

Ricezione in standby di notiziari sul traffico (TA)

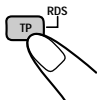

- Se viene premuto TP RDS durante l'ascolto d'una stazione FM, l'indicatore TP si illumina in caso di ricezione d'una stazione TP (notiziari sul traffico) e viene inserita la modalità TA standby.

Nota:

Se la stazione che si sta ricevendo non è del tipo TP, l'indicatore TP lampeggia. Premere \blacktriangle \blacktriangleright o \blacktriangledown \blacktriangleleft per accedere alla modalità TA standby. Sul display appare "SEARCH" ed inizia la ricerca d'una stazione TP. Una volta sintonizzata una stazione TP, l'indicatore TP si illumina smettendo di lampeggiare.

- Se si stanno ascoltando una musicassetta o un CD e si vuole ascoltare una stazione TP, premere TP RDS per inserire la modalità TA standby. (L'indicatore TP si accende.)

Se inizia la trasmissione d'un programma con gli annunci sul traffico mentre la modalità TA standby è attiva, appare la scritta "TRAFFIC" e la sorgente di riproduzione diventa la banda FM. Il volume aumenta fino al livello TA predisposto e può essere ascoltato il programma con gli annunci sul traffico (cfr. pagina 16).

Per disattivare la modalità di attesa TA, agire di nuovo sul tasto TP RDS.

Ricezione in standby del tipo di programma (PTY)



- Se viene premuto PTY durante l'ascolto d'una stazione FM, l'indicatore PTY si illumina in caso di ricezione d'una stazione PTY e viene inserita la modalità PTY standby. Il nome del PTY selezionato, memorizzato a pagina 13, lampeggia per 5 secondi.

Nota:

Se la stazione che si sta ricevendo non è del tipo PTY, l'indicatore PTY lampeggia. Premere \blacktriangle \blacktriangleright o \blacktriangledown \blacktriangleleft per accedere alla modalità PTY standby. Sul display appare "SEARCH" ed inizia la ricerca d'una stazione PTY. Una volta sintonizzata una stazione PTY, l'indicatore PTY si illumina smettendo di lampeggiare.

- Se si stanno ascoltando una musicassetta o un CD e si vuole ascoltare una trasmissione PTY selezionata, premere PTY per inserire la modalità PTY standby mode. (L'indicatore PTY si accende.)

Se inizia la trasmissione del programma PTY selezionato mentre la modalità PTY standby è attiva, appare il nome del PTY selezionato e la sorgente di riproduzione diventa la banda FM. A questo punto può essere ascoltato il programma PTY selezionato.

Per disattivare la modalità di attesa PTY, agire di nuovo sul tasto PTY.



Selezione del programma preferito per la ricezione PTY in standby

È possibile selezionare il programma preferito da memorizzare per la ricezione PTY in standby. Negli apparecchi nuovi, il tipo di programma impostato di fabbrica per la ricezione PTY è "NEWS" (notiziari).

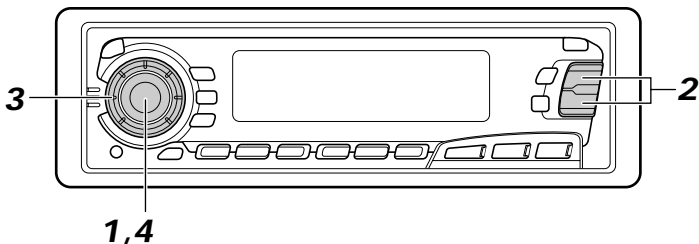

1



Per richiamare la modalità d'impostazione preferita (PSM: cfr. pagina 26), premere senza lasciarlo SEL (seleziona) per almeno 2 secondi.

2

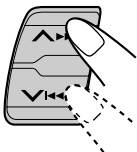

Selezionare "PTY STBY (attesa)" se non appare sul display.

3

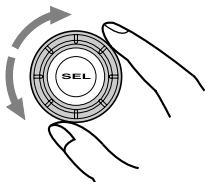

Selezionare uno dei 29 codici PTY. (Cfr. pagina 15.)
Il nome del codice selezionato appare sul display e viene memorizzato.

4



Fine dell'impostazione.

Ricerca del programma preferito

È possibile ricercare uno dei 6 tipi di programmi preferiti memorizzati.

Negli apparecchi nuovi, vengono memorizzati di fabbrica i seguenti 6 tipi di programmi con i tasti numerici da 1 a 6:

Per modificare le impostazioni di fabbrica vedere pag. 13.

Per cercare il programma preferito vedere pag. 14.

1	2	3	4	5	6
POP M	ROCK M	EASY M	CLASSICS	AFFAIRS	VARIED



Per memorizzare i tipi di programmi preferiti

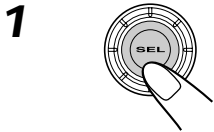
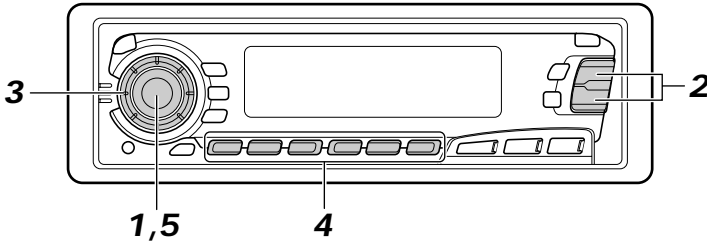

Per richiamare la modalità d'impostazione preferita (PSM: cfr. pagina 26), premere senza lasciarlo SEL (seleziona) per almeno 2 secondi.

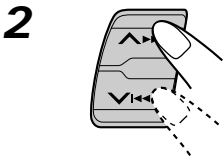

Selezionare "PTY SRCH (ricerca)" se non appare sul display.

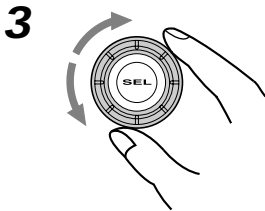

Selezionare uno dei 29 codici PTY. (Cfr. pagina 15.)

Il nome del codice selezionato appare sul display.

- Se si seleziona un codice già memorizzato, questo lampeggia sul display.

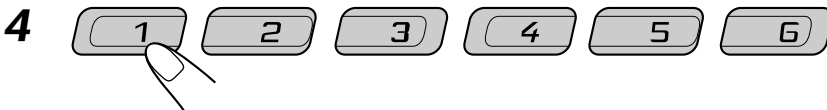

Premere senza lasciarlo il tasto numerico per almeno 2 secondi: viene memorizzato il codice PTY selezionato nel numero memorizzato desiderato.

Viene visualizzato il numero memorizzato PTY, mentre sul display si avvicendano il nome del codice selezionato e "MEMORY".



Fine dell'impostazione.



Per ricercare il tipo di programma preferito

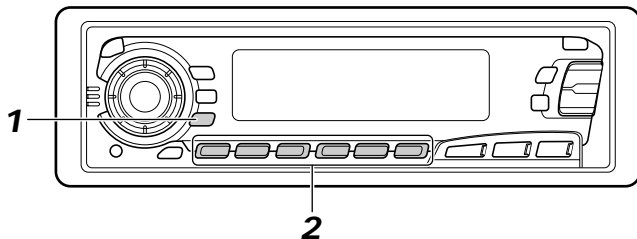

1



Premere senza lasciarlo PTY (tipo programma) per almeno 1 secondo durante l'ascolto di una stazione FM.

Vengono visualizzati il codice PTY selezionato e il numero memorizzato.

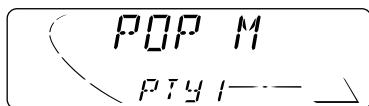

2

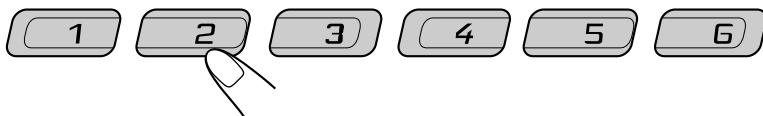

Selezionare uno dei codici PTY memorizzati nei tasti numerici memorizzati (da 1 a 6).

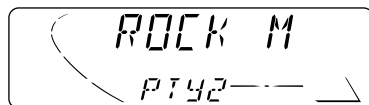

Es.: Se al tasto 2 è stata associata la voce "ROCK M".

La ricerca PTY del programma preferito inizia dopo 5 secondi.

- Se una stazione sta trasmettendo un programma con il codice PTY selezionato, l'apparecchio si sintonizza su tale stazione.
- Se nessuna stazione sta trasmettendo un programma con il codice PTY selezionato, l'apparecchio resta sintonizzato sulla stazione corrente.

Nota:

In alcune zone, la ricerca PTY non funziona correttamente.



Altre interessanti regolazioni e funzioni RDS

Selezione automatica della stazione con i tasti numerici

In genere, quando si preme il tasto numerico, ci si sintonizza sulla stazione memorizzata. Se, però, la stazione memorizzata è una RDS, si verifica una situazione diversa. Se i segnali provenienti dalla stazione memorizzata non sono sufficienti a garantire una buona ricezione, l'apparecchio, tramite i dati AF, si sintonizza su un'altra frequenza che sta trasmettendo lo stesso programma della stazione memorizzata originale. Se non la trova, l'utente può ricercare tutte le frequenze che consentono la ricezione dello stesso programma (ricerca programma). Per attivare la ricerca del programma, procedere come segue:

- La ricerca del programma non è immediata, ma richiede un po' di tempo.
- Vedere anche "Modifica delle impostazioni generali (PSM)" a pagina 26.

1. Tenere premuto SEL (seleziona) per almeno 2 secondi, in modo che uno dei componenti PSM appaia sul display.
2. Premere ▲▶▶ o ▼◀◀ per selezionare "P-SEARCH" (ricerca programma).
3. Selezionare "ON" agendo sul selettore in senso orario.
A questo punto si attiva la ricerca del programma.

Per annullare la ricerca del programma, ripetere la procedura suindicata, ma selezionare "OFF" al punto 3 agendo sul selettore in senso antiorario.

Codici PTY

NEWS:	Notizie	SOCIAL:	Programmi su attività sociali
AFFAIRS:	Programma di attualità con notizie ed affari	RELIGION:	Programmi che trattano dei vari aspetti delle credenze e della fede, della natura dell'esistenza e dell'etica
INFO:	Programmi che forniscono idee e suggerimenti su una grande varietà di argomenti	PHONE IN:	Programmi nei quali gli ascoltatori possono esprimere le proprie opinioni, sia per telefono, sia in un ambiente pubblico
SPORT:	Programmi sportivi	TRAVEL:	Programmi su destinazioni per viaggi, tour organizzati, idee e opportunità di viaggio
EDUCATE:	Programmi educativi	LEISURE:	Programmi dedicati ad attività ricreative quali il giardinaggio, la cucina, la pesca, ecc.
DRAMA:	Sceneggiati radiofonici	JAZZ:	Musica jazz
CULTURE:	Programmi di cultura nazionale o regionale	COUNTRY:	Musica "country"
SCIENCE:	Programmi di scienze naturali e tecnologia	NATION M:	Musica popolare contemporanea di un altro Paese o regione, nella lingua di quel Paese
VARIED:	Altri programmi come commedie o cerimonie	OLDIES:	Musica pop di tipo "classico"
POP M:	Musica pop	FOLK M:	Musica folk
ROCK M:	Musica rock	DOCUMENT:	Programmi dedicati ad argomenti del momento, presentati sotto forma di inchieste, o simili
EASY M:	Musica di facile ascolto		
LIGHT M:	Musica leggera		
CLASSICS:	Musica classica		
OTHER M:	Altra musica		
WEATHER:	Programmi meteorologici		
FINANCE:	Programmi dedicati al commercio, agli affari, alla Borsa, ecc		
CHILDREN:	Programmi di intrattenimento per i bambini		



Modifica della modalità di visualizzazione durante l'ascolto di una stazione FM

Durante l'ascolto di una stazione FM RDS, è possibile modificare l'indicazione iniziale sul display sia per il nome (PS NAME) sia per la frequenza (FREQ) della stazione.

• Cfr. anche "Modifica delle impostazioni generali (PSM)" a pagina 26.

1. Tenere premuto SEL (seleziona) per almeno 2 secondi, in modo che uno dei componenti PSM appaia sul display.
2. Selezionare "TU DISP (display tuner)" con \blacktriangle \blacktriangleright \blacktriangleright \blacktriangleright o \blacktriangleright \blacktriangleleft \blacktriangleleft \blacktriangleleft .
3. Con il selettore portarsi sull'indicazione desiderata ("PS NAME" o "FREQ").

Nota:

Premendo DISP, è possibile modificare il display anche durante l'ascolto di una stazione FM RDS. Ogniquale volta si preme il tasto, nella parte superiore del display vengono visualizzate le seguenti informazioni:



* A questo punto, dopo qualche secondo il display torna a visualizzare le indicazioni originali.

Impostazione del volume per la ricezione di notiziari sul traffico (TA)

È possibile memorizzare il volume per la ricezione in standby di notiziari sul traffico. Quando si riceve un notiziario sul traffico, il volume si porta automaticamente sul livello memorizzato.

• Cfr. anche "Modifica delle impostazioni generali (PSM)" a pagina 26.

1. Tenere premuto SEL (seleziona) per almeno 2 secondi, in modo che uno dei componenti PSM appaia sul display.
2. Selezionare "TA VOL (volume)" con \blacktriangle \blacktriangleright \blacktriangleright \blacktriangleright o \blacktriangleright \blacktriangleleft \blacktriangleleft \blacktriangleleft .
3. Con il selettore portarsi sul volume desiderato.

Regolazione automatica dell'ora

L'orologio incorporato nell'apparecchio viene impostato di fabbrica per regolarsi automaticamente con i dati CT (ora) del segnale RDS.

Se si vuole disabilitare la regolazione automatica dell'ora, procedere nel modo seguente.

• Cfr. anche "Modifica delle impostazioni generali (PSM)" a pagina 26.

1. Tenere premuto SEL (seleziona) per almeno 2 secondi, in modo che uno dei componenti PSM appaia sul display.
2. Selezionare "AUTO ADJ (regola)" con \blacktriangle \blacktriangleright \blacktriangleright \blacktriangleright o \blacktriangleright \blacktriangleleft \blacktriangleleft \blacktriangleleft .
3. Agendo sul selettore in senso antiorario selezionare "OFF".
A questo punto la regolazione automatica dell'ora è disabilitata.

Per riattivare la regolazione dell'ora, ripetere la stessa procedura, ma selezionare "ON" al punto 3 agendo sul selettore in senso orario.

Nota:

Occorrono circa 2 minuti per regolare l'ora con i dati CT. Di conseguenza, è necessario sintonizzarsi costantemente sulla stazione per almeno 2 minuti, altrimenti la regolazione non va a buon fine.



Ascolto da cassetta

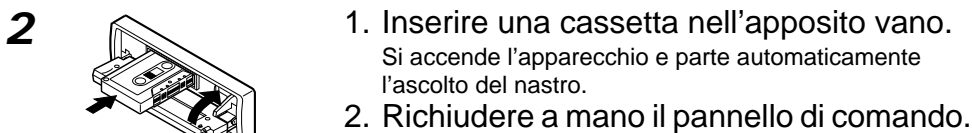
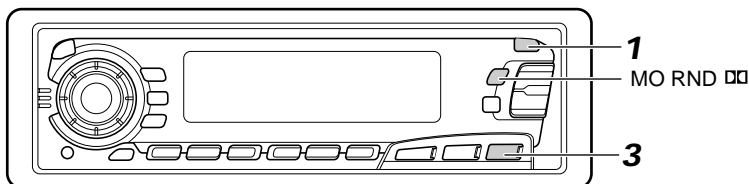

- Quando, durante l'ascolto, si arriva in fondo ad uno dei lati del nastro, parte automaticamente l'ascolto dell'altro (Auto Reverse).

Nota sul funzionamento con un solo tasto:

Se la cassetta è già nell'apposito vano, premendo TAPE ◀▶ si attiva l'apparecchio e inizia automaticamente la riproduzione.

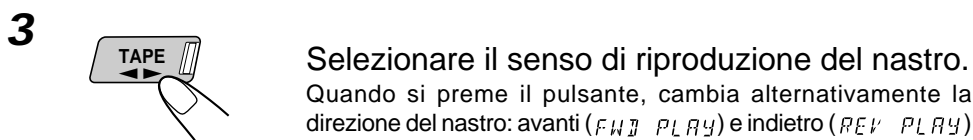

Riproduzione di musicassette registrate con il sistema Dolby B NR

Nel corso del precedente punto 2, predisporre come desiderato il sistema di riduzione del rumore Dolby B NR* agendo opportunamente sul tasto MO RND □□. L'indicatore □□ si accende e "DOLBY B" appare sul display per alcuni secondi. Per annullare il Dolby B NR, premere nuovamente lo stesso pulsante.

* Dispositivo Dolby di riduzione del rumore fabbricato su licenza della Dolby Laboratories Licensing Corporation.

DOLBY e il simbolo della D □□ sono marchi della Dolby Laboratories Licensing Corporation.



Per interrompere la riproduzione ed espellere la cassetta

Premere ▲.

S'interrompe la riproduzione del nastro, si apre il pannello di controllo e la cassetta viene espulsa automaticamente dall'apposito vano.

S'interrompe la riproduzione del nastro anche se si porta la sorgente su FM, AM, CD changer o altri componenti collegati in questo caso, però, non viene espulsa la cassetta.

• *E possibile espellere la cassetta anche con apparecchio spento.*

Avanzamento rapido e riavvolgimento del nastro

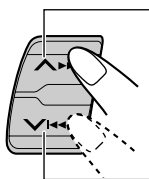

• Per far avanzare rapidamente il nastro, premere ▲▶▶ per almeno 1 secondo. Quando arriva in fondo, il nastro viene invertito e la riproduzione parte dall'inizio dell'altro lato.

• Per riavvolgere il nastro, premere ▼◀◀ per almeno 1 secondo. Quando arriva in fondo, ricomincia la riproduzione dello stesso lato.

Per far avanzare rapidamente e riavvolgere in nastro in qualunque punto, premere TAPE ◀▶.

La riproduzione del nastro comincia esattamente da quel punto.

Disattivazione dell'espulsione del nastro

Volendo si può impedire l'espulsione del nastro, "bloccandolo" nel vano portacassette.

Premere, senza lasciarlo, il pulsante TAPE ◀▶ e ⏻/I/ATT per almeno 2 secondi. Sul display lampeggia "NO EJECT" per circa 5 secondi, quindi il nastro viene "bloccato".

Per annullare il blocco del nastro, premere di nuovo, senza lasciarlo, il pulsante TAPE ◀▶ e ⏻/I/ATT per almeno 2 secondi. Lampeggia di nuovo "EJECT OK" per circa 5 secondi, dopodiché il nastro è "sbloccato".



Ricerca dell'inizio di un brano

La funzione Multi Music Scan consente di far partire automaticamente la riproduzione dall'inizio di un brano specificato. Si possono specificare fino a 9 brani precedenti o successivi a quello corrente.

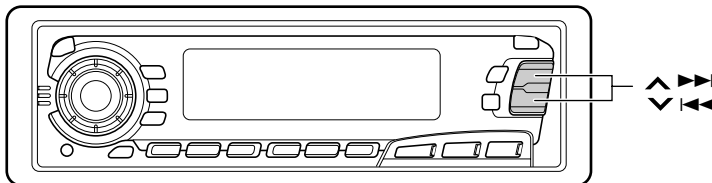

Durante la riproduzione

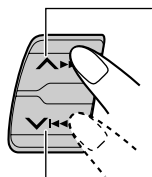

Ricerca di un brano dopo l'attuale brano del nastro

Individuazione di un brano prima dell'attuale brano del nastro

Specificare di quanti brani prima o dopo l'attuale ci si vuole posizionare.

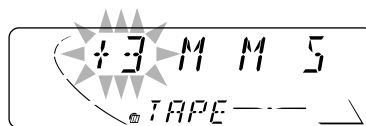

Ogniqualvolta s'imposta il brano, il numero cambia fino a ± 9 .

Quando s'individua l'inizio di un brano specificato, la riproduzione inizia automaticamente.

Note:

- Quando si localizza un brano specificato:
 - Se il nastro viene riavvolto all'inizio, la riproduzione parte dall'inizio di quel lato.
 - Se il nastro viene riavvolto rapidamente alla fine, esso viene invertito e la riproduzione parte dall'inizio dell'altro lato.
- Nei seguenti casi, la funzione Multi Music Scan potrebbe funzionare in modo improprio:
 - Nastri con brani che presentano lunghi passaggi pianissimo (zone particolarmente silenziose) o parti non registrate nel corso dei brani.
 - Nastri con brevi sezioni non registrate.
 - Nastri che presentano ronzii o rumori pronunciati tra un brano e l'altro.
 - Le predisposizioni del tasto Dolby NR non corrispondono. Ad esempio, il sistema di riduzione del rumore Dolby NR B è attivato, mentre invece il nastro era stato registrato senza l'uso del sistema Dolby NR.



Altre comode funzioni del lettore di cassette

Salto delle porzioni non registrate del nastro

Le porzioni di nastro non registrate, presenti fra un brano e l'altro, possono essere saltate (salto delle porzioni non registrate).

Con questa funzione attivata, l'apparecchio provvede automaticamente a saltare le porzioni di nastro non registrate di durata superiore a 15 secondi, facendo avanzare rapidamente il nastro sino all'inizio del brano successivo, da dove la normale riproduzione riprende.

• Cfr. anche "Modifica delle impostazioni generali (PSM)" a pagina 26.

1. Tenere premuto SEL (seleziona) per almeno 2 secondi, in modo che uno dei componenti PSM appaia sul display.
2. Selezionare "B. SKIP" con \blacktriangle \blacktriangleright \blacktriangleright o \blacktriangleright \blacktriangleleft \blacktriangleleft .
3. Selezionare la modalità desiderata con il selettore.

La modalità Blank Skip (Salta porzioni vuote) viene alternativamente attivata/disattivata.

Nota:

Quando il nastro giunge a fine corsa durante l'avanzamento veloce, la direzione di movimento del nastro si inverte automaticamente.

Riproduzione ripetuta del brano in corso di ascolto

Il brano in corso di ascolto può essere riprodotto ripetutamente (riproduzione ripetuta).



Ad ogni successiva leggera pressione del tasto RPT (ripetizione) nel corso della riproduzione di un nastro, la funzione di riproduzione ripetuta si attiva e disattiva alternativamente.



Questa indicazione si illumina se è attivata la funzione di riproduzione ripetuta.

Note:

- *Nei casi seguenti, le funzioni di salto delle porzioni non registrate e di riproduzione ripetuta potrebbero non funzionare correttamente:*
 - *Nastri con brani che presentano lunghi passaggi pianissimo (zone particolarmente silenziose) o parti non registrate nel corso dei brani.*
 - *Nastri con brevi sezioni non registrate.*
 - *Nastri che presentano ronzii o rumori pronunciati tra un brano e l'altro.*
 - *Le predisposizioni del tasto Dolby NR non corrispondono. Ad esempio, il sistema di riduzione del rumore Dolby NR B è attivato, mentre invece il nastro era stato registrato senza l'uso del sistema Dolby NR.*



Regolazione del suono

Le caratteristiche sonore possono essere regolate secondo le proprie preferenze.

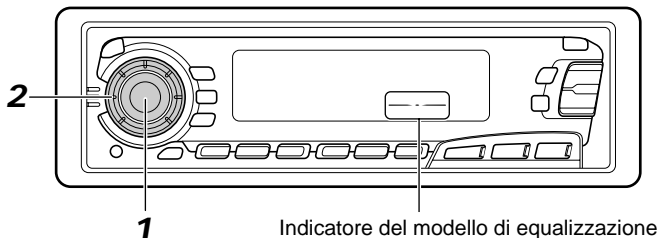

1 Selezionare la voce che s'intende regolare.



Indicazione	Operazione:	Campo
BAS (frequenze basse)	Regolare le frequenze basse	-06 (min.) — +06 (max.)
TRE (frequenze elevate)	Regolare le frequenze elevate	-06 (min.) — +06 (max.)
FAD (affievolimento)*	Regolare la compensazione dei diffusori anteriore e posteriore	R06 (solo retro) — F06 (solo anteriore)
BAL (compensazione)	Regolare la compensazione dei diffusori sinistro e destro	L06 (solo sinistra) — R06 (solo destra)
LOUD (sonorità)	Accentua le frequenze basse e alte per produrre un suono ben bilanciato a bassi livelli di volume.	LOUD ON — LOUD OFF (attivata) (disattivata)
VOL (volume)	Regolare il volume	00 (min.) — 50 (max.)

Nota:

* Se si utilizza un sistema a due diffusori, impostare il livello di affievolimento a "00".

2 Regolazione del livello.

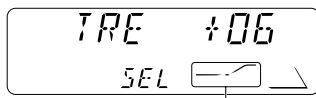
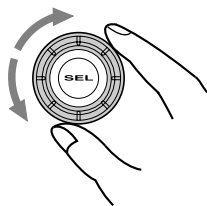

Il modello di equalizzazione varia in funzione della regolazione delle frequenze basse e di quelle alte.

Nota:

In genere la manopola di comando viene usata per la regolazione del volume. Di conseguenza, non è necessario selezionare "VOL (volume)" per regolare il livello del volume.



Memorizzazione delle regolazioni sonore (funzione SCM)

È possibile selezionare e memorizzare una regolazione sonora preimpostata idonea alle singole sorgenti di riproduzione (**funzione SCM avanzata**).

Selezione e memorizzazione delle modalità sonore

Una volta selezionata una modalità sonora, questa viene memorizzata e richiamata in occasione della successiva selezione della stessa sorgente. Si possono selezionare modalità sonore per le singole sorgenti: FM1, FM2, FM3, AM, musicassetta e componenti esterni.

- Se non si vuole memorizzare una specifica modalità sonora per le singole sorgenti di riproduzione, ma si desidera utilizzare la stessa modalità per tutte, vedere quanto indicato in “Annullamento della funzione SCM avanzata” a pagina 28.

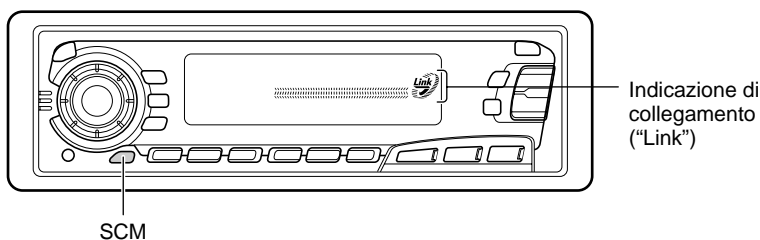

Selezionare la modalità sonora desiderata.

Ogniqualevolta si preme il pulsante, la modalità sonora varia nel modo seguente:



- Se sul display è attiva l'indicazione "Link" (con "SCM LINK" su "LINK ON" – cfr. pagina 28), è possibile memorizzare la modalità sonora selezionata per la sorgente corrente, applicando ad essa i relativi effetti.
- Se sul display l'indicazione "Link" NON è attiva (con "SCM LINK" su "LINK OFF"), l'effetto della modalità sonora selezionata viene applicato a qualsiasi sorgente.

Indicazione	Per:	Valori preimpostati		
		Frequenze basse	Elevate frequenze	Sonorità
SCM OFF	(Suono piatto)	00	00	attivata
BEAT	Rock o disco music	+02	00	attivata
SOFT	Musica di sottofondo	+01	-03	disattivata
POP	Musica leggera	+04	+01	disattivata

Richiamo delle modalità sonore

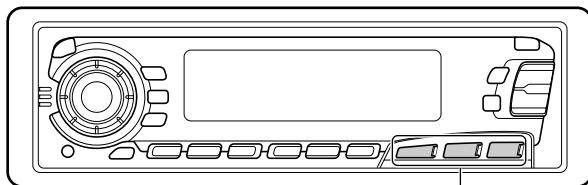

Pulsanti sorgente

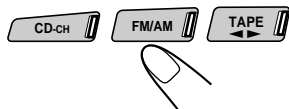

Selezionare la sorgente con indicazione “Link” attiva sul display.

L'indicazione “Link” inizia a lampeggiare e viene richiamata la modalità sonora memorizzata per la sorgente selezionata.

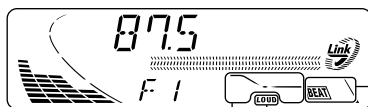

Indicatore della modalità sonora

Viene visualizzato il modello di equalizzazione della modalità sonora selezionata

Indicatore LOUD (livello sonoro)

Note:

- È possibile regolare e memorizzare il comando del suono preimpostato in base alle proprie preferenze. Per regolare e memorizzare una modalità di comando del suono originale, vedere “Memorizzazione di regolazioni sonore personali” a pagina 24.
- Per regolare i livelli di consolidamento delle frequenze basse e di quelle alte o per attivare/disattivare temporaneamente la funzione dei livelli sonori vedere pagina 21 (le regolazione vengono cancellate se si seleziona un'altra sorgente).



Memorizzazione di regolazioni sonore personali

È possibile regolare le modalità sonore (BEAT, SOFT, POP: cfr. pagina 22) a piacere e memorizzare le regolazioni personali.

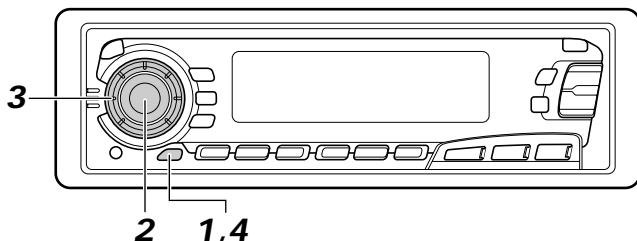

1



Richiamare la modalità sonora che s'intende regolare.

Per i particolari, vedere pagina 22.

2



Selezionare "BAS (frequenze basse)", "TRE (frequenze elevate)" o "LOUD (sonorità)".

Entro
5 secondi

3

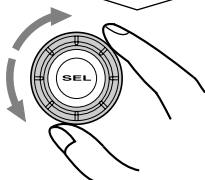

Regolare il livello dei bassi o degli alti o attivare/disattivare la funzione ON/OFF.

Per i particolari vedere pagina 21.

4



Mantenere premuto il tasto SCM (Sound Control Memory) fino a quando la modalità selezionata non inizia a lampeggiare sul display.

A questo punto l'impostazione viene memorizzata.

5

Memorizzare altre impostazioni ripetere la stessa procedura.

Per ripristinare le impostazioni di fabbrica

Ripetere la stessa procedura e riassegnare i valori preimpostati indicati nella tabella di pagina 22.

Impostazione dell'orologio

È altresì possibile impostare l'ora nel formato 24 ore o 12 ore.

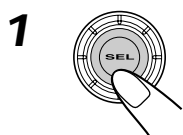
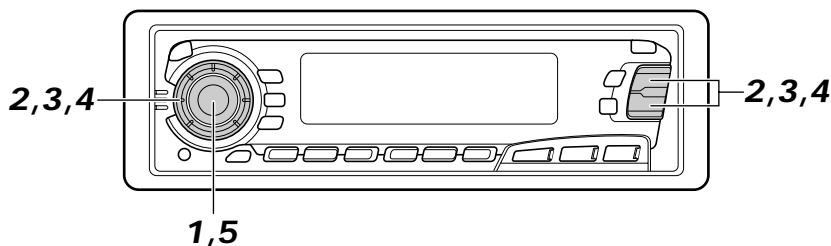

1 Tenere premuto SEL (seleziona) per almeno 2 secondi, in modo che uno dei componenti PSM appaia sul display.

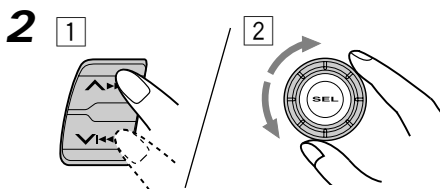

2 Impostare l'ora.

- 1** Se il display non indica l'ora, selezionare "CLOCK H (ora)".
- 2** Regolare l'ora.

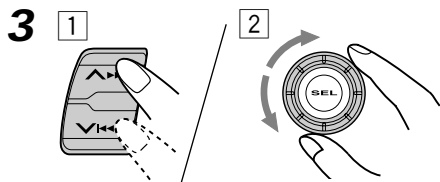

3 Impostare i minuti.

- 1** Selezionare "CLOCK M (minuto)".
- 2** Regolare i minuti.

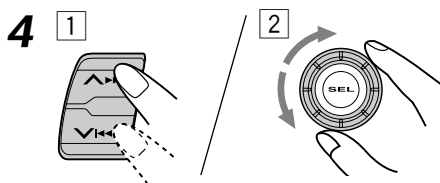

4 Impostare l'orologio.

- 1** Selezionare il formato dell'ora: "24H/12H".
- 2** Selezionare "24H" oppure "12H".

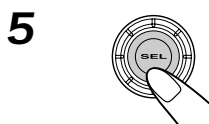

5 Fine dell'impostazione.

Per controllare l'ora corrente con apparecchio spento, premere DISP.

Si accende l'apparecchio, l'ora viene presentata per 5 secondi, poi l'apparecchio si spegne.

Modifica delle impostazioni generali (PSM)

È possibile modificare le voci indicate nella pagina seguente tramite la funzione PSM (modalità di impostazioni preferite).

Procedura di base

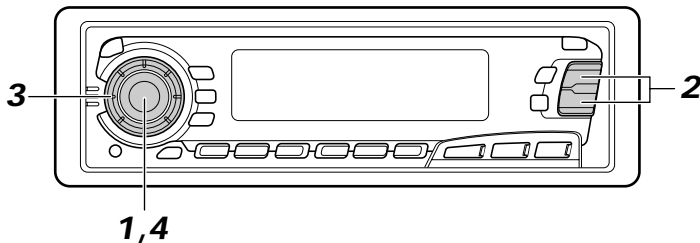

1



Tenere premuto SEL (seleziona) per almeno 2 secondi, in modo che uno dei componenti PSM appaia sul display.

2

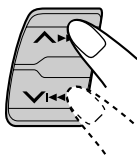

Selezionare la voce PSM che s'intende regolare. (Cfr. pagina 27.)

3



Selezionare o regolare la voce PSM selezionata qui sopra.

4



Fine dell'impostazione.

1		2 Selezione		3 Predisposizione		Valori predisposti in fabbrica	Cfr. a pagina
CLOCK H	Regolazione dell'ora	Retrocessione	Avanzamento	0:00	25		
CLOCK M	Regolazione dei minuti.	Retrocessione	Avanzamento				
SCM LINK	Collegamento alla funzione di memorizzazione delle regolazioni sonore	LINK OFF	LINK ON	LINK ON	28		
24H/12H	Visualizzazione dell'ora sulla gamma delle 24 o delle 12 ore	12H	24H	24H	25		
AUTO ADJ	Predisposizione automatica dell'orologio	OFF	ON	ON	16		
CLOCK	Display orario	OFF	ON	ON	28		
TU DISP	Modalità di visualizzazione	FREQ	PS NAME	PS NAME	16		
PTY STBY	Attesa PTY	29 tipi di programmi (Cfr. a pag. 15)		NEWS	12		
PTY SRCH	Ricerca PTY			(Cfr. a pag. 12)	12		
TA VOL	Volume delle informazioni sul traffico	VOL (00-50)		VOL 20	16		
P-SEARCH	Ricerca programma	OFF	ON	OFF	15		
DAB AF*	Ricezione Alternativa	AF OFF	AF ON	AF ON	41		
LEVEL	Livello di visualizzazione	AUDIO 1 ↔ AUDIO 2 ↕ OFF ↕		AUDIO 2	28		
TEL	Funzione di muting per telefono cellulare	OFF ↔ MUTING 1 ↕ MUTING 2 ↕		OFF	29		
B.SKIP	Salta porzioni vuote	OFF	ON	OFF	20		
LINE IN**	Componente esterno	CHANGER	LINE IN	CHANGER	30		

* Visualizzato soltanto quando è collegato il sintonizzatore DAB.

** Visualizzato soltanto se viene selezionata una delle seguenti sorgenti: FM, AM e musicassetta.

- Al termine dell'impostazione premere SEL (selezione).

Annullamento della funzione SCM avanzata

È possibile disabilitare la funzione SCM (Sound Control Memory) avanzata e scollegare le modalità sonore e le sorgenti di riproduzione.

L'apparecchio viene impostato in stabilimento in modo da consentire la memorizzazione di una modalità sonora diversa per ogni sorgente cosicché per modificare le modalità sonore è sufficiente cambiare la sorgente.

- LINK ON: SCM avanzata (diverse modalità sonore per sorgenti diverse)
- LINK OFF: SCM convenzionale (una sola modalità sonora per tutte le sorgenti)

1. Tenere premuto SEL (seleziona) per almeno 2 secondi, in modo che uno dei componenti PSM appaia sul display.
2. Selezionare la modalità "SCM LINK" con \blacktriangle \blacktriangleright o \blacktriangledown \blacktriangleleft .
3. Selezionare la modalità desiderata con il selettore.

La modalità SCM LINK varia nel modo seguente:

LINK ON \longleftrightarrow LINK OFF

Selezione del display orario

Si può scegliere di visualizzare in fondo al display l'orario o il nome della sorgente. Di fabbrica, è impostata la visualizzazione dell'orario.

- ON: Orario
- OFF: Nome della sorgente (o banda emittente)

1. Tenere premuto SEL (seleziona) per almeno 2 secondi, in modo che uno dei componenti PSM appaia sul display.
2. Selezionare "CLOCK" con \blacktriangle \blacktriangleright o \blacktriangledown \blacktriangleleft .
3. Selezionare la modalità desiderata con il selettore.

La modalità di visualizzazione dell'orario si attiva e disattiva alternativamente.

ON \leftrightarrow OFF

Per verificare le altre informazioni durante la riproduzione

Premere DISP (display). Ogniqualvolta si preme il tasto, in fondo dal display vengono visualizzate per un momento le altre informazioni (orario o nome della sorgente).

Selezione del livello di visualizzazione

È possibile selezionare il livello di visualizzazione in base alle proprie preferenze.

Di fabbrica, è impostata la modalità "AUDIO 2".

AUDIO 1: Vengono visualizzate l'indicazione del livello audio e quella del modello di equalizzazione.

AUDIO 2: Vengono visualizzate alternativamente "AUDIO 1" e display illuminato.

OFF: Vengono cancellate l'indicazione del livello audio e l'indicazione del modello di equalizzazione.

1. Tenere premuto SEL (seleziona) per almeno 2 secondi, in modo che uno dei componenti PSM appaia sul display.
2. Selezionare "LEVEL" con \blacktriangle \blacktriangleright o \blacktriangledown \blacktriangleleft .
3. Selezionare la modalità desiderata con il selettore.

La visualizzazione del livello cambia nel modo seguente:

\blacktriangleright AUDIO 1 \longleftrightarrow AUDIO 2 \longleftrightarrow OFF \blacktriangleleft

Selezione di muting telefonico

Questa modalità viene utilizzata se è collegato un telefono cellulare. In funzione del tipo di telefono usato, selezionare "MUTING 1" o "MUTING 2" a seconda dei casi. Di fabbrica, questa modalità è disattivata.

- MUTING 1: Selezionare questa modalità se in grado di silenziare i suoni.
- MUTING 2: Selezionare questa modalità se in grado di silenziare i suoni.
- OFF: Annulla il muting telefonico.

1. Tenere premuto SEL (seleziona) per almeno 2 secondi, in modo che uno dei componenti PSM appaia sul display.
2. Selezionare "TEL (telefono)" con **▲ ►►►** o **▼ ◄◄◄**.
3. Selezionare la modalità desiderata con il selettore.
La modalità di muting telefonico cambia come segue:



Selezione del componente esterno

È possibile collegare il componente esterno al jack per CD changer (sul retro) tramite l'adattatore d'ingresso linea KS-U57 (non in dotazione).

Per utilizzare il componente esterno come sorgente di riproduzione, non occorre selezionare il componente stesso (CD changer o componente esterno). Di fabbrica l'apparecchio è predisposto per il CD changer.

- LINE IN: Per utilizzare un componente esterno che non sia il CD changer
- CHANGER: Per utilizzare il CD changer

1. Per modificare la sorgente in FM, AM o musicassetta, premere FM/AM o TAPE ◀▶.
2. Tenere premuto SEL (seleziona) per almeno 2 secondi, in modo che uno dei componenti PSM appaia sul display.
3. Selezionare "LINE IN" con ▲▶▶| o ▼|◀◀.
4. Selezionare la modalità desiderata con il selettore.

La modalità di selezione del componente esterno varia nel modo seguente:

LINE IN ←→ CHANGER

Nota:

Per collegare l'adattatore d'ingresso linea KS-U57 e il componente esterno, si rimanda al manuale d'installazione/collegamento (volumetto separato).

Rimozione del pannello di comando

Quando si lascia la vettura, è possibile staccare il pannello di comando. Quando si disinserisce o reinserisce il pannello di comando, è opportuno fare attenzione a non rovinare i collegamenti sul retro del pannello e sul relativo supporto.

Rimozione del pannello di comando

Prima di disinserire il pannello di comando, verificare che l'apparecchio sia spento.

- 1 Sbloccare il pannello di comando.

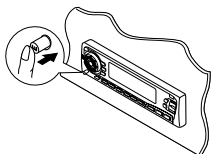

- 2 Sollevare ed estrarre il pannello di comando.

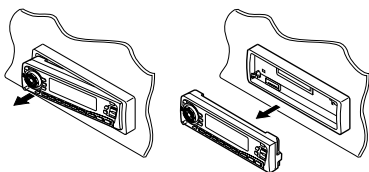

- 3 Riporre il pannello nel contenitore in dotazione.

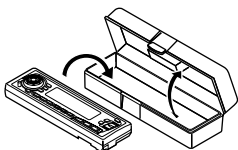

Reinserimento del pannello di comando

- 1 Inserire il lato destro del pannello di comando nella scanalatura del supporto.

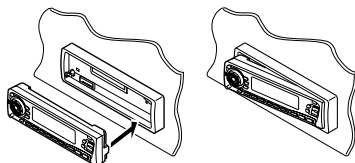

- 2 Premere sul lato sinistro del pannello di comando in modo da fissarlo al supporto.

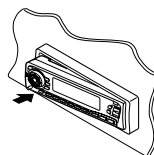

Nota sulla pulizia dei connettori:

Rimuovendo spesso il pannello di comando, i connettori si rovinano.

Al fine di ridurre tale possibilità, è opportuno pulire regolarmente i connettori con un batuffolo di cotone o una salvietta inumiditi con alcol, facendo attenzione a non rovinare i connettori.

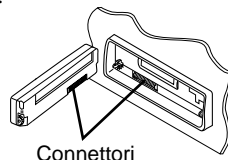

Connettori



FUNZIONI CD CHANGER

Consigliamo di usare un CD changer della serie CH-X.

Se si dispone di un CD changer automatico di altro tipo, rivolgersi al rivenditore car audio JVC per informazioni sui collegamenti.

- Ad esempio, se il CD changer automatico in uso è della serie KD-MK, per collegarlo all'apparecchio occorre un cavo KS-U15K.

Prima di azionare il CD changer automatico:

- Vedere le istruzioni fornite con il CD changer.
- Se nel caricatore del CD changer non vi sono dischi o se vi sono dischi inseriti con la faccia in giù, sul display appare il messaggio "NO DISC". In tal caso, si deve togliere il caricatore ed inserire i dischi in modo corretto.
- Se sul display appare la scritta "RESET 1 - RESET 8" significa che qualcosa non va nel collegamento tra l'apparecchio e il CD changer. In tal caso, verificare il collegamento, collegare perfettamente il cavo (o i cavi) di collegamento, se necessario, quindi premere il pulsante di reset del CD changer.

Riproduzione di CD

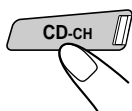
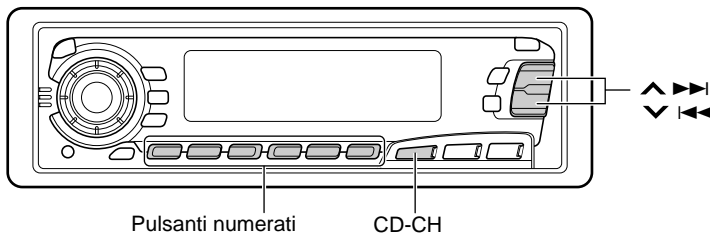

Selezionare il CD changer automatico.

La riproduzione parte dalla prima pista del primo disco. Vengono riprodotte tutte le piste di tutti i dischi.

Durata di riproduzione trascorsa Numero pista



Viene visualizzato il numero del disco (oppure l'orario: cfr. pagina 28).

Nota sul funzionamento con un solo tasto:

Premendo CD-CH l'apparecchio si attiva automaticamente. Non è necessario premere /HATT per alimentare l'apparecchio.



Avanzamento rapido o inversione della pista

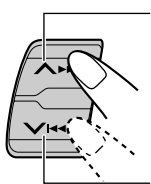

Premere, senza lasciarlo, il pulsante **▶▶**, mentre è in corso la riproduzione di un CD, per far avanzare rapidamente la pista.



Premere, senza lasciarlo, il pulsante **◀◀**, mentre è in corso la riproduzione di un CD, per invertire la pista.

Passaggio alle piste successive o precedenti

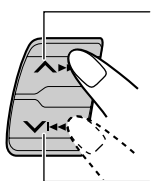

Premere per un attimo il pulsante **▶**, mentre è in corso la riproduzione di un CD, per andare avanti fino all'inizio della pista successiva. Ogniqualvolta si preme il pulsante consecutivamente, viene individuato l'inizio delle piste successive e la riproduzione inizia da questo punto.

Premere per un attimo il pulsante **◀**, mentre è in corso la riproduzione di un CD, per portarsi indietro fino all'inizio della pista corrente. Ogniqualvolta si preme il pulsante consecutivamente, viene individuato l'inizio delle piste precedenti e la riproduzione inizia da questo punto.

Per portarsi direttamente su un particolare disco

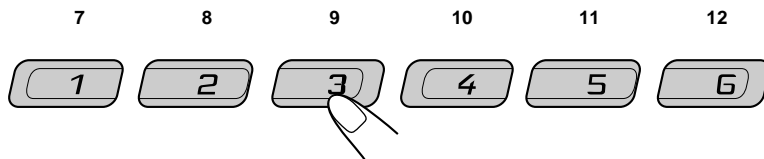

Premere il pulsante numerato corrispondente al numero del disco per avviarne l'ascolto (nel corso dell'uso dello scambiatore CD).

- Per selezionare un numero di disco da 1 a 6:
Premere 1 (7) – 6 (12) per un attimo.
- Per selezionare un numero di disco da 7 a 12:
Premere 1 (7) – 6 (12) senza lasciarlo per almeno 1 secondo.

Esempio: Se si seleziona il numero di disco 3

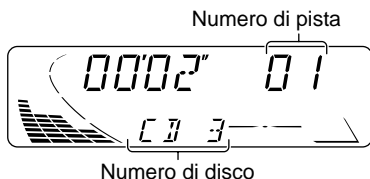



Selezione dei modi di riproduzione dei CD

Per ascoltare piste a caso (riproduzione casuale)

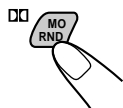

Ad ogni successiva pressione del tasto MO RND (monoaurale/casuale/Dolby), nel corso della lettura di un compact disc, la modalità di lettura casuale cambia nell'ordine seguente:



Modalità	Indicazione RND	Suona a caso
RND1	Illuminata	Tutte le piste del disco corrente, quindi le piste del disco successivo così via.
RND2	Lampeggiante	Tutte le piste de tutti i dischi inseriti nel caricatore.

Ripetizione ripetuta dei brani (ripetizione della riproduzione)



Ad ogni pressione di RPT (ripetizione) durante la riproduzione di un CD, la modalità di riproduzione ripetuta CD cambia nel modo seguente:



Modalità	Indicazione RPT	Riproduce ripetutamente
RPT1	Illuminata	Il brano in corso di ascolto (o il brano specificato).
RPT2	Lampeggiante	Tutti i brani del disco in corso di ascolto (o del disco specificato).

FUNZIONAMENTO DEL COMPONENTE ESTERNO

È possibile collegare il componente esterno al jack per CD changer (sul retro) tramite l'adattatore d'ingresso linea KS-U57 (non in dotazione).

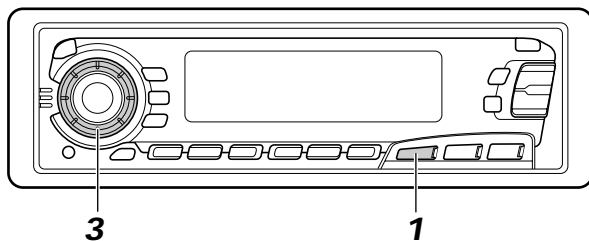

Preparazione:

- Per collegare l'adattatore d'ingresso linea KS-U57 e il componente esterno, vedere il manuale d'installazione/collegamento (volumetto separato).
- Prima di attivare il componente esterno seguendo la procedura sottoindicata, selezionare l'ingresso esterno (vedere "Selezione del componente esterno" a pagina 30).

1

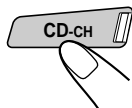

Selezione dell'apparecchio esterno.

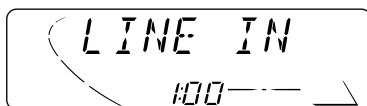

- Se sul display non compare "LINE IN"*, vedere pagina 30 e selezionare l'ingresso esterno ("LINE IN").

* Visualizzato soltanto se viene selezionata una delle seguenti sorgenti: FM, AM e musicassetta.

Nota sul funzionamento con un solo tasto:

Premendo CD-CH l'apparecchio si attiva automaticamente. Non è necessario premere /I/ATT per alimentare l'apparecchio.

2

Accendere il componente collegato ed iniziare a riprodurre la sorgente.

3

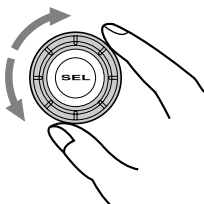

Regolare il volume.

DAB FUNZIONI DEL TUNER DAB

Con questo apparecchio si consiglia di usare il tuner DAB (Digital Audio Broadcasting) KT-DB1500.

Per tuner DAB di altre versioni, consultare il rivenditore car audio JVC.

- Vedere anche il manuale d'istruzioni in dotazione al tuner DAB.

Che cosa s'intende con sistema DAB?

DAB è uno dei sistemi di trasmissione radio digitali attualmente disponibili in grado di erogare suoni di qualità CD senza interferenze né distorsione del segnale. Inoltre il sistema è in grado di contenere testo, immagini e dati.

Rispetto alla trasmissione FM, dove i singoli programmi vengono trasmessi su proprie frequenze, il sistema DAB abbinava diversi programmi (denominati "servizi") che formano un "insieme".

Con il tuner DAB collegato all'apparecchio, è possibile sfruttare i servizi DAB.

Sintonizzazione su un insieme di servizi e su un solo servizio

Un insieme tipico prevede 6 o più programmi (servizi) trasmessi contemporaneamente. Dopo essersi sintonizzati su un insieme, è possibile selezionare il servizio d'interesse.

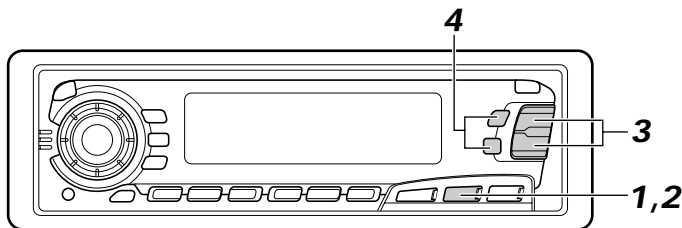

Prima di cominciare...

Premere momentaneamente FM/AM/DAB se si seleziona la piastra musicassetta, il cassetto CD o LINE IN come fonte.

1

DAB



Selezionare il tuner DAB.

Ogniqualevolta si preme senza lasciarlo il tasto per più di 1 secondo, vengono selezionati alternativamente il tuner DAB e il tuner FM/AM.

DAB ↔ FM/AM

2

DAB

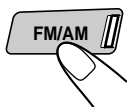

Selezionare la banda DAB (DAB1, DAB2 o DAB3).

È possibile selezionare a piacere DAB1, DAB2 e DAB3 per sintonizzarsi su un insieme.

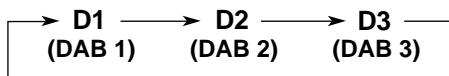

3



Per cercare insiemi a frequenze più elevate

Avviare la ricerca di un insieme.

La ricerca s'interrompe non appena si riceve un insieme.

Per cercare insiemi a frequenze più basse

4

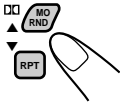

Selezionare il servizio che s'intende ascoltare.

Per interrompere la ricerca prima della ricezione di un insieme, premere lo stesso tasto premuto per la ricerca.

Per modificare le informazioni sul display mentre è in corso la sintonizzazione su un insieme

Normalmente, il nome del servizio appare nella parte superiore del display.

Se s'intende verificare il nome dell'insieme oppure la sua frequenza, premere DISP.

Ogniqualevolta si preme il tasto, le seguenti informazioni appaiono per un attimo nella parte superiore del display.

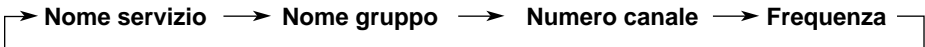

Per ripristinare il tuner FM/AM

Premere di nuovo senza lasciarlo FM/AM/DAB per almeno 1 secondo.

Per sintonizzarsi su un particolare insieme senza ricerca:

- 1 Premere senza lasciarlo FM/AM/DAB per almeno 1 secondo.
- 2 Premere più volte FM/AM/DAB per la banda DAB (DAB1, DAB2 o DAB3).
- 3 Premere senza lasciarlo **▲▶▶▶** o **▼◀◀◀** per almeno 1 secondo.
- 4 Premere ripetutamente **▲▶▶▶** o **▼◀◀◀** finché non si raggiunge l'insieme d'interesse.
 - Se si tiene premuto il tasto, la frequenza continua a cambiare finché non si rilascia il tasto.

Memorizzazione di servizi DAB

È possibile memorizzare manualmente fino a 6 servizi DAB per ogni banda DAB (DAB1, DAB2 e DAB3).

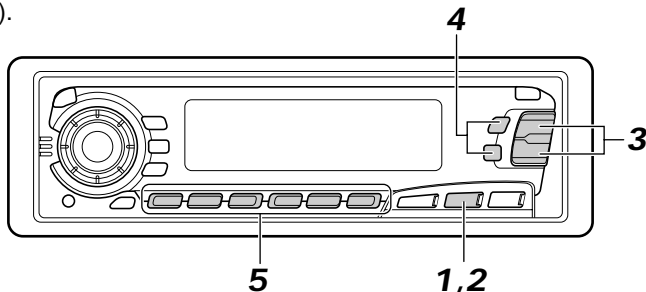

1 DAB

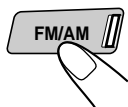

Selezionare il tuner DAB.

Ogniqualevolta si preme senza lasciarlo il tasto, si selezionano alternativamente il tuner DAB e il tuner FM/AM.

DAB ↔ FM/AM

2 DAB

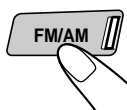

Selezionare la banda DAB (DAB1, DAB2 o DAB3) voluta.

Ogniqualevolta si preme il tasto, la banda DAB cambia nel modo seguente:

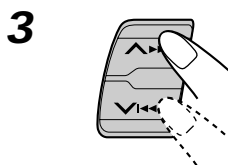
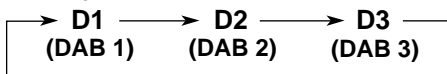

Sintonizzarsi sull'insieme voluto.

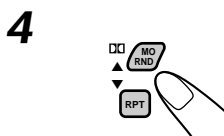

Selezionare il servizio dell'insieme desiderato.

5

Premere senza lasciarlo il tasto numerico (nel nostro esempio, 1) per almeno 2 secondi.

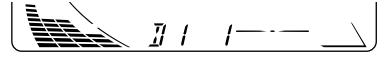

Per un certo periodo lampeggiano alternativamente "MEMO" e il numero memorizzato/di banda.

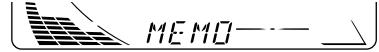

6

Ripetere la procedura suindicata per memorizzare altri servizi DAB in altri numeri.

Note:

- Un servizio DAB memorizzato in precedenza viene cancellato se si memorizza un nuovo servizio DAB con lo stesso numero.
- I servizi DAB vengono cancellati se viene a mancare l'alimentazione elettrica al circuito della memoria (ad esempio, durante la sostituzione delle batterie). In questo caso, occorre memorizzare di nuovo i servizi DAB.

Sintonizzazione su un servizio DAB in memoria

È possibile sintonizzarsi facilmente su un servizio DAB in memoria.

Si ricorda che, per potersi sintonizzare, i servizi devono essere già stati memorizzati. Se non si è ancora proceduto alla memorizzazione, cfr. le pagine 38 e 39.

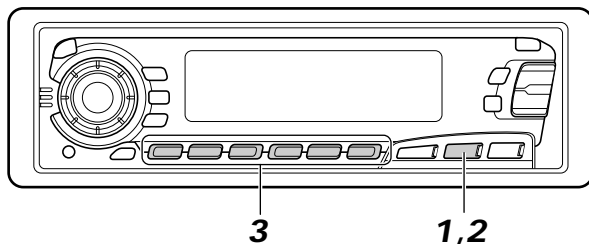

1 DAB

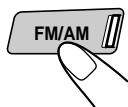

Selezionare il tuner DAB.

Ogniqualvolta si preme senza lasciarlo il tasto, si selezionano alternativamente il tuner DAB e il tuner FM/AM.

DAB ↔ FM/AM

2 DAB



Selezionare la banda DAB (DAB1, DAB2 o DAB3) voluta.

Ogniqualvolta si preme il tasto, la banda DAB si alterna nel modo seguente:

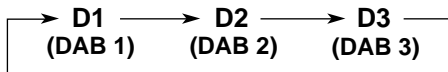

3

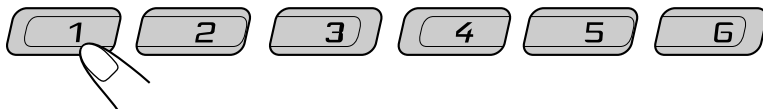

Selezionare il numero (1 – 6) per il servizio DAB memorizzato voluto.

Altre funzioni DAB

Ricerca automatica dello stesso programma (ricezione alternativa)

È possibile continuare ad ascoltare lo stesso programma

- **Durante la ricezione di un servizio DAB:**

Se si sta percorrendo una zona dove non si riceve un determinato servizio, l'apparecchio si sintonizza automaticamente su un altro assieme o stazione RDS FM che sta trasmettendo lo stesso programma.

- **Durante la ricezione di una stazione RDS FM:**

Se si sta percorrendo una zona dove un determinato servizio DAB sta trasmettendo lo stesso programma della stazione RDS FM, l'apparecchio si sintonizza automaticamente sul servizio DAB.

Nota:

Quando la ricezione passa da DAB a FM, il volume di ascolto può aumentare/diminuire di conseguenza. Tale variazione di volume è dovuta a livelli d'inserimento audio ineguali a livello di emittente, e non deve essere considerata un'anomalia dell'apparecchio.

Per utilizzare la ricezione alternativa

Di fabbrica, sono attivate tutte le ricezioni alternative.

- 1 Tenere premuto SEL (seleziona) per almeno 2 secondi, in modo che uno dei componenti PSM appaia sul display.
- 2 Premere **▲▶▶** o **▼◀◀** per selezionare "DAB AF" (se non è già visualizzato).
- 3 Selezionare la modalità desiderata con il selettore.
 - AF ON: Individua il programma tra i servizi DAB e le stazioni RDS FM (ricezione alternativa). Sul display si illumina l'indicatore AF (cfr. pagina 9).
 - AF OFF: Disattiva la ricezione alternativa.

Nota:

Se è attiva la ricezione alternativa (per servizi DAB), si attiva automaticamente anche la Network-Tracking Reception (per stazioni RDS: cfr. pagina 9). Ovviamente, se non si disattiva la ricezione alternativa, non è possibile disattivare la Network-Tracking Reception.

- 4 Premere nuovamente SEL (Selezione) per terminare.



Durata ottimale dell'apparecchio

L'apparecchio richiede minimi accorgimenti di manutenzione. Per ottenere i migliori risultati, si consiglia comunque di attenersi alle semplici istruzioni che seguono.

Pulizia delle testine

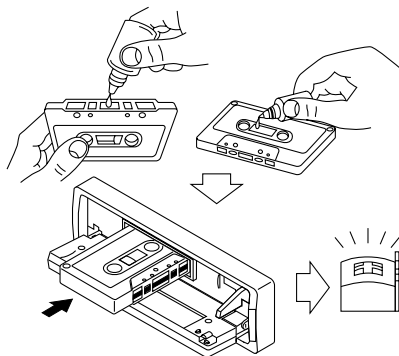

- Pulire le testine ogni 10 ore di funzionamento con un nastro di pulizia delle testine di tipo umido (reperibile presso i negozi di prodotti audiovisivi).

Quando la testina è sporca, si notano i seguenti problemi:

- Scade la qualità del suono.
- Cala il livello sonoro.
- Il suono tende a calare.
- Evitare di utilizzare nastri sporchi o polverosi.
- Evitare di toccare le testine lucide con strumenti magnetici o metallici.

Per mantenere pulito il nastro

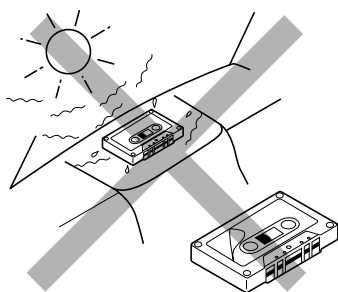

- Dopo l'uso, riporre sempre i nastri negli appositi contenitori.
- Evitare di lasciare i nastri:
 - Alla luce diretta del sole
 - In ambienti fortemente umidi
 - A temperature eccessivamente calde

ATTENZIONE:

- *Non inserire nastri con etichette che stanno per staccarsi, perché potrebbe rovinarsi l'apparecchio.*
- *Serrare i nastri per eliminare il gioco in quanto i nastri lenti possono impigliarsi nel meccanismo.*
- *Dopo l'uso non lasciare la cassetta nel vano portacassette, in quanto il nastro può allentarsi.*

Ai fini della migliore durata dell'apparecchio viene fornita anche la seguente funzione.

Rilascio nastro/partenza automatica della riproduzione con chiavetta di accensione

- Quando si disattiva la chiavetta di accensione con una cassetta nel vano portacassette, l'apparecchio rilascia automaticamente il nastro dalla testina.
- Quando si attiva la chiavetta di accensione con una cassetta nel vano portacassette, parte automaticamente.

INDIVIDUAZIONE E RICERCA DEI GUASTI

Le eventuali anomalie non sempre costituiscono dei problemi seri. Verificare i seguenti punti prima di rivolgersi al centro assistenza.

Sintomi	Cause	Azioni correttive
<ul style="list-style-type: none"> Non si riesce ad inserire la cassetta. 	La cassetta è stata inserita in modo improprio.	Inserire la cassette con nastro esposto rivolto verso destra.
<ul style="list-style-type: none"> La cassetta si riscalda. 	Non è un'anomalia.	_____
<ul style="list-style-type: none"> Il suono del nastro è a livelli molto bassi e la qualità del suono è scarsa. 	Testina del nastro sporca.	Pulire con un nastro di pulizia per testine.
<ul style="list-style-type: none"> Il suono viene talvolta interrotto. 	Collegamenti impropri.	Verificare cavi e collegamenti.
<ul style="list-style-type: none"> Il suono non è avvertibile dai diffusori. 	La regolazione del volume è al minimo livello.	Regolare al livello ottimale.
	I collegamenti non sono stati realizzati in modo corretto.	Verificare cavi e collegamenti.
<ul style="list-style-type: none"> La preimpostazione automatica della SSM (Strong-station Sequential Memory) non funziona. 	Segnali troppo deboli.	Memorizzare le stazioni manualmente.
<ul style="list-style-type: none"> Rumore statico mentre si ascolta la radio. 	L'antenna non è stata collegata in modo sicuro.	Collegare correttamente l'antenna.
<ul style="list-style-type: none"> Sul display viene visualizzato "NO DISC". 	Non vi è nessun CD nel caricatore.	Inserire i CD nel caricatore.
	I CD sono stati inseriti in modo improprio.	Inserirli correttamente.
<ul style="list-style-type: none"> Sul display viene visualizzato "RESET8". 	L'apparecchio non è stato collegato al CD changer in modo corretto.	Collegare l'apparecchio e il CD changer correttamente e premere il pulsante di reset del CD changer.
<ul style="list-style-type: none"> Sul display viene visualizzato "RESET 1 - RESET 7". 	_____	Premere il pulsante di reset del CD changer.
<ul style="list-style-type: none"> L'apparecchio non funziona affatto. Il cambiatore CD non funziona affatto. 	Il computer incorporato può funzionare in modo improprio a causa di rumore etc.	Tenere premuti entrambi SEL e  /ATT contemporaneamente per alcuni secondi o resettare l'unità (le impostazioni dell'orologio e le stazioni preselezionate in memoria vengono cancellate). (Cfr. pagina 3.)

SPECIFICHE

SEZIONE AMPLIFICATORE AUDIO

Uscita massima di potenza:

Anteriore: 40 W/canale

Posteriore: 40 W/canale

Uscita di potenza continua (RMS):

Anteriore: 16 W/canale in 4 Ω , 40 Hz–20 000 Hz a non più di 0,8% di distorsione armonica totale.

Posteriore: 16 W/canale in 4 Ω , 40 Hz–20 000 Hz a non più di 0,8% di distorsione armonica totale.

Impedenza di carico: 4 Ω (tolleranza 4 Ω –8 Ω)

Campo di regolazione tono:

Basse frequenze: ± 10 dB a 100 Hz

Frequenze elevate: ± 10 dB a 10 kHz

Risposta in frequenza: 40 Hz–20 000 Hz

Rapporto segnale-rumore: 70 dB

Livello/Impedenza di uscita:

2,0 V/20 k Ω di carico (250 nWb/m)

SEZIONE TUNER

Campo frequenza:

FM: 87,5 MHz–108,0 MHz

AM: (MW) 522 kHz–1 620 kHz

(LW) 144 kHz–279 kHz

[Tuner FM]

Sensibilità utilizzabile: 11,3 dBf (1,0 μ V/75 Ω)

Soglia di sensibilità 50 dB:

16,3 dBf (1,8 μ V/75 Ω)

Selettività canale alternativo (400 kHz):

65 dB

Risposta in frequenza: 40 Hz–15 000 Hz

Separazione stereo: 30 dB

Rapporto di assorbimento: 1,5 dB

[Tuner MW]

Sensibilità: 20 μ V

Selettività: 35 dB

[Tuner LW]

Sensibilità: 50 μ V

SEZIONE PIASTRA DI REGISTRAZIONE A CASSETTE

Affievolimento periodico del suono e oscillazione del suono: 0,11% (WRMS)

Durata avvolgimento veloce:

100 secondi (C-60)

Risposta in frequenza (Con sistema Dolby NR disattivato):

da 30 Hz a 16 000 Hz (nastro normale)

Rapporto segnale/rumore (nastro normale):

(Con sistema Dolby NR attivato): 65 dB

(Con sistema Dolby NR disattivato): 56 dB

Separazione stereo: 40 dB

GENERALITÀ

Requisiti di potenza:

Tensione di servizio:

14,4 V CC (tolleranza 11 V–16 V)

Temperatura ambiente permessa di lavoro:

da 0 °C a +40 °C

Sistema di messa a terra: massa negativa

Dimensioni (L x H x P)

Dimensioni d'installazione:

182 mm x 52 mm x 150 mm

Dimensioni pannello:

188 mm x 58 mm x 11 mm

Peso: 1,4 kg (accessori esclusi)

La casa costruttrice si riserva di modificare dati e caratteristiche senza preavviso.

¿Tiene PROBLEMAS con la operación?

Por favor reinicialice su unidad

Consulte la página de **Cómo reposicionar su unidad**

PROBLEMI di funzionamento?

Inizializzare l'apparecchio

Fare riferimento alla pagina di **Come inizializzare l'apparecchio**

Har DRIFTPROBLEM uppstått?

Nollställ i så fall apparaten

Vi hänvisar till sidan med rubriken **Hur apparaten nollställs**

Onko Käytössä ONGELMIA?

Säädä laite alkutilaan

Katso kohtaa Laitteen Säätö alkutilaan

JVC

VICTOR COMPANY OF JAPAN, LIMITED



SP, IT, SW, FI



0800HISFLEJES

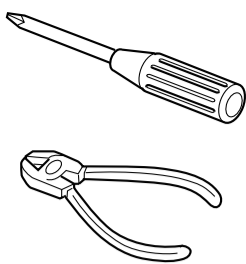

NEDERLANDS

- Dit apparaat mag worden gebruikt bij elektrische systemen die werken op 12 volt gelijkstroom met negatieve aarding.

INSTALLATIE (INBOUW IN HET DASHBOARD)

- Op de volgende afbeelding kunt u zien hoe de installatie, normaal gesproken, in zijn werk gaat. U moet echter bij de installatie rekening houden met de bijzonderheden van uw eigen auto. Neem bij vragen of voor meer bijzonderheden over inbouwpakketten contact op met uw JVC car audio dealer of een dealer of een bedrijf dat inbouwpakketten levert.

ESPAÑOL

- Esta unidad está diseñada para funcionar con 12 voltios de CC, con sistemas eléctricos de masa NEGATIVA.

INSTALACION (MONTAJE EN EL TABLERO DE INSTRUMENTOS)

- La siguiente ilustración muestra una instalación típica. Sin embargo usted deberá efectuar los ajustes correspondientes a su automóvil. Si tiene alguna pregunta o necesita información acerca de las herramientas para instalación, consulte con su concesionario de JVC de equipos de audio para automóviles o a una compañía que suministra tales herramientas.

ITALIANO

- L'apparecchio è destinato a funzionare su impianti elettrici da 12V CC, con massa NEGATIVA.

INSTALLAZIONE (MONTAGGIO SUL CRUSCOTTO)

- La figura che segue rappresenta un'installazione tipica. Naturalmente, sono possibili adattamenti in funzione del tipo di vettura. Per eventuali chiarimenti in merito ai kit d'installazione, rivolgersi al locale rivenditore car audio JVC o a negozi analoghi.

1 Voordat u aan de montage van het apparaat begint: Druk op (het bedieningspaneel vrijgeven) als u het bedieningspaneel wilt loskoppelen indien dit aan de eenheid is vastgekoppeld.

* Standaard wordt het bedieningspaneel bij het verlaten van de fabriek los verpakt meegeleverd.

2 Verwijder de sierplaat.

3 Verwijder het huis nadat u de klemmen hebt losgemaakt.

① Zet het apparaat rechtop.

Opmerking: Wanneer u het apparaat rechtop zet, moet u erop letten dat u de zekering aan de achterkant niet beschadigt.

② Plaats de 2 hendels, zoals afgebeeld, tussen het apparaat en het huis, om de klemmen los te maken.

③ Verwijder het huis.

Opmerking: Bewaar de hendels nadat u het apparaat hebt geïnstalleerd, zodat u ze ook in de toekomst kunt gebruiken.

4 Installeer het huis in het dashboard.

* Nadat het huis op de juiste wijze in het dashboard is geplaatst, moet u de palletjes, zoals afgebeeld, stevig op hun plaats duwen.

5 Maak de bevestigingsbout aan de achterkant van het apparaat vast en plaats de rubberdop over het uiteinde van de bout.

6 Breng de vereiste elektrische verbindingen tot stand.

7 Schuif het apparaat in het huis totdat het vergrendeld is.

8 Bevestig de sierplaat zodanig dat het uitstekende deel van de plaat aan de linkerkant van de eenheid vast komt te zitten.

9 Bevestig het bedieningspaneel.

1 Antes de instalar: Pulse (soltar panel de control) para separar el panel de control si ya está unido.

* Cuando se envía de la fábrica, el panel de control está embalado en el estuche duro.

2 Retire la placa de guarnición.

3 Retire la cubierta después de desenganchar los retenes de la cubierta.

① Ponga la unidad vertical.

Nota: Al poner la unidad vertical, tenga cuidado de no dañar el fusible provisto en la parte posterior.

② Inserte las dos asas entre la unidad y la cubierta tal como en la ilustración y desenganche los retenes de la cubierta.

③ Retire la cubierta.

Nota: Después de instalar la unidad, asegúrese de guardar las asas para uso futuro.

4 Instale la cubierta en el tablero de instrumentos.

* Después de que la cubierta esté correctamente instalada en el tablero de instrumentos, doble las lengüetas correspondientes para sostener la cubierta firmemente en su lugar, tal como se muestra.

5 Fixe el perno de montaje ou la parte trasera del cuerpo de la unidad y coloque el cojín de goma sobre el extremo del perno.

6 Realice las conexiones eléctricas requeridas.

7 Deslice la unidad dentro de la cubierta hasta que quede trabada.

8 Coloque la placa de guarnición de manera que el saliente de la misma quede colocado en el lateral izquierdo de la unidad.

9 Coloque el panel de control.

1 Operazioni preliminari al montaggio: Premere (sgancio del pannello di comando) per staccare il pannello di comando (se già inserito).

* Di fabbrica, il pannello di comando viene fornito in contenitore rigido.

2 Togliere la piastra di finitura.

3 Togliere la protezione dopo aver sganciato i relativi blocchi.

① Posizionare l'apparecchio.

Nota: Nel posizionare l'apparecchio, fare attenzione a non danneggiare il fusibile sul retro.

② Inserire le 2 maniglie tra l'apparecchio e la protezione (cfr. disegno) per sganciare i blocchi.

③ Togliere la protezione.

Nota: Una volta ultimate le operazioni d'installazione, conservare le maniglie per uso futuro.

4 Installare la protezione nel cruscotto.

* Verificare la correttezza dell'installazione della protezione nel cruscotto, quindi piegare le linguette che tengono in posto la protezione, come illustrato.

5 Fissare il bullone di montaggio sul retro dell'apparecchio e collocare il gommino sull'estremità del bullone stesso.

6 Eseguire i necessari collegamenti elettrici.

7 Far scorrere l'apparecchio nella protezione finché non risulta bloccato.

8 Applicare la piastra d'assetto in modo che la relativa sporgenza venga fissata al lato sinistro dell'unità.

9 Inserire il pannello di comando.

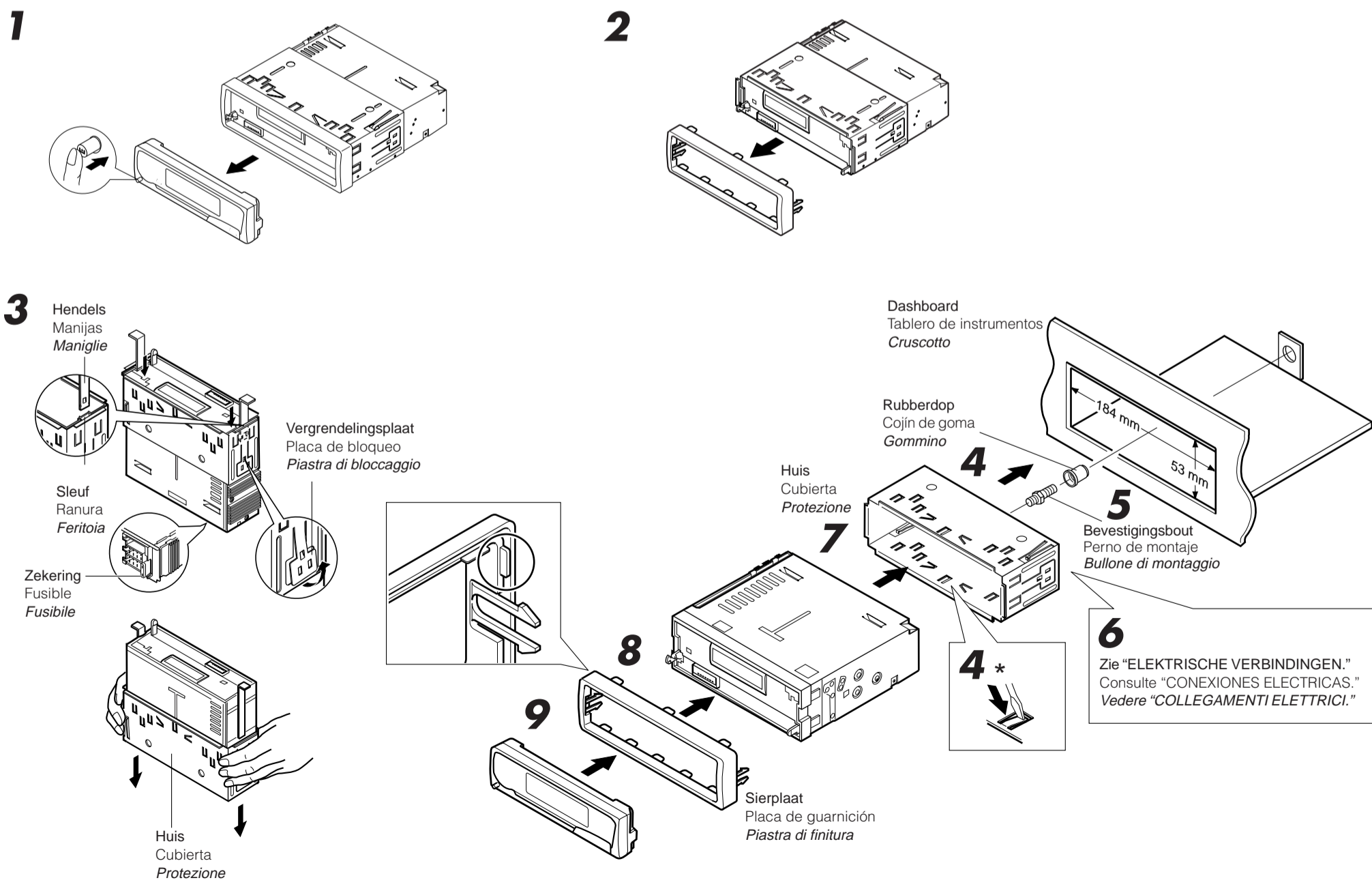

- Wanneer u de steun gebruikt (facultatief)
- Cuando emplea un soporte opcional
- Utilizzo del supporto supplementare

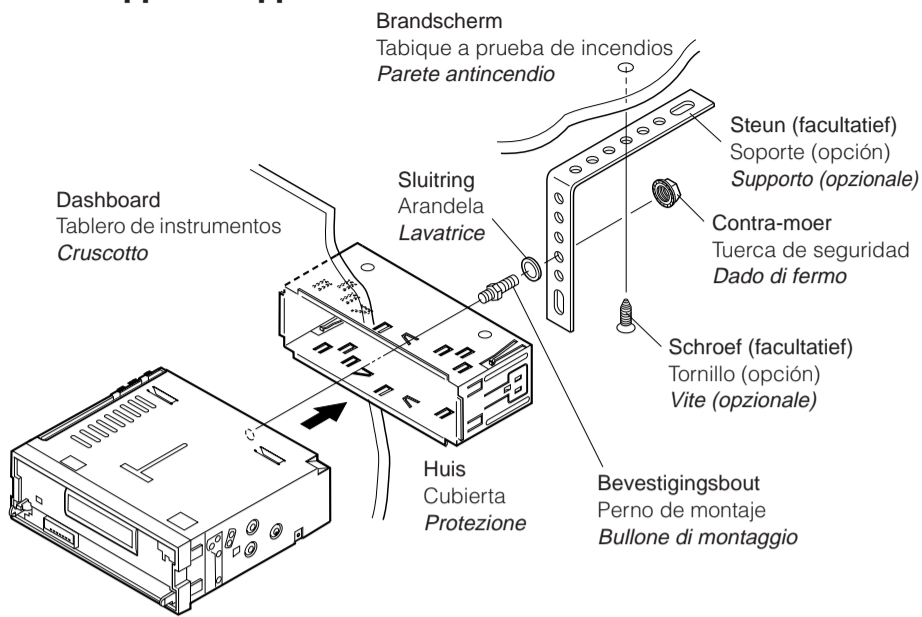

- Wanneer u het apparaat zonder huis installeert
- Instalación de la unidad sin utilizar la manga
- Installazione dell'apparecchio senza protezione

Voorbeeld: Bij een Toyota moet u eerst de autoradio verwijderen en daarna het apparaat installeren. En un Toyota por ejemplo, primero extraiga la radio del automóvil y luego instale la unidad en su lugar.
Ad esempio, in una Toyota, si deve innanzi tutto togliere la radio ed installare poi l'apparecchio in suo luogo.

Platkopschroeven (M5 x 6 mm)*
Tornillos tipo plano (M5 x 6 mm)*
Viti a testa piana (M5 x 6 mm)*

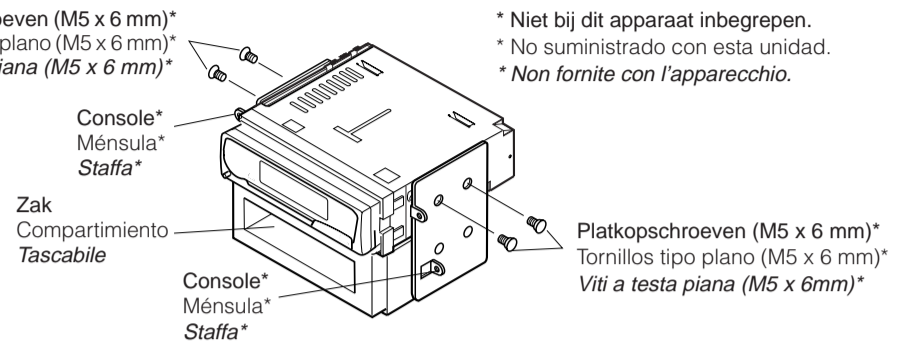

* Niet bij dit apparaat inbegrepen.
* No suministrado con esta unidad.
* Non fornite con l'apparecchio.

Opmerking: Wanneer u het apparaat aan de bevestigingsklem vastmaakt, moet u de 6 mm lange schroeven gebruiken. Als u langere schroeven gebruikt, kan het apparaat worden beschadigd.

Nota: Cuando instala la unidad en la ménsula de montaje, asegúrese de utilizar los tornillos de 6 mm de longitud. Si se utilizan tornillos más largos, éstos pueden dañar la unidad.

Nota: Durante l'installazione dell'apparecchio sulla staffa di montaggio, utilizzare esclusivamente le viti da 6 mm. Si ricorda che l'uso di viti più lunghe potrebbe danneggiare l'apparecchio.

Verwijderen van het apparaat

- Voordat u het apparaat verwijdert, moet u het achtergedeelte losmaken.
- 1 Verwijder het bedieningspaneel.
- 2 Verwijder de sierplaat.
- 3 Plaats de 2 hendels, zoals afgebeeld, in de sleuven. Daarna duwt u de hendels zachtjes uit elkaar en kunt u het apparaat naar buiten schuiven. **(Bewaar de hendels nadat u het apparaat hebt geïnstalleerd!)**

Extracción de la unidad

- Antes de extraer la unidad, libere la sección trasera.
- 1 Extraiga el panel de control.
- 2 Retire la placa de guarnición.
- 3 Inserte las 2 manijas entre las ranuras, como se muestra. Luego, separe gentilmente las manijas y extraiga la unidad. **(Asegúrese de conservar las manijas después de instalarlo.)**

Rimozione dell'apparecchio

- Prima di rimuovere l'apparecchio, sganciare la parte posteriore.
- 1 Togliere il pannello di comando.
- 2 Togliere la piastra di finitura.
- 3 Inserire le 2 maniglie nelle guide, come indicato. A questo punto, tirare delicatamente le maniglie allontanandole l'una dall'altra, quindi estrarre l'apparecchio. **(Conservare le maniglie per uso futuro.)**

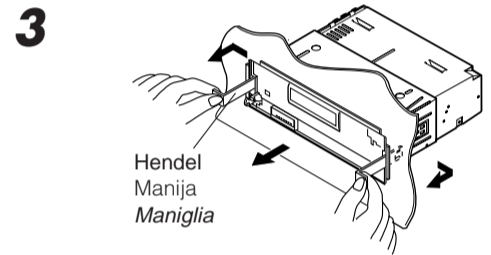
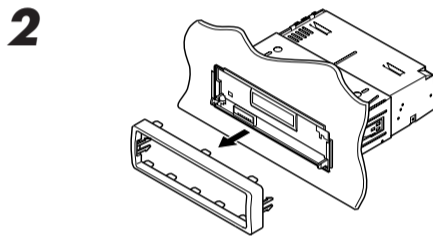
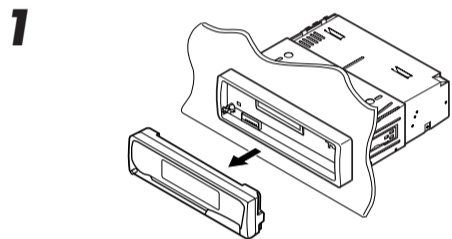

Lijst van onderdelen die u bij installatie en aansluiting nodig hebt

De volgende onderdelen worden bij het apparaat geleverd. Installeer ze op de juiste wijze, nadat u ze hebt gecontroleerd.

Lista de piezas para instalación y conexión

Con esta unidad se suministran las siguientes piezas. Después de inspeccionarlas, colóquelas correctamente.

Componenti da usare per l'installazione ed il collegamento

Assieme all'apparecchio vengono forniti i componenti sottoindicati. Prima di procedere, verificare che tutto sia in ordine.

Behuizing/Bedieningspaneel
Estuche duro/Panel de control
Contenitore/pannello di comando

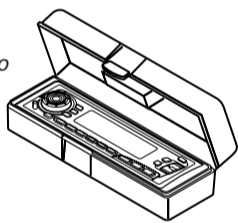

Huis
Cubierta
Protezione

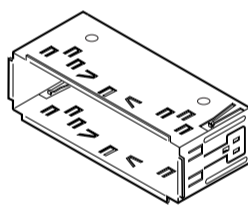

Sierplaat
Placa de guarnición
Piastra di finitura

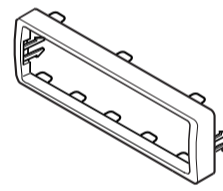

Stroomkabel
Cordón de alimentación
Cavo di alimentazione

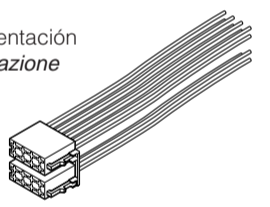

Hendels
Manijas
Maniglie

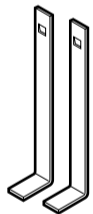

Sluitring (ø5)
Arandela (ø5)
Lavatrice (ø5)



Contra-moer (M5)
Tuerca de seguridad (M5)
Dado di fermo (M5)



Bevestigingsbout (M5 x 20 mm)
Perno de montaje (M5 x 20 mm)
Bullone di montaggio (M5 x 20 mm)



Rubberdop
Cojín de goma
Gommino



NEDERLANDS

ELEKTRISCHE VERBINDINGEN

Om kortsluiting te voorkomen adviseren wij u om de minpool van de accu los te maken en alle elektrische verbindingen tot stand te brengen voordat u het apparaat in de auto installeert. Als u niet zeker weet hoe u dit apparaat moet installeren, kunt u dit beter door een daartoe gekwalificeerde technicus laten doen.

Opmerking:

Dit apparaat mag worden gebruikt bij elektrische systemen die werken op **12 volt gelijkstroom met negatieve aarding**. Als uw auto niet is uitgerust met een dergelijk systeem, is een spanningsomzetter vereist. Dit instrument kan worden aangeschaft bij JVC car audio dealers.

- Vervang de zekering door een exemplaar met het aangegeven vermogen. Als de zekering vaak doorslaat, moet u uw JVC car audio dealer raadplegen.
- Als u geluidsproblemen hebt...
De krachtschakeling van dit apparaat heeft een ingebouwd geluidsfilter. In sommige voertuigen zijn tikgeluiden of andere ongewenste geluiden te horen. Als dit gebeurt, moet u de **massaklem aan de achterkant** (zie aansluitingsschema) aan het chassis van de auto vastmaken met behulp van een kortere en dikkere kabel, zoals kopermanteldraad of tellerkabel. Als het geluid niet verdwijnt, moet u contact opnemen met uw JVC car audio dealer.
- Het maximum ingangsvermogen van de speakers moet achterin meer dan 40 watt zijn en voorin 40 watt, met een impedantie van **4 tot 8 ohm**.
- **Zorg ervoor dat dit apparaat door middel van een aardkabel is verbonden met het chassis van de auto.**
- De warmte-opnemer kan na gebruik erg heet worden. Raak de warmte-opnemer niet aan wanneer u dit apparaat van zijn plaats haalt.

ESPAÑOL

CONEXIONES ELECTRICAS

Para evitar cortocircuitos, recomendamos que desconecte el terminal negativo de la batería y que efectúe todas las conexiones eléctricas antes de instalar la unidad. Si usted no está seguro de cómo instalar correctamente la unidad, hágala instalar por un técnico cualificado.

Nota:

Esta unidad está diseñada para funcionar con **12 voltios de CC, con sistemas eléctricos de masa NEGATIVA**. Si su vehículo no posee este sistema, será necesario un inversor de tensión, que puede ser adquirido en los concesionarios de JVC de equipos de audio para automóviles.

- Reemplace el fusible por uno con la corriente especificada. Si el fusible se quemase frecuentemente consulte con su concesionario de JVC de equipos de audio para automóviles.
- Si el ruido fuese un problema...
Esta unidad tiene un filtro de ruido en el circuito de alimentación. Sin embargo, en algunos vehículos, pueden producirse chasquidos u otros ruidos indeseados. En tal caso conecte el **terminal de tierra posterior** (ver diagrama de conexión) del receptor al chasis del automóvil, utilizando cordones más gruesos y cortos tales como alambre de cobre trenzado o de grueso calibre. Si el ruido persiste, consulte a su concesionario de JVC de equipos de audio para automóvil.
- La entrada máxima de los altavoces traseros debe ser mayor de 40 vatios y la de los delanteros de 40 vatios, con una impedancia de **4 a 8 ohmios**.
- **Asegúrese de conectar esta unidad a tierra en el chasis del automóvil.**
- El sumidero térmico estará muy caliente después del uso. Asegúrese de no tocarlo al desmontar esta unidad.

ITALIANO

COLLEGAMENTI ELETTRICI

Per evitare cortocircuiti, si consiglia di scollegare il terminale negativo della batteria e di realizzare tutti i collegamenti elettrici prima d'installare l'apparecchio. Se necessario, fare effettuare l'installazione da un tecnico qualificato.

Nota:

L'apparecchio è studiato per funzionare su impianti elettrici da **12 V c.c., con massa NEGATIVA**. Se l'impianto della vettura è di tipo diverso, è necessario un invertitore di tensione, reperibile presso i venditori car audio JVC.

- Sostituire il fusibile con uno della potenza specificata. Se il fusibile si brucia spesso, rivolgersi al locale rivenditore car audio JVC.
- In caso di rumorosità...
Nel circuito di alimentazione dell'apparecchio è presente un filtro antirumore. Però, in alcuni tipi di vetture, si possono avvertire rumori indesiderati. In tal caso, collegare il **terminale di terra sul retro dell'apparecchio** (cfr. schema di collegamento) al telaio dell'auto utilizzando cavi più corti e più spessi (ad esempio, calza metallica di rame o filo di calibro maggiore). Se il rumore persiste, rivolgersi al locale rivenditore car audio JVC.
- L'ingresso massimo delle casse dev'essere superiore a 40W sul retro e 40W sul davanti, con impedenza di **4-8 Ohm**.
- **Mettere a terra l'apparecchio sul telaio dell'auto.**
- Dopo l'uso, il dissipatore di calore si surriscalda. Evitare di toccarlo quando si estrae l'apparecchio.

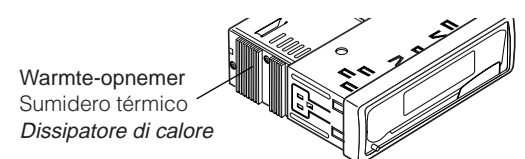

Warmte-opnemer
Sumidero térmico
Dissipatore di calore

A Normale verbindingen / Conexiones típicas / Collegamenti tipici

Alvorens de verbindingen tot stand te brengen: moet u de bedrading in de auto zorgvuldig. Het apparaat kan door verkeerde verbindingen ernstige schade oplopen.

1 Sluit de gekleurde snoerdraden in de hierna genoemde volgorde aan op de accu van de auto, de luidsprekers en de antenne (indien aanwezig).

- ① Zwart: aarde
- ② Geel: naar de accu van de auto (constant 12V)
- ③ Rood: naar de aansluitklem van de accessoire
- ④ Blauw met witte streep: naar de antenne (Max. 200 mA.)
- ⑤ Bruin: Naar het mobiele-telefoonsysteem (Lees voor meer informatie de instructies die bij de mobiele telefoon worden geleverd.)
- ⑥ Andere: naar de speakers

2 Sluit de antenne aan.

3 Verbind de draadbundel daarna met het apparaat.

Opmerking: Als uw voertuig niet beschikt over een aansluitklem, moet u de zekering verplaatsen van stand 1 (beginstand) naar stand 2 en moet u de rode draad (A7) met de pluspool (+) van de accu verbinden.

• In dit geval wordt de gele draad (A4) niet gebruikt.

Antes de la conexión: Verifique atentamente el conexionado del vehículo. Una conexión incorrecta podría producir daños graves en la unidad.

1 Conecte los conductores de color del cable de alimentación a la batería del automóvil, altavoces y antena motriz (si la hubiere) en la secuencia siguiente.

- ① Negro: a tierra
- ② Amarillo: a la batería del automóvil (12V constantes)
- ③ Rojo: a un terminal de accesorio
- ④ Azul con rayas blancas: a la antena motriz (máx. 200mA)
- ⑤ Marrón: al sistema de teléfono celular (para mayor información, refiérase a las instrucciones del teléfono celular.)
- ⑥ Otros: a los altavoces

2 Conecte el cable de antena.

3 Por último, conecte el cable de alimentación a la unidad.

Nota: Si su vehículo no dispone de ningún terminal para accesorios, mueva el fusible de la posición 1 (posición inicial) a la posición 2, y conecte el conductor rojo (A7) al terminal positivo (+) de la batería.

• En este caso, no se utiliza el conductor amarillo (A4).

Prima del collegamento: Verificare attentamente il cablaggio della vettura. Si ricorda che un collegamento improprio può danneggiare seriamente l'apparecchio.

1 Collegare i fili colorati del cavo di alimentazione alla batteria dell'auto, alle casse ed all'antenna (se presente) nella sequenza indicata.

- ① Nero: massa
- ② Giallo: alla batteria dell'auto (12V costanti)
- ③ Rosso: ad un terminale per accessori
- ④ Blu con strisce bianche: all'antenna (200mA max.)
- ⑤ Marrone: al cellulare (Per i particolari, vedere le istruzioni del telefono cellulare.)
- ⑥ Altri: alle casse

2 Collegare il cavo dell'antenna.

3 Infine, collegare i cablaggi all'apparecchio.

Nota: Se la vettura non dispone di terminale per accessori, spostare il fusibile dalla posizione 1 (posizione iniziale) alla posizione 2, collegare il filo rosso (A7) sul terminale della batteria con segno positivo (+).

• In questo caso, non si usa il filo giallo (A4).

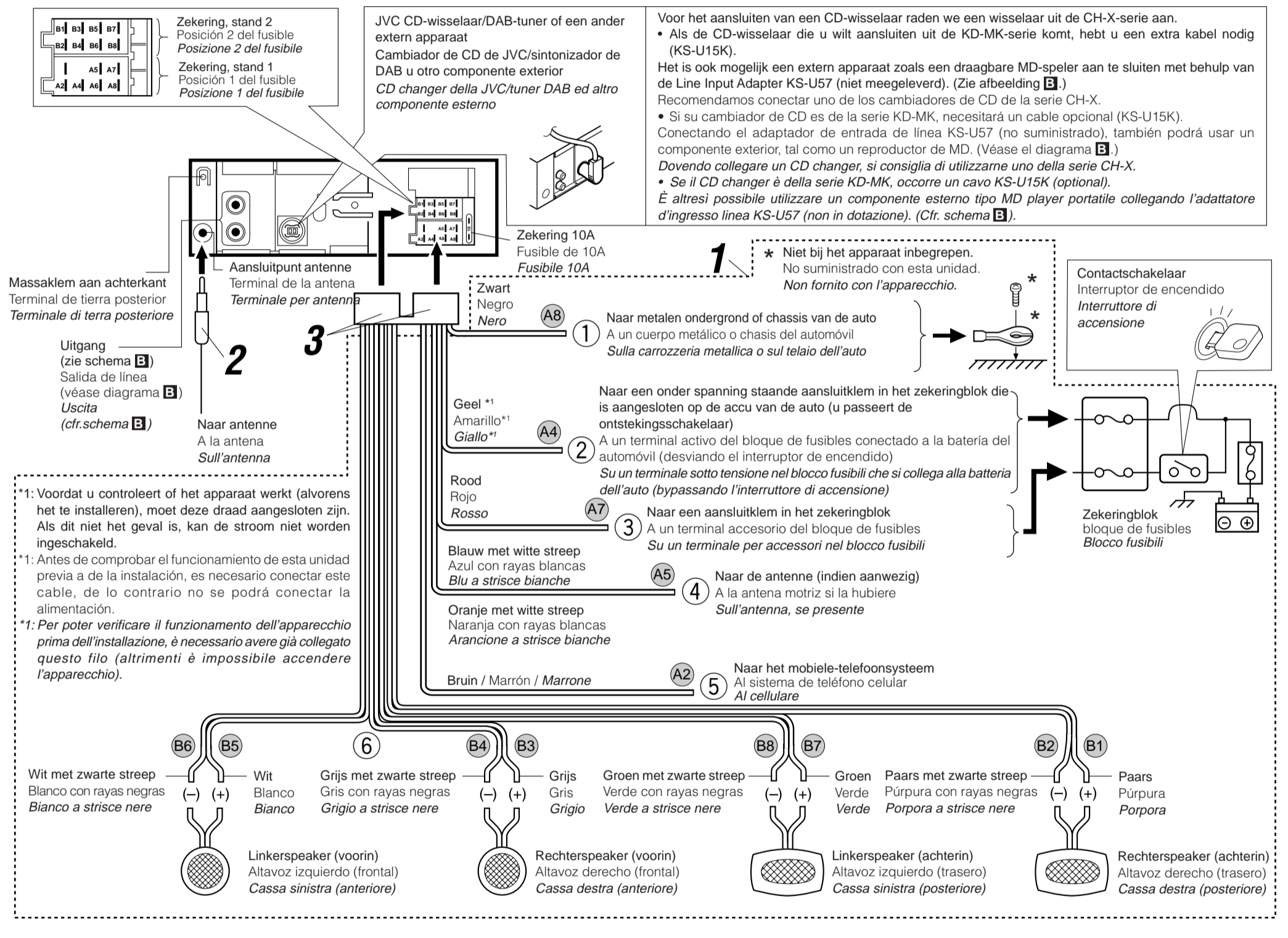

VOORZORGSMAATREGELEN bij het verbinden van de stroomkabeldraad met de speakers:

- Verbind de speakerdraden van de stroomkabel NIET met de accu van de auto; als u dit wel doet, zal het apparaat ernstige schade oplopen.
- Sluit de zwarte draad (aarding), de gele draad (verbinding met accu van de auto, constant 12V) en de rode draad (verbinding met een aansluitklem) op de juiste wijze aan.
- VOORDAT u de speakerdraden van de stroomkabel met de speakers verbindt, moet u de bedrading van de speakers in uw auto controleren.
- Als de bedrading van de speakers eruitziet zoals hieronder staat afgebeeld in Fig. 1 en Fig. 2, mag het apparaat NIET worden aangesloten met behulp van deze oorspronkelijke speakerbedrading. Als u dat wel doet, zal het apparaat ernstige schade oplopen. Pas de bedrading van de speakers aan, zodat u het apparaat met de speakers kunt verbinden, zoals staat afgebeeld in Fig. 3.
- Als de bedrading van de speakers eruitziet zoals staat afgebeeld in Fig. 3, kunt u het apparaat aansluiten met behulp van de oorspronkelijke speakerbedrading in uw auto.
- Als u twijfels hebt over de speakerbedrading in uw auto, moet u contact opnemen met uw autodealer.

PRECAUCIONES sobre las conexiones de la fuente de alimentación y de los altavoces:

- NO conecte los conductores de altavoz del cable de alimentación a la batería de automóvil, pues podrían producirse graves daños en la unidad.
- Conecte correctamente el conductor negro (a tierra), el conductor amarillo (a la batería del automóvil, 12V constantes), y el conductor rojo (a un terminal de accesorio).
- ANTES de conectar a los altavoces los conductores de altavoz del cable de alimentación, verifique el conexionado de altavoz de su automóvil.
- Si el conexionado de altavoz de su automóvil es como se indica en las Fig. 1 y 2 de abajo, NO conecte la unidad utilizando ese conexionado de altavoz original. Si lo hace, se producirán daños graves en la unidad. Vuelva a efectuar el conexionado de altavoz de manera que pueda conectar la unidad a los altavoces de la manera indicada en la Fig. 3.
- Si el conexionado de altavoz de su automóvil es como se indica en la Fig. 3, podrá conectar la unidad utilizando el conexionado de altavoz original de su automóvil.
- Si tiene dudas sobre el conexionado de altavoz de su automóvil, consulte con su concesionario.

PRECAUZIONI! Collegamento del cavo di alimentazione e delle casse:

- NON collegare i fili del cavo di alimentazione per le casse alla batteria dell'auto perché l'apparecchio ne verrebbe seriamente danneggiato.
- Realizzare il corretto collegamento dei seguenti fili: filo nero (massa), filo giallo (alla batteria dell'auto, 12V costanti) e filo rosso (ad un terminale per accessori).
- PRIMA di collegare i fili del cavo di alimentazione per le casse alle casse stesse, verificare il relativo cablaggio sulla vettura.
- Se il cablaggio per le casse sulla vettura risulta come illustrato nelle Fig. 1 e 2 qui sotto, NON collegare l'apparecchio usando il cablaggio originale, perché si danneggia seriamente l'apparecchio. Rifare il cablaggio delle casse in modo di poter collegare l'apparecchio alle casse come illustrato nella Fig. 3.
- Se il cablaggio delle casse sulla vettura risulta come illustrato in Fig. 3, si può collegare l'apparecchio usando il cablaggio per casse originale presente in vettura.
- In caso di dubbio, rivolgersi alla propria concessionaria auto.

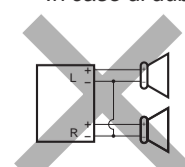

Fig. 1

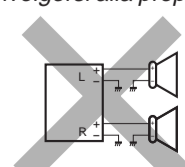

Fig. 2

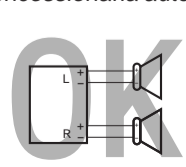
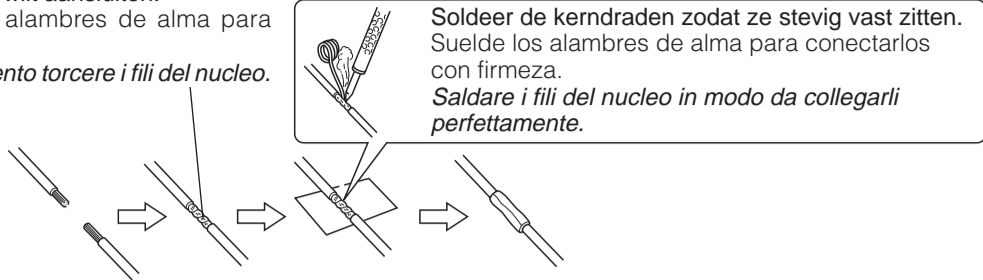

Fig. 3

Aansluiting van de gekleurde draden / Conexión de los conductores / Collegamento dei fili

Draai de kerndraden om elkaar heen wanneer u ze wilt aansluiten.
Retuerce los alambres de alma para conectarlos.
Nel collegamento torcere i fili del nucleo.



Soldeer de kerndraden zodat ze stevig vast zitten.
Suelde los alambres de alma para conectarlos con firmeza.
Saldare i fili del nucleo in modo da collegarli perfettamente.

LET OP! / PRECAUCION / ATTENZIONE:

- Om kortsluiting te voorkomen, moet u de aansluitklemmen van ONGEBRUIKTE gekleurde draden met isolatieband bedekken.
- Para evitar cortocircuitos, cubra los cables NO UTILIZADOS con cinta aislante.
- Per evitare cortocircuiti, ricoprire i terminali dei fili INUTILIZZATI con nastro isolante.

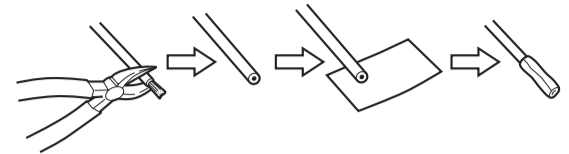

B Aansluitingen voor het toevoegen van andere apparatuur / Conexiones para añadir otros equipos / Collegamento di altre apparecchiature

Versterker / Amplificador / Amplificatore

Het is mogelijk om uw autostereosysteem uit te breiden met een versterker of andere randapparatuur.

- Verbind de externe kabel (blauw met witte streep) met de externe kabel van het andere apparaat zodat deze op afstand vanaf deze eenheid kan worden bediend.
- Alleen voor een versterker:
 - Verbind de uitgang van het apparaat met de ingang van de versterker.
 - **Koppel de speakers van dit apparaat los en verbind ze aan de versterker. Gebruik de speakerdraden van dit apparaat niet. (Plak de aansluitklemmen van deze speakerdraden met isolatieband af zoals hierboven is afgebeeld.)**

Usted podrá conectar un amplificador y otros equipos para mejorar el sistema estéreo de su automóvil.

- Conecte el conductor remoto (azul con rayas blancas) al conductor remoto del otro equipo para poderlo controlar a través de esta unidad.
- Sólo para el amplificador:
 - Conecte los terminales de salida de línea de esta unidad con los terminales de entrada de línea del amplificador.
 - **Desconecte los altavoces de esta unidad y conéctelos al amplificador. Los cables de los altavoces de esta unidad quedan sin usar. (Cubra los terminales de estos cables sin usar con cinta aislante, tal como se indica en la figura de arriba.)**

È possibile migliorare l'impianto stereo dell'auto collegando un amplificatore ed altra apparecchiatura.

- Collegare il connettore a distanza (blu a strisce bianche) al conduttore a distanza dell'altro apparecchio in modo da poterlo gestire da questa unità.
- Solo per l'amplificatore:
 - Collegare i terminali di uscita dell'apparecchio ai terminali di entrata dell'amplificatore.
 - **Scollegare le casse dall'apparecchio e collegarle all'amplificatore. Non utilizzare i contatti delle casse dell'apparecchio. (Coprire i contatti inutilizzati con nastro isolante, come illustrato nella figura qui sopra.)**

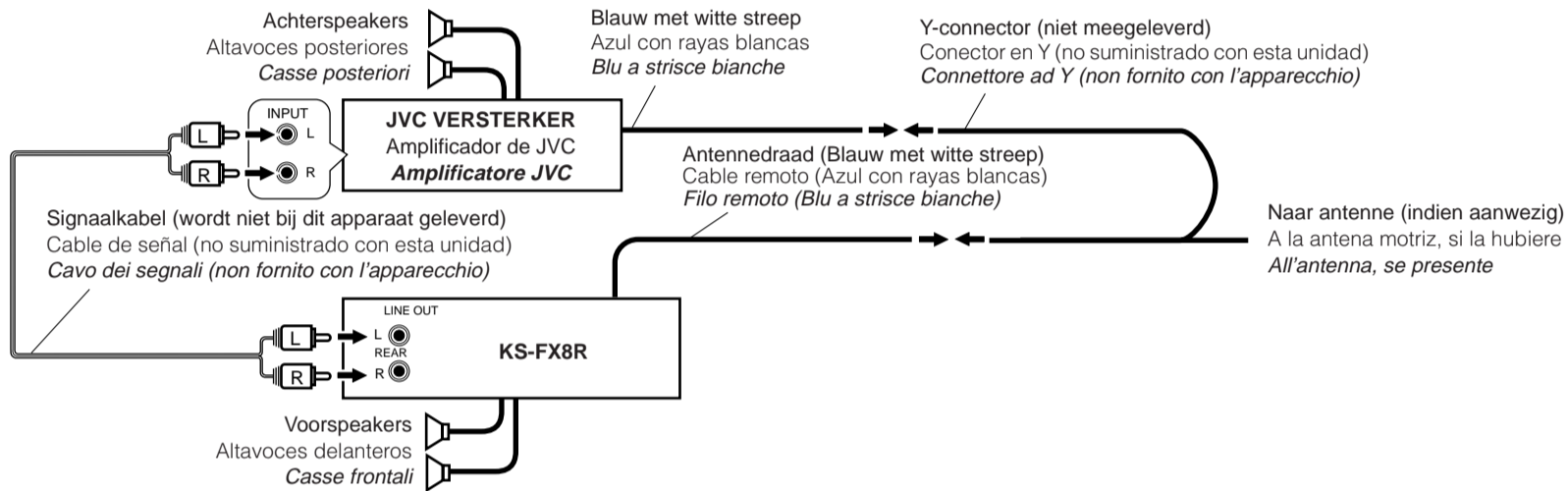

CD-wisselaar en DAB-tuner / Cambiador de CD y sintonizador de DAB / CD changer e tuner DAB

Het is mogelijk een JVC CD-wisselaar en/of JVC DAB-tuner (Digital Audio Broadcasting) aan te sluiten.

- Zie de instructies van deze apparaten voor meer informatie over het tot stand brengen van deze aansluiting.

Podrá conectar un cambiador de CD de JVC y/o un sintonizador de DAB (Radiodifusión de audio digital) de JVC.

- Para sus conexiones, refiérase a las instrucciones suministradas con los mismos.

È possibile collegare un CD changer della JVC e/o un tuner DAB (Digital Audio Broadcasting), sempre della JVC.

- Per il collegamento, vedere i libretti d'istruzione in dotazione a tali apparecchi.

Verbindingskabel die met de DAB-tuner wordt meegeleverd
Cable de conexión suministrado con su sintonizador de DAB
Collegamento del cavo fornito con il tuner DAB

Verbindingskabel die met de CD-wisselaar wordt meegeleverd
Cable de conexión suministrado con su cambiador de CD
Collegamento del cavo fornito con il CD changer



- Beide apparaten zijn volgens bovenstaande illustratie in serie aan te sluiten.
- Podrá conectar ambos componentes en serie, como se indica en las ilustraciones de arriba.
- È possibile collegare entrambi i componenti in serie come illustrato sopra.

Verbindingskabel die met de DAB-tuner of CD-wisselaar wordt meegeleverd
Cable de conexión suministrado con su sintonizador de DAB o cambiador de CD
Collegamento del cavo fornito con il tuner DAB o il CD changer



LET OP! / PRECAUCION / ATTENZIONE:

- Zorg ervoor dat de eenheid is uitgeschakeld alvorens u de CD-wisselaar aansluit.
- Antes de conectar el cambiador de CD, asegúrese de que la unidad esté apagada.
- Prima di collegare il CD changer, verificare che l'apparecchio sia spento.

Extern apparaat / Componente exterior / Componente esterno

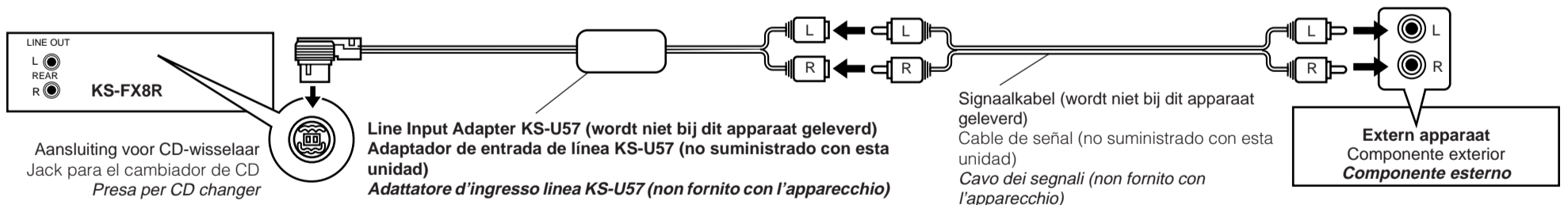

PROBLEMEN OPLOSSEN

- **De zekering slaat door.**
* Zijn de rode en de zwarte draden op de juiste manier aangesloten?
- **De stroom kan niet worden ingeschakeld.**
* Is de gele draad aangesloten?
- **Er komt geen geluid uit de speakers.**
* Is de uitgaande speakerdraad kortgesloten?
- **Het geluid wordt vervormd.**
* Is de uitgaande speakerdraad geaard?
* Zijn de minpolen van de linker- en de rechterspeakers gemeenschappelijk geaard?
- **Het apparaat raakt verhit.**
* Is de uitgaande speakerdraad geaard?
* Zijn de minpolen van de linker- en de rechterspeakers gemeenschappelijk geaard?

LOCALIZACION DE AVERIAS

- **El fusible se quema.**
* ¿Están los conductores rojo y negro correctamente conectados?
- **No es posible conectar la alimentación.**
* ¿Está el cable amarillo conectado?
- **No sale sonido de los altavoces.**
* ¿Está el cable de salida del altavoz cortocircuitado?
- **El sonido presenta distorsión.**
* ¿Está el cable de salida del altavoz conectado a masa?
* ¿Están los terminales “-” de los altavoces L y R conectados a una masa común?
- **La unidad se calienta.**
* ¿Está el cable de salida del altavoz conectado a masa?
* ¿Están los terminales “-” de los altavoces L y R conectados a una masa común?

RICERCA GUASTI

- **Il fusibile brucia.**
* I fili rossi e neri sono stati collegati correttamente?
- **Non si riesce ad accendere l'apparecchio.**
* Il filo giallo è stato collegato?
- **Non esce alcun suono dalle casse.**
* Il filo di uscita delle casse è stato protetto contro i cortocircuiti?
- **Suono distorto.**
* Il filo di uscita delle casse è collegato a terra?
* I terminali “-” delle casse di sinistra e destra sono stati collegati a terra in comune?
- **L'apparecchio si surriscalda.**
* Il filo di uscita delle casse è stato collegato a terra?
* I terminali “-” delle casse di sinistra e destra sono stati collegati a terra in comune?

JVC



ENGLISH

DEUTSCH

FRANÇAIS

NEDERLANDS

CASSETTE RECEIVER CASSETTEN-RECEIVER RADIOCASSETTE RADIO/CASSETTESPELER

KS-FX8R

KS-FX8R

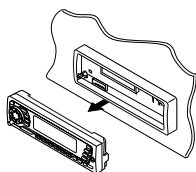
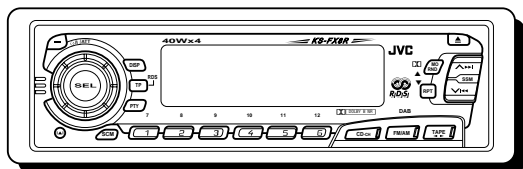

For installation and connections, refer to the separate manual.
Angaben zu Einbau und Verkabelung entnehmen Sie bitte der gesonderten Anleitung.
Pour l'installation et les raccordements, se référer au manuel séparé.
Zie de afzonderlijke handleiding voor details aangaande het installeren en verbinden van het toestel.

INSTRUCTIONS BEDIENUNGSANLEITUNG MANUEL D'INSTRUCTIONS GEBRUIKSAANWIJZING

GET0006-001A
[E]

Hartelijk dank voor de aanschaf van dit JVC-product! Wij verzoeken u de gebruiksaanwijzing goed door te lezen voordat u het apparaat gaat gebruiken. Zo krijgt u een volledig inzicht in de functies van het apparaat en kunt u de mogelijkheden optimaal benutten.

INHOUDSOPGAVE

Het apparaat terugstellen 3

BASISBEDIENING 4

BASISBEDIENING VAN DE RADIO 5

Naar de radio luisteren 5

Radiozenders in het geheugen vastleggen 6

Automatisch vastleggen van FM-zenders: SSM 6

Handmatig vastleggen van zenders 7

Afstemmen op een voorkeuzezender 8

HET GEBRUIK VAN RDS 9

Wat u kunt doen met RDS EON 9

Eén en hetzelfde programma blijven volgen

(De netwerkfunctie) 9

Het gebruik van standby-ontvangst 11

Een PTY-code invoeren voor de standby-ontvangst van

een programmagenre 12

Uw favoriete programmagenre opzoeken 12

Andere nuttige RDS-functies en het maken van aanpassingen..... 15

Automatische selectie van een station bij gebruik van de

cijfertoetsen 15

De weergave op de display wijzigen terwijl u naar een

FM-station luistert 16

Het volumeniveau voor verkeersinformatie instellen 16

Automatisch aanpassen van de klok 16

GEBRUIK VAN DE CASSETTESPELER 17

Beluisteren van een cassette 17

Vorkomen dat de cassette uit de cassettehouder springt 18

Het begin van een muziekstuk vinden 19

Andere handige functies voor de cassettespeler 20

Overslaan van blanco gedeelten op de cassette 20

Herhalen van het spelende fragment 20

GELVID REGELEN 21

Geluid aanpassen 21

Werken met aangepaste geluidsmodi (Advanced SCM) 22

De geluidsmodi selecteren en opslaan 22

De geluidsmodi oproepen 23

Uw eigen geluidsinstelling opslaan 24

ALVORENS HET APPARAAT TE GEBRUIKEN

* *Denk aan de veiligheid....*

- Zet het volume onder het rijden niet te hard. Dit is gevaarlijk, omdat u de geluiden buiten de auto niet meer hoort.
- Zet de auto stil voordat u ingewikkelde handelingen met het apparaat gaat verrichten.

* *Temperatuur binnen de auto....*

Als de auto gedurende lange tijd in de kou of in de warmte heeft gestaan, mag u het apparaat pas gebruiken nadat de temperatuur in de auto weer normaal waarden heeft bereikt.



ANDERE HOOFDFUNCTIES	25
Klok instellen	25
De algemene instellingen wijzigen (PSM)	26
Basisprocedure	26
Advanced SCM annuleren	28
Weergave van de klok selecteren	28
Selecteren welk niveau op de display wordt weergegeven	28
Audiodemping voor mobiele telefoongesprekken	29
Het externe apparaat selecteren	30
Bedieningspaneel verwijderen	31



GEBRUIK VAN DE CD-WISSELAAR	32
CD's afspelen	32
Kiezen van de weergavefunctie	34



BEDIENING VAN HET EXTERNE APPARAATEN	35
---	-----------



BEDIENING VAN DE DAB-TUNER	36
---	-----------

Afstemmen op een ensemble en op een van de services	36
DAB-frequenties in het geheugen opslaan	38
Afstemmen op een opgeslagen DAB-service	40
Wat u nog meer met DAB kunt doen	41
Hetzelfde programma automatisch volgen (alternatieve ontvangst)	41



ONDERHOUD	42
Levensduur van het apparaat verlengen	42



PROBLEMEN OPLOSSEN	43
---------------------------------	-----------

SPECIFICATIES	44
----------------------------	-----------

Het apparaat terugstellen

Houd de SEL (selecteren) en de ϕ /I/ATT (standby/aan/ATT) toetsen beide gelijktijdig een paar seconden ingedrukt. De ingebouwde microcomputer wordt hierdoor teruggesteld.

Opmerking:

De geheugeninstellingen — zoals de voorkeurzenders en de geluidsinstellingen — zullen eveneens gewist worden.

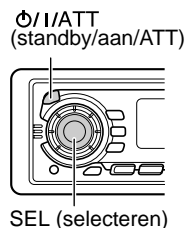

Opmerking:

Voor de veiligheid is een genummerde identificatiekaart bij het toestel geleverd. Het identificatienummer is tevens op de behuizing van het toestel gedrukt. Bewaar de kaart op een veilige plaats. Deze kaart is belangrijk voor identificatie indien het toestel is gestolen.

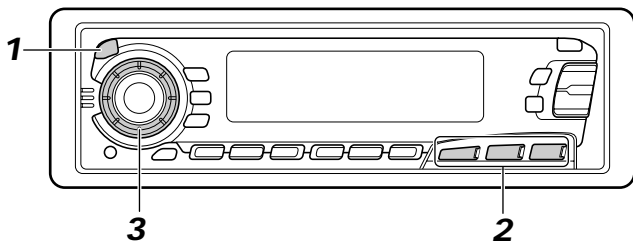
**Opmerking:**

Wanneer u het apparaat voor de eerste keer gebruikt, moet u de ingebouwde klok op de juiste wijze instellen (zie bladzijde 25).

1

Schakel de spanning in.

Opmerking over de "One Touch"-bediening:

Bij het selecteren van tuner in stap 2 hieronder wordt het apparaat automatisch ingeschakeld.

U hoeft niet op deze toets te drukken om het apparaat in te schakelen.

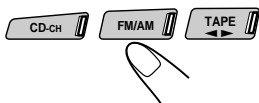
2

Start de weergave van de geluidsbron.

Voor gebruik van de radio, zie bladzijde 5 – 16.

Gebruik van het cassettedeck, zie bladzijde 17 – 20.

Voor gebruik van de CD-wisselaar, zie bladzijde 32 – 34. Zie bladzijde 35 voor instructies over de bediening van een extern apparaat.

Zie bladzijde 36 – 41 voor instructies over de bediening van de DAB-tuner.

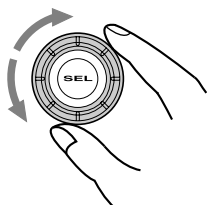
3

Regel het volume.

Het door u ingestelde geluidsniveau verschijnt

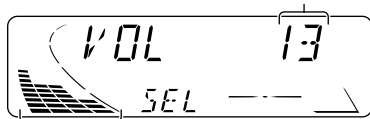

Indicator voor het volumeniveau

4

Stel het geluid in zoals u zelf wilt (zie bladzijde 21 – 24).

Volume in een oogwenk zachter zetten

Druk tijdens het luisteren naar een willekeurige geluidsbron kort op ϕ /I/ATT. Op het afleesvenster begint de tekst "ATT" te knipperen en het volume zal in een oogwenk dalen.

Om het eerdere volume te herstellen, drukt u nogmaals kort op dezelfde toets.

Spanning uitschakelen

Druk langer dan 1 seconde op ϕ /I/ATT.

Naar de radio luisteren

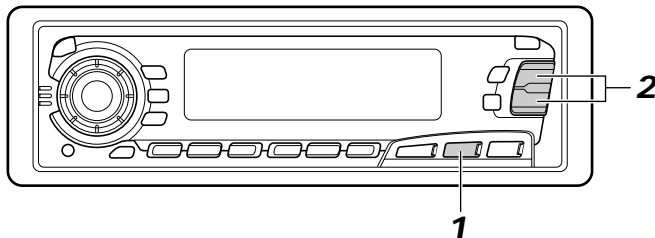

1

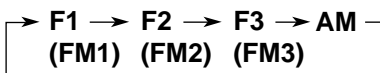
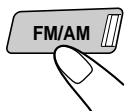

Selecteer de golfband (FM1, FM2, FM3 of AM). U kunt éé van de drie FM-golfbanden (FM1, FM2 en FM3) selecteren om naar een FM-zender te luisteren.

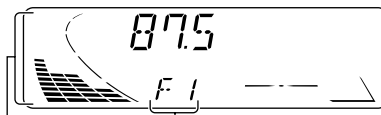

Indicator voor audioniveau (zie pagina 28) of volumeniveau

De geselecteerde band (of tijd: zie bladzijde 28) verschijnt.

2

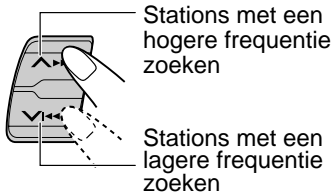

Stations met een hogere frequentie zoeken

Stations met een lagere frequentie zoeken

Zoek een station.

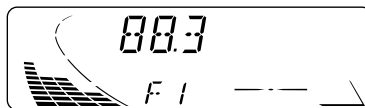

Wanneer een station wordt ontvangen, stopt het zoeken.



Druk nogmaals op dezelfde toets wanneer u het zoeken **wilt stoppen voordat op een zender is afgestemd.**

Om zonder zoeken af te stemmen op een bepaalde frequentie

1 Druk herhaaldelijk op FM/AM om de frequentieband te kiezen (FM of AM).

2 Druk op  of  en houd deze toets ingedrukt tot de letter "MANU (manueel)" op de display begint te knippen.

Zolang de letter "MANU" op de display knippert, kunt u de frequentie handmatig veranderen.

3 Druk herhaaldelijk op  of  totdat de gewenste frequentie is bereikt.

- Als u de toets ingedrukt houdt, blijft de frequentie veranderen (bij FM steeds met 50 kHz en bij AM steeds met 9 kHz – MW/LW) totdat u de toets loslaat.



Radiozenders in het geheugen vastleggen

U kunt één van de volgende twee methoden gebruiken om de radiozenders in het geheugen vastteleggen.

- Automatisch vasteleggen van FM-zenders: SSM (Strong-station Sequential Memory)
- Handmatig vasteleggen van FM en AM-zenders

Automatisch vasteleggen van FM-zenders: SSM

U kunt 6 lokale FM-stations instellen voor elke FM-golfband (FM1, FM2 en FM3).

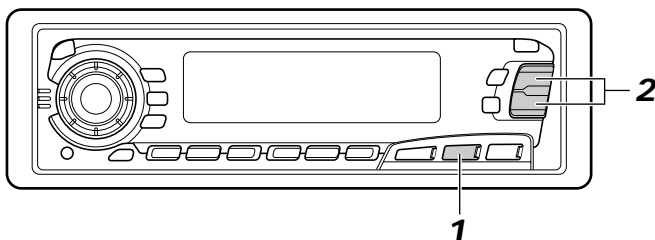

1



Selecteer het nummer van de FM-golfband (FM1, FM2 of FM3) waarop u FM-zenders wilt vasteleggen.



2

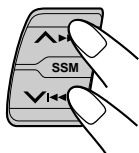

Druk op beide toetsen en houd ze langer dan 2 seconden ingedrukt.

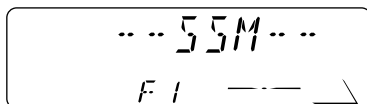

De tekst "SSM" verschijnt op het afleesvenster en verdwijnt wanneer het automatisch instellen van radiozenders is beëindigd.

Lokale FM-zenders met de sterkste signalen worden opgezocht en automatisch voor de gekozen golfband (FM1, FM2 of FM3) onder de cijfertoetsen vastgelegd – nummer 1 (laagste frequentie) t/m nummer 6 (hoogste frequentie).

De voorkeuzezender die onder cijfertoets 1 is vastgelegd wordt na het automatisch vastleggen van de zenders opgeroepen.

Handmatig vastleggen van zenders

U kunt handmatig maximaal 6 zenders voor iedere golfband (FM1, FM2, FM3 en AM vastleggen).

VOORBEELD: Een FM-zender op 88,3 MHz vastleggen onder nummer 1 van FM1.

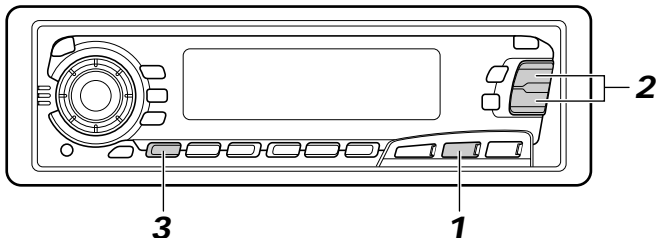

1



Selecteer FM1.

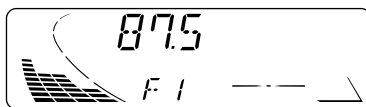

2

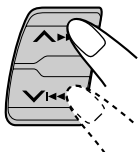

Stem af op een zender op 88,3 MHz.
Zie bladzijde 5 voor het afstemmen op een zender.

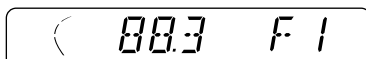

3



Druk op de cijfertoets (in dit voorbeeld cijfertoets 1) en houd deze langer dan 2 seconden ingedrukt.

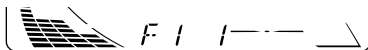

Omroepband/Nummer voorkeuzender
en "MEMO" knippen even afwisselend.

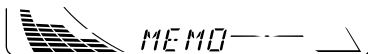

4

Herhaal bovenstaande procedure om andere zenders onder andere nummers op te slaan.

Opmerkingen:

- Een eerder vastgelegde zender wordt gewist wanneer een hieuwe zender wordt opgeslagen onder hetzelfde nummer.
- Ingestelde zenders worden gewist wanneer de spannings toevoer naar het geheugen wordt onderbroken (bijvoorbeeld bij het vervangen van de accu). Als dit gebeurt, moeten de zenders opnieuw worden ingesteld.



Afstemmen op een voorkeuzezender

U kunt in een handomdraai afstemmen op een vastgelegde voorkeuzezender. Denk eraan dat u de zenders eerst moet vastleggen! Zie bladzijde 6 en 7, als u dat nog niet hebt gedaan.

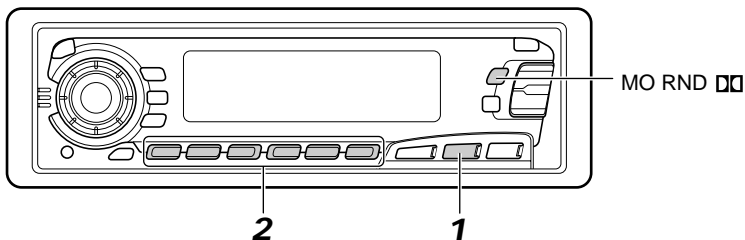

1



Selecteer de gewenste golfband (FM1, FM2, FM3 of AM).

→ F1 → F2 → F3 → AM
(FM1) (FM2) (FM3)

NEDERLANDS

2

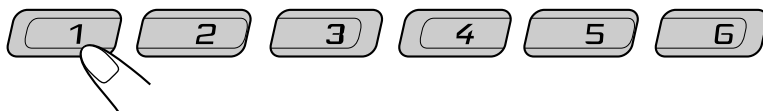

Selecteer het nummer (1 – 6) van de gewenste zender.

Wanneer een stereo-uitzending op FM slecht te ontvangen is, doet u het volgende:

Druk tijdens ontvangst van een FM stereo-uitzending op MO RND (Mono/Willekeurig/Dolby). De indicator MO (Mono) op de display licht op. De uitzending zal dan mono worden weergegeven maar met aanzienlijk minder ruis.



Er brandt een lampje wanneer een FM-uitzending in stereo wordt ontvangen.

Om het stereo-effect te herstellen, drukt u op opnieuw op dezelfde toets.



Wat u kunt doen met RDS EON

RDS (Radio Data System) is een voorziening waarmee FM-zenders een extra signaal aan hun regulier programmasignaal toevoegen. Zo kan een FM-zender bijvoorbeeld de naam van het station met het programma en informatie over de aard of het genre van het programma meezenden, bijvoorbeeld of het uitgezonden programma over sport gaat of een muziekprogramma is. Een andere functie van de voorziening RDS is "EON (Enhanced Other Networks)". De EON-indicator licht op zodra er een FM-zender wordt ontvangen die EON-gegevens uitzendt. Met behulp van de EON-gegevens die door het station worden verstuurd, kunt u op een andere zender van een ander netwerk afstemmen dat uw favoriete programma of verkeersinformatie uitzendt, terwijl u ondertussen naar een ander programma of een andere afspeelbron, zoals het cassettedeck, luistert.

Met de ontvangst van RDS-gegevens kan deze eenheid:

- Eén en hetzelfde programma blijven volgen (De Netwerkfunctie)
- Standby staan voor de ontvangst van verkeersinformatie (TA – "Traffic Announcement") of uw favoriete programma
- Zoeken naar een bepaald programmagenre (PTY – "Programme Type")
- Zoeken naar verkeersinformatie (TP – "Traffic Programme")
- En er zijn nog enkele andere functies waarover u bij de ontvangst van RDS-signalen kunt beschikken.

Eén en hetzelfde programma blijven volgen (De netwerkfunctie)

Als u in een gebied rijdt waarin de ontvangst van FM-signalen te wensen overlaat, zal de tuner die in deze eenheid is ingebouwd automatisch overschakelen naar een andere RDS-zender van hetzelfde station dat hetzelfde programma uitzendt, maar dan met een sterker uitzendingsignaal. Op die manier kunt u dus naar uw favoriete programma blijven luisteren en bent u verzekerd van de best mogelijke ontvangst, ongeacht waar in het ontvangstgebied u rijdt (zie de afbeelding op de volgende pagina).

Er zijn twee soorten RDS-gegevens die ervoor zorgen dat u uw favoriete programma tijdens uw rit kunt blijven volgen: de PI (Programme Identification) gegevens, en de AF (Alternative Frequency) gegevens.

Alleen als de ontvangst van allebei deze signalen van een RDS-station goed zijn, kunt u uw favoriete programma blijven volgen. Als een of beide signalen niet goed worden ontvangen, werkt deze voorziening niet.

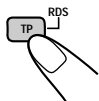

Om de netwerkfunctie in te schakelen, drukt u minimaal 1 seconde op de TP RDS-toets (Traffic Programme/Radio Data System). Elke keer wanneer u op deze toets drukt, verandert de modus van deze functie en wel als volgt:

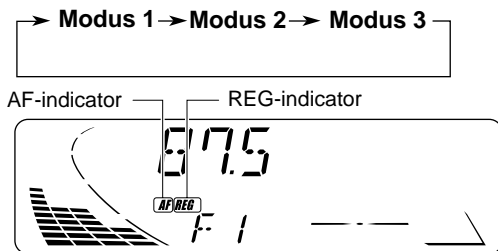



Modus 1

De AF-indicator licht op, maar de REG-indicator licht niet op.
De netwerkfunctie is ingeschakeld en Regionalisatie is uitgeschakeld ("OFF").
In deze modus schakelt de ontvanger over naar een andere zender van hetzelfde station als het signaal van de geselecteerde zender te zwak wordt.

Opmerking:

In deze modus kan het voorkomen dat het nieuw te ontvangen programma anders is dan het programma dat u daarvoor ontving.

Modus 2

Zowel de AF-indicator als de REG-indicator lichten op.
De netwerkfunctie is ingeschakeld en ook Regionalisatie is ingeschakeld ("ON").
In deze modus schakelt de ontvanger over naar een andere zender van hetzelfde station dat hetzelfde programma uitzendt als het signaal van de geselecteerde zender te zwak wordt.

Modus 3

De AF-indicator en de REG-indicator lichten allebei niet op.
De netwerkfunctie is uitgeschakeld.

Opmerking:

Als er een DAB-tuner is aangesloten en alternatieve ontvangst (voor DAB-services) is ingeschakeld, is automatisch ook de netwerkfunctie ingeschakeld. De netwerkfunctie kan echter niet worden uitgeschakeld zonder de alternatieve ontvangst uit te schakelen. (Zie bladzijde 41.)

In deze afbeelding ziet u hoe hetzelfde programma via verschillende frequenties kan worden ontvangen.

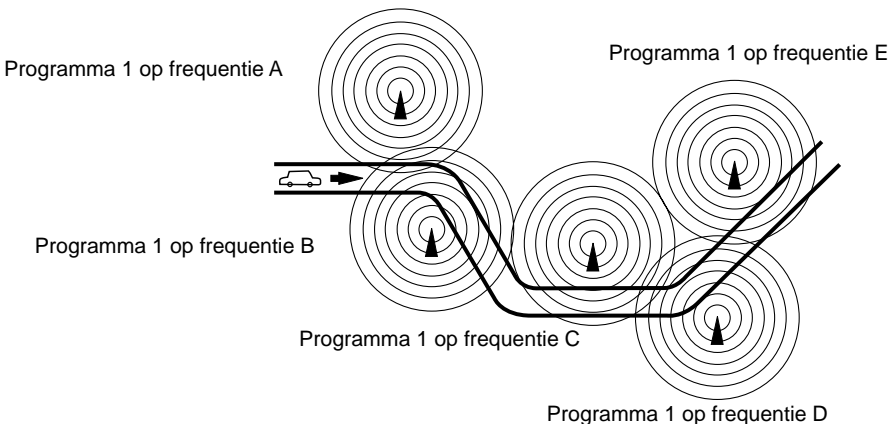

Het gebruik van standby-ontvangst

Met standby-ontvangst kunt u tijdelijk overschakelen naar uw favoriete programmagenre (PTY) of verkeersinformatie (TA) uitzendt, terwijl u naar de door u geselecteerde afspelerbron luistert (zoals een FM-station, cassette, CD of een andere aangesloten afspelerbron).

Opmerking:

Standby-ontvangst is niet mogelijk wanneer u naar een AM-zender luistert.

Standby-ontvangst van verkeersinformatie met de TP RDS-toets

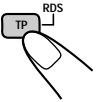

- Als u op de toets TP RDS drukt terwijl u naar een FM-station luistert, licht de indicator TP op wanneer u een zender ontvangt die het TP-signaal uitzendt (Verkeersinformatie) en wanneer de ontvanger in TA-standby-modus staat.

Opmerking:

Als het station dat u ontvangt geen TP-signaal uitzendt, gaat de indicator TP op de display knipperen. Druk $\blacktriangle\blacktriangleright\blacktriangleright\blacktriangleright$ of $\blacktriangleleft\blacktriangleleft\blacktriangleleft$ om de ontvanger in de TA-standby-modus te zetten. De vermelding "SEARCH" verschijnt nu op de display en de ontvanger gaat op zoek naar een station dat wel een TP-signaal uitzendt. Zodra er zo'n station wordt gevonden, gaat de indicator TP op de display continu branden.

- Als u naar een cassette of CD luistert en naar een TP-station wilt luisteren, drukt u op de toets TP RDS om over te schakelen naar de TA-standby-modus. (De indicator TP op de display licht op.)

Als er verkeersinformatie wordt uitgezonden terwijl de TA-standby-modus is ingeschakeld, verschijnt de vermelding "TRAFFIC" op de display en schakelt de afspelerbron over naar de FM-band. Het volume neemt toe tot het vooraf ingestelde TA-volumeniveau en u hoort de uitgezonden verkeersinformatie (zie bladzijde 16).

Druk nogmaals op TP RDS om de TA-standbyfunctie uit te schakelen.

Standby-ontvangst van een programmagenre met de PTY-toets



- Als u op de toets PTY drukt terwijl u naar een FM-station luistert, licht de indicator PTY op wanneer u een zender ontvangt die het PTY-signaal uitzendt en wanneer de ontvanger in PTY-standby-modus staat. De geselecteerde PTY-naam, die op pagina 13 wordt opgeslagen, knippert gedurende 5 seconden.

Opmerking:

Als het station dat u ontvangt geen PTY-signaal uitzendt, gaat de indicator PTY op de display knipperen. Druk $\blacktriangle\blacktriangleright\blacktriangleright\blacktriangleright$ of $\blacktriangleleft\blacktriangleleft\blacktriangleleft$ om de ontvanger in de PTY-standby-modus te zetten. De vermelding "SEARCH" verschijnt nu op de display en de ontvanger gaat op zoek naar een station dat wel een PTY-signaal uitzendt. Zodra er zo'n station wordt gevonden, gaat de indicator PTY op de display continu branden.

- Als u naar een cassette of CD luistert en naar een door u geselecteerde PTY-uitzending wilt luisteren, moet u op de toets PTY drukken om over te schakelen naar de PTY-standby-modus. (De indicator PTY op de display licht op.)

Als het geselecteerde PTY-programma wordt uitgezonden terwijl de PTY-standby-modus is ingeschakeld, verschijnt de geselecteerde PTY-naam op de display en schakelt de afspelerbron over naar de FM-band. Het geselecteerde PTY-programma wordt nu ten gehore gebracht.

Druk nogmaals op PTY om de PTY-standbyfunctie uit te schakelen.



Een PTY-code invoeren voor de standby-ontvangst van een programmagenre

Het is mogelijk om het programmagenre waar u het liefst naar luistert in de vorm van een PTY-code in het geheugen van de eenheid in te voeren zodat u hier naar kunt luisteren zodra er zich zo'n programma aandient. Standaard staat de eenheid voor de standby-ontvangst van een programmagenre op de PTY-code "NEWS" ingesteld.

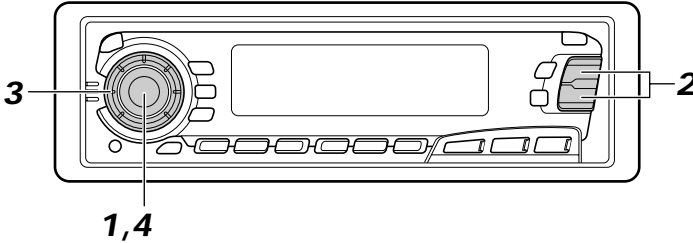

1



Druk op de SEL-toets (selecteren) en houd deze ten minste 2 seconden ingedrukt om de modus met voorkeursinstellingen (PSM) op te roepen (zie bladzijde 26).

2

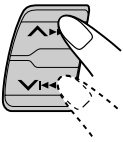

Selecteer de vermelding "PTY STBY" als deze niet al meteen op de display wordt weergegeven.

3

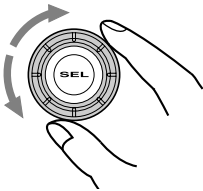

Selecteer een van de 29 PTY-codes die beschikbaar zijn. (Zie bladzijde 15.)
De naam van de PTY-code die u selecteert, wordt op de display weergegeven en in het geheugen opgeslagen.

4



Het instellen van de PTY-code is voltooid.

Uw favoriete programmagenre opzoeken

Het is mogelijk om naar één van maximaal zes in het geheugen opgeslagen programmagenres te zoeken.

Standaard liggen de volgende zes programmagenres achter de cijfertoetsen (1 t/m 6) opgeslagen.

Zie bladzijde 13 voor het wijzigen van de fabrieksinstellingen.

Zie bladzijde 14 voor een uitleg over het zoeken van uw favoriete programma.

1	2	3	4	5	6
POP M	ROCK M	EASY M	CLASSICS	AFFAIRS	VARIED



Uw favoriete programmagenres in het geheugen opslaan

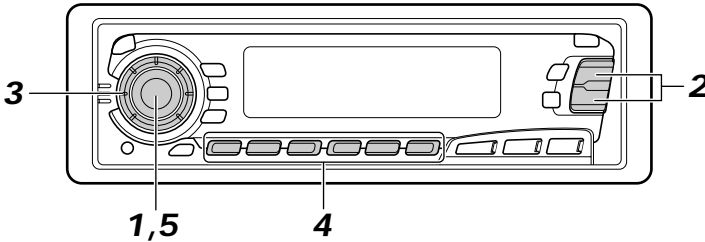

1



Druk op de SEL-toets (selecteren) en houd deze minimaal 2 seconden ingedrukt om de modus met algemene instellingen (PSM) op te roepen (zie bladzijde 26).

2

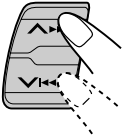

Selecteer de vermelding "PTY SRCH" als deze niet al meteen op de display wordt weergegeven.

3



Selecteer een van de 29 PTY-codes die beschikbaar zijn. (Zie bladzijde 15.)

De naam van de PTY-code die u selecteert, wordt op de display weergegeven en in het geheugen opgeslagen.

- Als u de code selecteert die al in het geheugen ligt opgeslagen, wordt die knipperend op de display weergegeven.

4



Druk de gewenste cijfertoets in en houd deze minimaal 2 seconden vast om de geselecteerde PTY-code op te slaan onder de cijfertoets van uw keuze.

Het nummer van de cijfertoets verschijnt, en de naam van de PTY-code en de vermelding "MEMORY" wisselen elkaar op de display af.

5



Het instellen van de PTY-code is voltooid.



Een programmagenre opzoeken

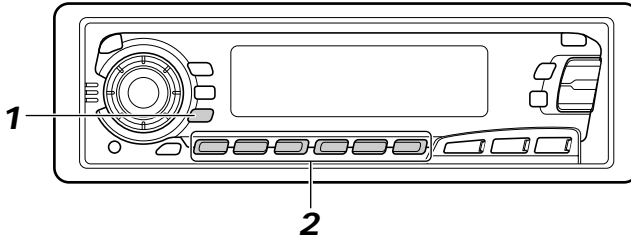

1



Druk op de toets **PTY** en houd deze ten minste 1 seconde ingedrukt terwijl u naar een FM-station luistert.

De **PTY**-code en het nummer van de cijferstoets die als laatste zijn geselecteerd, worden op de display weergegeven.

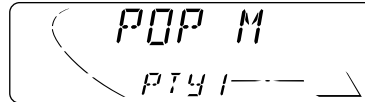

2

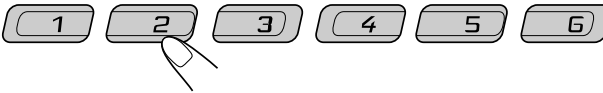

Selecteer een van de **PTY**-codes die onder de zes cijferstoetsen (1 t/m 6) liggen opgeslagen.



Een voorbeeld: Indien "ROCK M" wordt opgeslagen onder voorkeurstoets 2.

De **PTY**-zoekopdracht naar uw favoriete programma begint na 5 seconden.

- Als er een station is dat een programma uitzendt en daarbij een **PTY**-signaal meezendt dat overeenkomt met de **PTY**-code die u hebt geselecteerd, stemt de eenheid automatisch op dat station af.
- Als er geen station is dat een programma uitzendt en daarbij een **PTY**-signaal meezendt dat overeenkomt met de **PTY**-code die u hebt geselecteerd, blijft de eenheid afgestemd op het station dat al was geselecteerd.

Opmerking:

*In sommige gebieden werkt het zoeken met **PTY**-codes niet goed.*



Andere nuttige RDS-functies en het maken van aanpassingen

Automatische selectie van een station bij gebruik van de cijfertoetsen

Normaliter zal de eenheid wanneer u op een van de cijfertoetsen drukt automatisch afstemmen op de vooraf ingestelde voorkeuzender.

Als deze zender een RDS-station is, gebeurt er echter iets anders. Als het ontvangen signaal niet sterk genoeg is, gaat de eenheid op basis van de AF-gegevens namelijk automatisch op zoek naar een andere, sterkere zender die hetzelfde programma uitzendt als de voorkeuzender die u hebt gekozen. Indien er niet op een andere zender wordt afgestemd, kunt u alle frequenties afzoeken naar het gewenste programma (dit wordt Programma zoeken genoemd). Hoe u deze voorziening activeert, wordt hieronder uitgelegd.

- Het zoeken van een programma kost enige tijd.
- Zie ook "De algemene instellingen wijzigen (PSM)", op pagina 26.

1. Druk de toets SEL (selecteren) in en houd deze ten minste 2 seconden ingedrukt, zodat een van de PSM-vermeldingen op de display wordt weergegeven.
2. Druk op **▲▶▶** of **▼◀◀** om de vermelding "P-SEARCH" te selecteren.
3. Selecteer de vermelding "ON" door de draaiknop met de wijzers van de klok mee te draaien. De voorziening Programma zoeken is nu ingeschakeld.

Als u het zoeken naar een programma wilt beëindigen, herhaalt u de bovenstaande procedure, maar selecteert u in stap 3 de vermelding "OFF" door de draaiknop tegen de wijzers van de klok in te draaien.

PTY-codes

NEWS:	Nieuws	SOCIAL:	Programma's over sociale activiteiten
AFFAIRS:	Actualiteiten en achtergrond informatie aangaande het nieuws	RELIGION:	Programma's over aspecten van geloof en religie, aangaande het bestaan en ethiek
INFO:	Informatieve programma's over diverse verschillende onderwerpen	PHONE IN:	Programma's waarin mensen via de telefoon of een publiek forum hun meningen kunnen uiten
SPORT:	Sportverslagen	TRAVEL:	Programma's over reizen en bestemmingen, georganiseerde reizen en ideeën en mogelijkheden voor vakanties
EDUCATE:	Educatieve programma's	LEISURE:	Programma's over recreatieve bezigheden, bijvoorbeeld tuinieren, koken, vissen, etc.
DRAMA:	Radio-hoorspelen	JAZZ:	Jazz-muziek
CULTURE:	Programma's aangaande nationale of regionale cultuur	COUNTRY:	Country-muziek
SCIENCE:	Wetenschappelijke en technische programma's	NATION M:	Huidige populaire muziek van een bepaald land of gebied in de taal van het land of gebied
VARIED:	Overige programma's, bijvoorbeeld ceremonies en comedies	OLDIES:	Gouwe-Ouwe
POP M:	Popmuziek	FOLK M:	Folk-muziek
ROCK M:	Rockmuziek	DOCUMENT:	Programma's over feitelijke gebeurtenissen, vaak gepresenteerd in een onderzoekende stijl
EASY M:	Easy-listening muziek		
LIGHT M:	Lichte muziek		
CLASSICS:	Klassieke muziek		
OTHER M:	Overige muziek		
WEATHER:	Weerberichten		
FINANCE:	Programma's aangaande handel en de beurs en beursberichten, etc.		
CHILDREN:	Amusement voor kinderen		



De weergave op de display wijzigen terwijl u naar een FM-station luistert

Tijdens de ontvangst van een FM-zender die RDS-signalen uitzendt, kunt u de weergave op de display wijzigen. U kunt kiezen of u de naam van het station (PS NAME) of de frequentie van de zender (FREQ) wilt weergeven.

• Zie ook de paragraaf “De algemene instellingen wijzigen (PSM)” op bladzijde 26.

1. Druk de toets SEL (selecteren) in en houd deze ten minste 2 seconden ingedrukt, zodat een van de PSM-vermeldingen op de display wordt weergegeven.
2. Selecteer de vermelding “TU DISP” met de toets **▲▶▶▶** of **▼◀◀◀**.
3. Selecteer de gewenste weergave (“PS NAME” of “FREQ”) met de draaiknop.

Opmerking:

Door op de toets DISP te drukken kunt u de weergave op de display ook wijzigen wanneer u naar een FM-station luistert dat RDS-signalen uitzendt.

Elke keer wanneer u op deze toets drukt, verschijnt de volgende informatie in het bovenste gedeelte van de display:

→ PS (Stationsnaam) → Frequentie station → PTY (Programmagenre)

* Na enkele seconden keert de display terug naar de oorspronkelijke weergave.

Het volumeniveau voor verkeersinformatie instellen

Het is mogelijk om voor de standby-ontvangst van verkeersinformatie op te geven met welk geluidsvolume u deze informatie wilt horen. In dat geval zal het geluid zodra er verkeersinformatie wordt ontvangen, worden aangepast aan het volume dat u hebt ingesteld.

• Zie ook de paragraaf “De algemene instellingen wijzigen (PSM)” op bladzijde 26.

1. Druk de toets SEL (selecteren) in en houd deze ten minste 2 seconden ingedrukt, zodat een van de PSM-vermeldingen op de display wordt weergegeven.
2. Selecteer de vermelding “TA VOL” met de toets **▲▶▶▶** of **▼◀◀◀**.
3. Selecteer het gewenste volume met de draaiknop.

Automatisch aanpassen van de klok

De tijd die de klok weergeeft die in deze eenheid is ingebouwd wordt automatisch aangepast aan de tijdgegevens (CT – Clock Time) die met het RDS-signaal van een zender worden meegezonden.

Als u wilt dat de klok niet automatisch wordt aangepast, moet u de onderstaande procedure volgen.

• Zie ook de paragraaf “De algemene instellingen wijzigen (PSM)” op bladzijde 26.

1. Druk de toets SEL (selecteren) in en houd deze ten minste 2 seconden ingedrukt, zodat een van de PSM-vermeldingen op de display wordt weergegeven.
2. Selecteer de vermelding “AUTO ADJ” met de toets **▲▶▶▶** of **▼◀◀◀**.
3. Selecteer de vermelding “OFF” door de draaiknop linksom te draaien.
U hebt het automatisch aanpassen van de klok nu uitgeschakeld.

Om het automatisch aanpassen van de klok weer in te schakelen, herhaalt u de bovenstaande procedure maar selecteert u in stap 3 de vermelding “ON” door de draaiknop rechtsom te draaien.

Opmerking:

Het automatisch aanpassen van de tijd bij de ontvangst van nieuwe tijdgegevens duurt circa 2 minuten. De weergave van de klok wordt dus pas veranderd nadat u minimaal 2 minuten op het desbetreffende station hebt afgestemd.



Beluisteren van een cassette

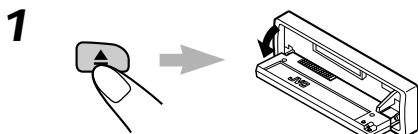
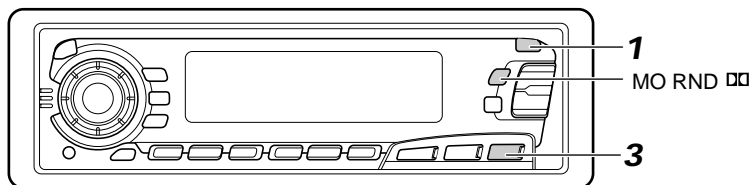

Zum Öffnen des Bedienteils.

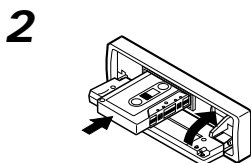

1. Plaats een cassette in cassettehouder.
Het apparaat gaat aan en het afspelen van de band begint automatisch.
2. Sluit het besturingspaneel met de hand.

- Wanneer de ene kant van de band is afgespeeld, wordt automatisch begonnen met het afspelen van de andere kant (Auto Reverse).

Opmerking over de "One Touch"-bediening:

Wanneer er al een cassette in de cassettehouder zit, kunt u op de toets TAPE ◀▶ drukken om het apparaat aan te zetten en het afspelen automatisch te laten beginnen.



Selecteer de richting van de band.

Elke keer dat u op de toets drukt, verandert de richting van de band — vooruit (FWD PLAY) en achteruit (REV PLAY).

Cassettebandjes afspelen die zijn opgenomen met Dolby B NR

Druk op de MO RND ◻◻ toets om in stap 2 hierboven het Dolby B NR* (ruisonderdrukkingssysteem) te activeren. De indicator ◻◻ licht op en de vermelding "DOLBY B" verschijnt enkele seconden op de display.

Als u Dolby B NR wilt beëindigen, moet u nogmaals op dezelfde toets drukken.

* Dolby ruisonderdrukking geproduceerd onder licentie van: Dolby Laboratories Licensing Corporation.

DOLBY en het dubbele D symbool ◻◻ zijn handelsmerken van: Dolby Laboratories Licensing Corporation.



Afspelen beëindigen en de cassette naar buiten laten springen

Druk op ▲.

De cassette stopt met spelen, het bedieningspaneel wordt geopend en de cassette komt automatisch uit de cassettehouder geschoven.

De casseteweergave wordt tevens gestopt wanneer u naar de FM, AM, CD-wisselaar of andere aangesloten afspelerbron. (De cassette wordt echter in dat geval niet uitgeworpen.)

- *U kunt de cassette ook uit het apparaat laten springen terwijl het apparaat uit staat.*

Versneld doorspoelen en terugspoelen van een band

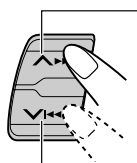

- Druk langer dan 1 seconde op ▲▶▶ om de band versneld door te spoelen. Aan het einde wordt de band omgedraaid en wordt de andere kant vanaf het begin afgespeeld.
- Druk langer dan 1 seconde op ▼◀◀ om de band terug te spoelen tot aan het begin. Dezelfde kant wordt nogmaals afgespeeld.

Wanneer u op TAPE◀▶ drukt, **kunt u het versneld doorspoelen en terugspoelen op een willekeurige plaats laten stoppen.**

Het afspelen begint daarna vanaf die plaats op de band.

Voorkomen dat de cassette uit de cassettehouder springt

U kunt voorkomen dat de cassette uit de cassettehouder springt door een band in de cassettehouder te “vergrendelen”.

Druk op TAPE◀▶ en ⏏/I/ATT en houd deze toets langer dan 2 seconden ingedrukt. Op het afleesvenster knippert gedurende ongeveer 5 seconden de tekst “NO EJECT”. De band is dan “vergrendeld”.

Om de vergrendeling ongedaan te maken en de band te “ontgrendelen”, drukt u opnieuw langer dan 2 seconden op TAPE◀▶ en ⏏/I/ATT. Op het afleesvenster knippert opnieuw gedurende ongeveer 5 seconden de tekst “EJECT OK”. De band is dan “ontgrendeld”.



Het begin van een muziekstuk vinden

Met Multi Music Scan kunt u het afspelen automatisch laten beginnen bij het begin van een bepaald muziekstuk. U kunt muziekstukken opgeven die zich maximaal 9 muziekstukken na of voor het huidige muziekstuk bevinden.

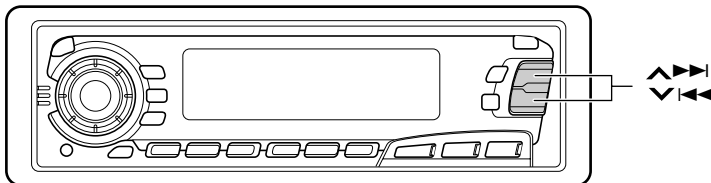

Gedurende het afspelen

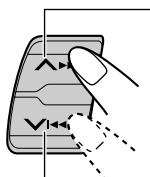

Een muziekstuk na het huidige muziekstuk zoeken op de band

Een muziekstuk voor het huidige muziekstuk zoeken op de band

Geef de plaats van het gewenste muziekstuk aan (d.w.z. hoeveel muziekstukken na of voor het huidige muziekstuk).

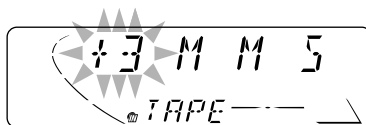

Elke keer dat u een muziekstuk opgeeft, verandert het nummer tot maximaal ± 9 .

Wanneer het begin van het opgegeven muziekstuk is gevonden, wordt automatisch met het afspelen van het betreffende muziekstuk begonnen.

Opmerkingen:

- *Gedurende het zoeken naar een opgegeven muziekstuk gebeurt het volgende:*
 - Als de band wordt teruggespoeld tot het begin, start het afspelen aan het begin van die kant.
 - Als de band versneld wordt doorgespoeld tot aan het einde, wordt hij omgedraaid en afgespeeld vanaf het begin van de andere kant.
- *Soms functioneert Multi Music Scan niet op de juiste manier. Dit kan gebeuren bij:*
 - Banden met muziekstukken met lange stukken zeer zachte muziek (zeer rustige gedeelten) of lange stukken tussen twee muziekstukken waarop niets is opgenomen.
 - Banden met korte stukken waarop niets is opgenomen.
 - Banden met veel geluid of geroezemoes tussen de verschillende muziekstukken.
 - Wanneer het met de Dolby NR toets gekozen ruisonderdrukkingssysteem niet overeenkomt. Wanneer bijvoorbeeld Dolby B ruisonderdrukking is gectiveerd maar de cassette zonder Dolby was opgenomen.



Andere handige functies voor de cassettespeler

Over slaan van blanco gedeelten op de cassette

U kunt tijdens weergave blanco gedeelten tussen fragmenten overslaan. (Blank Skip)

Met de functie geactiveerd worden blanco gedeelten van 15 seconden of langer overgeslagen en wordt snel naar het volgende fragment gespoeld en de weergave vanaf daar voortgezet.

• Zie ook de paragraaf "De algemene instellingen wijzigen (PSM)" op bladzijde 26.

1. Druk de toets SEL (selecteren) in en houd deze ten minste 2 seconden ingedrukt, zodat een van de PSM-vermeldingen op de display wordt weergegeven.
2. Selecteer de vermelding "B.SKIP" met de toets $\blacktriangle\blacktriangleright$ of $\blacktriangleleft\blacktriangleleft$.
3. Selecteer de gewenste modus met de bedieningsknop.

De modus Blank Skip knippert nu tussen aan en uit.

Opmerking:

De bandtransportrichting wordt automatisch veranderd wanneer bij het snel doorspoelen het eind van de cassettekant wordt bereikt.

Herhalen van het spelende fragment

U kunt het spelende fragment herhalen. (Herhaalde weergave)



Door iedere korte druk op de RPT toets (Herhalen) tijdens weergave van een cassette wordt de functie voor het herhalen van een fragment afwisselend geactiveerd en uitgeschakeld.

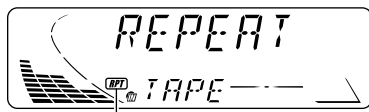

De indicator licht op wanneer de functie voor het herhalen van een fragment is geactiveerd.

Opmerking:

De functies voor het overslaan van blanco's en het herhalen van een fragment werken mogelijk niet in de volgende gevallen:

- Banden met muziekstukken met lange stukken zeer zachte muziek (zeer rustige gedeelten) of lange stukken tussen twee muziekstukken waarop niets is opgenomen.
- Banden met korte stukken waarop niets is opgenomen.
- Banden met veel geluid of geroezemoes tussen de verschillende muziekstukken.
- Wanneer het met de Dolby NR toets gekozen ruisonderdrukkingssysteem niet overeenkomt. Wanneer bijvoorbeeld Dolby B ruisonderdrukking is geactiveerd maar de cassette zonder Dolby was opgenomen.



Geluid aanpassen

U kunt de geluidskarakteristieken naar wens instellen.

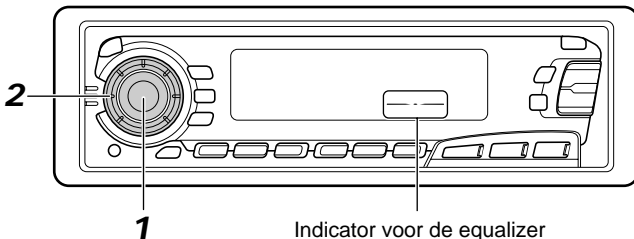

1

Indicator voor de equalizer

1 Selecteer de functie die u wilt aanpassen.



Indicatie	Doel:	Bereik
BAS (bas)	Bastonen aanpassen.	-06 (min.) tot +06 (max.)
TRE (treble)	Treble aanpassen.	-06 (min.) tot +06 (max.)
FAD (faden)*	Evenwicht tussen voor- en achterspeakers aanpassen.	R06 (alleen achterin) tot F06 (alleen voorin)
BAL (balans)	Evenwicht tussen linker- en rechterspeaker aanpassen.	L06 (alleen links) tot R06 (alleen rechts)
LOUD (loudness)	De lage en hoge tonen worden versterkt voor een goed gebalanceerd geluid bij weergave met een laag volume.	LOUD ON — LOUD OFF (geactiveerd) (uitgeschakeld)
VOL (volume)	Het volume aanpassen.	00 (min.) tot 50 (max.)

Opmerking:

* Als u een systeem met twee speakers gebruikt moet u FAD op "00" zetten.

2

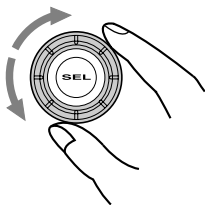

Pas het niveau aan.

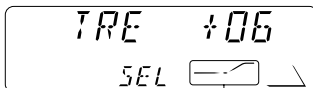

Het patroon op de indicator voor de equalizer verandert wanneer u de weergave van lage of hoge tonen aanpast.

Opmerking:

Normaliter stelt u het volume in met de draaiknop. U hoeft dus niet "VOL (volume)" voor het instellen van het volumeniveau te kiezen.



Werken met aangepaste geluidsmodi (Advanced SCM)

U kunt voor elke afspelerbron een aangepaste geluidsmodus selecteren en vastleggen. Dit is mogelijk dankzij de voorziening met de naam "Advanced SCM" (**Sound Control Memory**).

De geluidsmodi selecteren en opslaan

Als u een geluidsmodus hebt geselecteerd, wordt deze in het geheugen opgeslagen en wordt de modus elke keer weer opgeroepen wanneer u dezelfde geluidsbron selecteert. Voor elk van de volgende geluidsbronnen kan een geluidsmodus worden opgeslagen: FM1, FM2, FM3, AM, cassette en voor externe geluidsbronnen.

- Als u de geluidsmodus van uw keuze niet voor elke geluidsbron apart wilt instellen, maar wel elke geluidsbron dezelfde geluidsmodus wilt toekennen, verwijzen we u naar de instructies in de paragraaf "Advanced SCM annuleren" op pagina 28.

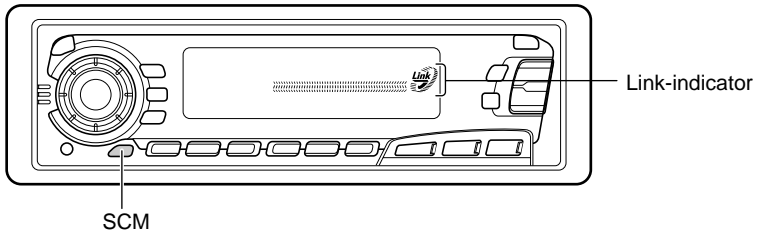

De geluidsmodus van uw keuze selecteren.

Elke keer wanneer u op de toets drukt, verandert de geluidsmodus en wel als volgt:



- Als de Link-indicator op de display aan gaat (en voor "SCM LINK" de instelling "LINK ON" is gekozen - zie pagina 28), kan de geselecteerde geluidsmodus voor de desbetreffende afspelerbron in het geheugen worden opgeslagen. Het effect is meteen op de afspelerbron van toepassing.
- Als de Link-indicator op de display NIET is aan is (en "SCM LINK" is ingesteld op "LINK OFF"), is de geselecteerde geluidsmodus op elke willekeurige afspelerbron van toepassing.

Indicatie	Voor:	Vooraf ingestelde waarden		
		Bas	Treble	Loud
SCM OFF	(Vlak geluid)	00	00	Aan
BEAT	Rock- of discoritmte	+02	00	Aan
SOFT	Rustige achtergrondmuziek	+01	-03	Uit
POP	Lichte muziek	+04	+01	Uit

De geluidsmodi oproepen

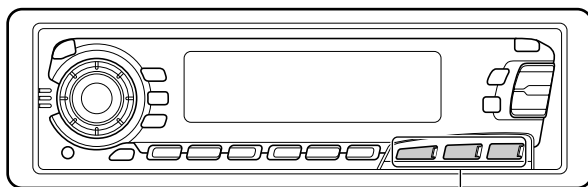

Toetsen voor de afspeelbronnen

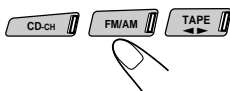

Selecteer de afspeelbron van uw keuze terwijl de Link-indicator op de display wordt weergegeven.

De Link-indicator begint te knipperen en de geluidsmodus die voor de geselecteerde afspeelbron in het geheugen ligt opgeslagen wordt opgeroepen.

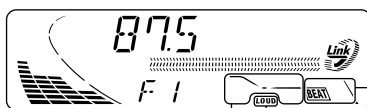

Indicator voor de geluidsmodus

Het equalizer-patroon voor de geselecteerde geluidsmodus wordt weergegeven

LOUD-indicator (indicator voor de geluidsterkte)

Opmerkingen:

- U kunt de vooraf ingestelde geluidswaergave wijzigen en in het geheugen opslaan. Meer bijzonderheden over het aanpassen en opslaan van uw geluidsinstellingen treft u aan in de paragraaf "Uw eigen geluidsinstelling opslaan" op bladzijde 24.
- Als u de versterkingsfactor voor de hoge of lage tonen wilt aanpassen of de geluidsterktefunctie tijdelijk wilt uitschakelen, verwijzen we u naar de instructies op pagina 21. (De aanpassingen die u hebt aangebracht, worden geannuleerd zodra u een andere geluidsbron selecteert.)



Uw eigen geluidsinstelling opslaan

De geluidswaergave (BEAT, SOFT, POP, zie bladzijde 22) kan worden aangepast en in het geheugen worden opgeslagen.

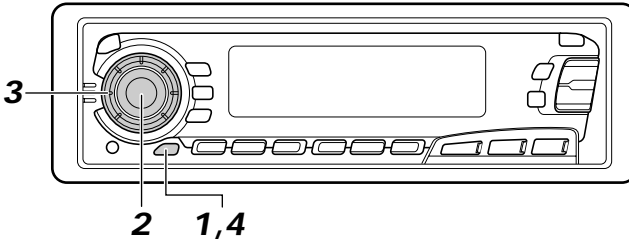

1



Roep de geluidswaergave op die u wilt aanpassen.

Meer bijzonderheden over de geluidswaergave vindt u op bladzijde 22.

2



Kies "BAS (bas)", "TRE (treble)" of "LOUD (loudness)".

Binnen
5 seconden

3



Pas het niveau van de bas of hoge tonen aan of schakel de geluidsstrektefunctie ON/OFF.

Meer bijzonderheden over bas en treble vindt u op bladzijde 21.

4



Druk op SCM (Sound Control Memory) en houd deze ingedrukt tot de geluidsmoos van uw keuze op de display knippert.

Uw instelling wordt in het geheugen opgeslagen.

5

Herhaal deze procedure om de andere instellingen op te slaan.

Opnieuw instellen van de fabrieksinstellingen

Herhaal bovenstaande procedure en stel de waarden in die zijn weergegeven in de tabel op bladzijde 22.

Klok instellen

Het is ook mogelijk de klok in te stellen op een 24-uurs of een 12-uurs aanduiding.

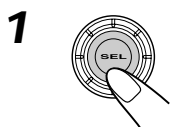
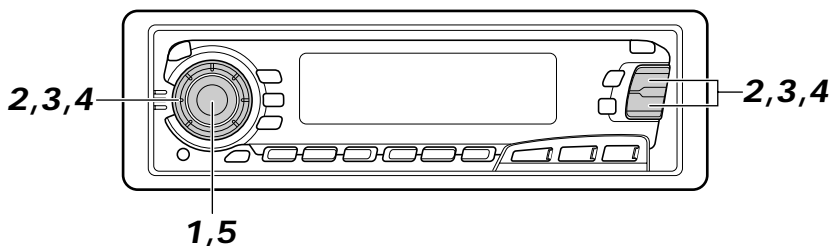

Druk de toets SEL in en houd deze ten minste 2 seconden ingedrukt, zodat een van de PSM-vermeldingen op de display wordt weergegeven.

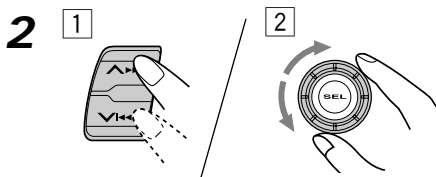

Stel het uur in.

- 1 Selecteer de vermelding "CLOCK H" als deze al niet meteen op de display wordt weergegeven.
- 2 Pas het uur aan.

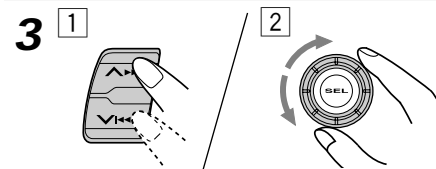

Stel de minuten in.

- 1 Selecteer de vermelding "CLOCK M".
- 2 Pas de minuten aan.

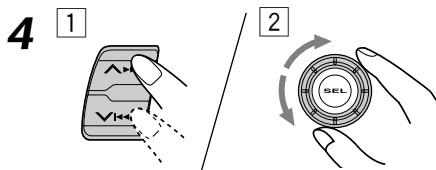

Stel de uuraanduiding in.

- 1 Selecteer de vermelding "24H/12H".
- 2 Selecteer de vermelding "24H" of "12H".



Druk wanneer u klaar bent op de SEL.

Als u de tijd van de klok wilt controleren terwijl de eenheid is uitgeschakeld, drukt u op de DISP-toets.

De stroomtoevoer wordt dan ingeschakeld en gedurende vijf seconden wordt op de display de tijd van de interne klok weergegeven. Daarna wordt de stroomtoevoer weer uitgeschakeld.

De algemene instellingen wijzigen (PSM)

Het is mogelijk om de instellingen voor de items die op de volgende bladzijde staan vermeld te wijzigen.

Basisprocedure

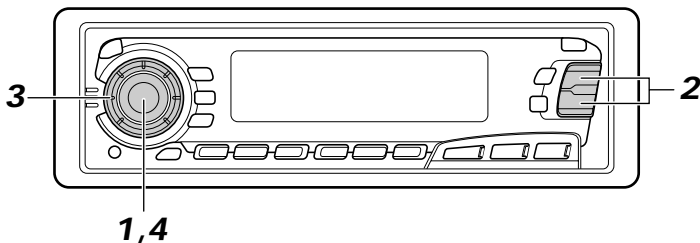

1



Druk de toets SEL in en houd deze ten minste 2 seconden ingedrukt, zodat een van de PSM-vermeldingen op de display wordt weergegeven.

2

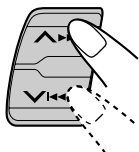

Selecteer het item waarvan u de instelling wilt wijzigen. (Zie bladzijde 27.)

3





Selecteer of wijzig de instelling van het item dat u in stap 2 hebt geselecteerd.

4



Druk wanneer u klaar bent op de SEL.

1 	2  Kies...	3  Stel in...		Fabrieksinstellingen	Zie blz.
CLOCK H	Instellen van het uur	Terug	Verder	0:00	25
CLOCK M	Instellen van de minuten	Terug	Verder		
SCM LINK	Koppeling met het geheugen voor geluidsmodi	LINK OFF	LINK ON	LINK ON	28
24H/12H	24/12-uur aanduiding voor de klok	12H	24H	24H	25
AUTO ADJ	Automatische instellen van de klok	OFF	ON	ON	16
CLOCK	Weergave van de klok	OFF	ON	ON	28
TU DISP	Displayfunctie	FREQ	PS NAME	PS NAME	16
PTY STBY	PTY-standby	29 programmatypen (Zie blz. 15.)		NEWS	12
PTY SRCH	PTY-zoeken			(Zie blz. 12.)	12
TA VOL	Volume voor verkeersinformatie	VOL (00-50)		VOL 20	16
P-SEARCH	Programma zoeken	OFF	ON	OFF	15
DAB AF*	Alternatieve Ontvangst	AF OFF	AF ON	AF ON	41
LEVEL	Niveaudisplay	AUDIO 1 ↔ AUDIO 2 ↕ OFF ↕		AUDIO 2	28
TEL	Audiodemping voor cellulaire telefoonsystemen	OFF ↔ MUTING 1 ↕ MUTING 2 ↕		OFF	29
B.SKIP	Blank skip	OFF	ON	OFF	20
LINE IN**	Extern apparaat	CHANGER	LINE IN	CHANGER	30

* Wordt alleen weergegeven indien de DAB-tuner is aangesloten.

** Wordt alleen weergegeven indien een van de volgende afspelbronnen is geselecteerd: FM, AM of cassette.

- Druk wanneer u klaar bent op de SEL (selecteren).

Advanced SCM annuleren

Het is mogelijk om de voorziening Advanced SCM (Sound Control Memory) te annuleren en de aangebrachte koppeling tussen de geluidsmodi en afspelerbronnen weer op te heffen. Standaard kan voor elke afspelerbron een eigen, aangepaste geluidsmodus in het geheugen worden opgeslagen. In de praktijk kunt u dus een andere geluidsmodus te horen krijgen als u een andere afspelerbron selecteert.

- LINK ON: De voorziening Advanced SCM is ingeschakeld (voor elke afspelerbron een andere geluidsmodus)
 - LINK OFF: De voorziening Advanced SCM is uitgeschakeld (voor elke afspelerbron geldt een en dezelfde geluidsbron)
1. Druk de toets SEL (selecteren) in en houd deze ten minste 2 seconden ingedrukt, zodat een van de PSM-vermeldingen op de display wordt weergegeven.
 2. Selecteer met **▲▶▶▶** of **▼◀◀◀** de modus "SCM LINK".
 3. Selecteer de gewenste modus met de bedieningsknop.
De SCM Link-modus kent deze twee instellingen:

LINK ON **←→** LINK OFF

Weergave van de klok selecteren

U kunt kiezen of u in het onderste gedeelte van de display de klok of de naam van de afspelerbron wilt weergeven. De instelling bij het verlaten van de fabriek is dat de klok wordt weergegeven.

- ON: Klok
 - OFF: Naam afspelerbron (of omroepband)
1. Druk de toets SEL (selecteren) in en houd deze ten minste 2 seconden ingedrukt, zodat een van de PSM-vermeldingen op de display wordt weergegeven.
 2. Selecteer de vermelding "CLOCK" met de toets **▲▶▶▶** of **▼◀◀◀**.
 3. Selecteer de gewenste modus met de bedieningsknop.
De weergavemodus van de klok kan als volgt worden ingesteld:

ON **↔** OFF

De andere informatie weergeven tijdens het afspelen

Druk op de toets DISP. Elke keer wanneer u op deze toets drukt, wordt de andere informatie (hetzij de naam van de afspelerbron, hetzij de klok) korte tijd in het onderste gedeelte van de display weergegeven.

Selecteren welk niveau op de display wordt weergegeven

- U kunt zelf opgeven welk niveau op de display moet worden weergegeven. Standaard is bij het verlaten van de fabriek de instelling "AUDIO 2" geselecteerd.
- AUDIO 1: Geeft de indicator voor het geluidsniveau weer en de indicator met het patroon van de equalizer.
 - AUDIO 2: Geeft beurtelings de instelling "AUDIO 1" en de verlichting van de display weer.
 - OFF: Geeft noch de indicator voor het geluidsniveau, noch de indicator met het patroon van de equalizer weer.

1. Druk de toets SEL (selecteren) in en houd deze ten minste 2 seconden ingedrukt, zodat een van de PSM-vermeldingen op de display wordt weergegeven.
2. Selecteer met de toets **▲▶▶▶** of **▼◀◀◀** de vermelding "LEVEL".
3. Selecteer de gewenste modus met de bedieningsknop.
De instelling voor de niveauweergave verandert wanneer u aan de draaiknop draait en wel in deze volgorde:

→ AUDIO 1 **←→** AUDIO 2 **←→** OFF **←**

Audiodemping voor mobiele telefoongesprekken

Deze modus wordt gebruikt wanneer er een cellulair telefoonsysteem is aangesloten. Selecteer afhankelijk van het telefoonsysteem dat u gebruikt "MUTING 1" of "MUTING 2". Welke dempingsmogelijkheid u kiest, hangt af van de vraag welke instelling het geluid het beste dempt. Bij het verlaten van de fabriek is deze modus uitgeschakeld.

- MUTING 1: Selecteer deze modus als u hiermee het geluid kunt dempen.
- MUTING 2: Selecteer deze modus als u hiermee het geluid kunt dempen.
- OFF: Hiermee wordt de audiodemping voor telefoongesprekken uitgeschakeld.

1. Druk de toets SEL (selecteren) in en houd deze ten minste 2 seconden ingedrukt, zodat een van de PSM-vermeldingen op de display wordt weergegeven.
2. Selecteer de vermelding "TEL" met de toets **▲▶▶|** of **▼|◀◀**.
3. Selecteer de gewenste modus met de bedieningsknop.

De mogelijkheden voor het dempen van de audio bij mobiele telefoongesprekken volgen elkaar in deze volgorde op de display op:



Het externe apparaat selecteren

Het externe apparaat kan met behulp van de KS-U57 Line Input Adapter (niet meegeleverd) op de ingang van de CD-wisselaar worden aangesloten. Als u het externe apparaat via deze eenheid als afspeler wilt gebruiken, moet u bepalen welk onderdeel — de CD-wisselaar of het externe apparaat — u wilt gebruiken. Bij het verlaten van de fabriek is de CD-wisselaar standaard als extern apparaat geselecteerd.

- **LINE IN:** Voor een ander apparaat dan de CD-wisselaar
- **CHANGER:** De CD-wisselaar gebruiken

1. Als u FM, AM of cassette als afspeler wilt selecteren, dient u op de toets FM/AM of de toets TAPE ◀▶ te drukken.
2. Druk de toets SEL (selecteren) in en houd deze ten minste 2 seconden ingedrukt, zodat een van de PSM-vermeldingen op de display wordt weergegeven.
3. Selecteer met ▲▶▶ of ▼◀◀ de vermelding "LINE IN".
4. Selecteer de gewenste modus met de bedieningsknop.
De modus voor het selecteren van een extern apparaat kent deze instellingen:

LINE IN ← → CHANGER

Opmerking:

Aanwijzingen omtrent het aansluiten van de KS-U57 Line Input Adapter op het externe apparaat treft u aan in de Installation/Connection Manual (aparte publicatie).

Bedieningspaneel verwijderen

U kunt het bedieningspaneel verwijderen, wanneer u uit de auto stapt. U moet het bedieningspaneel voorzichtig verwijderen en weer op zijn plaats bevestigen, zodat de connectors op de achterkant van het bedieningspaneel en de houder van het bedieningspaneel niet worden beschadigd.

Hoe moet u het bedieningspaneel verwijderen?

Voordat u het bedieningspaneel verwijdert, moet u er zeker van zijn dat de spanning is uitgeschakeld.

1 Ontgrendel het bedieningspaneel.

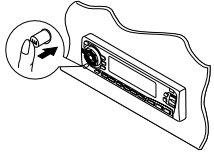

2 Druk het bedieningspaneel iets omhoog en trek naar u toe van het apparaat.

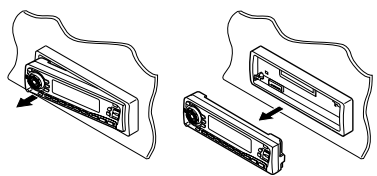

3 Stop het losgemaakte bedieningspaneel in het daarvoor bestemde doosje.

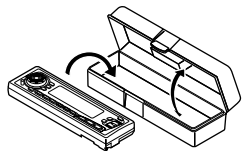

Hoe moet u het bedieningspaneel weer op zijn plaats bevestigen?

1 Stop de rechterkant van het bedieningspaneel in de uitsparing op de houder.

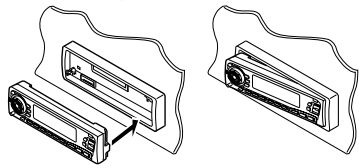

2 Druk op de linkerkant van het bedieningspaneel totdat dit in de houder vastzit.

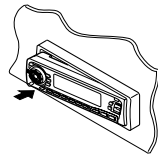

Opmerking over het reinigen van de connectors:

Als u het bedieningspaneel vaak verwijdert, zullen de connectors op een gegeven moment minder goed gaan functioneren. Om deze mogelijkheid tot het minimum te beperken, moet u de connectors van tijd tot tijd met een met alcohol bevochtigde katoenen doek schoonmaken. Zorg ervoor dat u de connectors daarbij niet beschadigt.

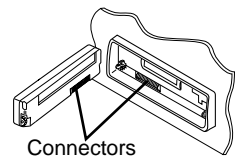

Connectors

NEDERLANDS



GEBRUIK VAN DE CD-WISSELAAR

We raden u aan bij uw eenheid alleen gebruik te maken van de CH-X-serie. Als u een andere automatische CD-wisselaar in uw bezit hebt, raden we u aan contact op te nemen met uw JVC-dealer in auto-accessoires voor meer informatie over de juiste aansluitingen.

- *Voorbeeld: Als u een CD-wisselaar uit de KD-MK serie hebt, hebt u een kabel (KS-U15K) nodig om deze met het apparaat te verbinden.*

Alvorens uw automatische CD-wisselaar te gebruiken:

- Lees de instructies door die bij uw CD-wisselaar zijn geleverd.
- Als er geen CD's in de houder van de CD-wisselaar aanwezig zijn of wanneer de CD's ondersteboven in de houder zitten, verschijnt op het afleesvenster de tekst "NO DISC". Als dit gebeurt, moet u de houder verwijderen en de CD's op de juiste wijze in de houder plaatsen.
- Als op het afleesvenster de tekst "RESET 1 - RESET 8" verschijnt, is er iets fout met de verbinding tussen dit apparaat en de CD-wisselaar. Als dit gebeurt, moet u de verbinding controleren, de verbindingkabel(s) indien nodig stevig vastmaken en dan op de resetknop van de CD-wisselaar drukken.

CD's afspelen

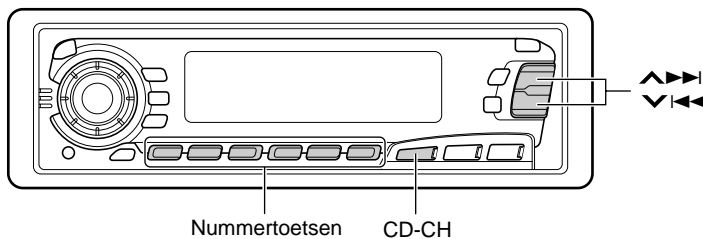

NEDERLANDS

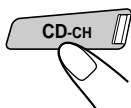

Selecteer de automatische CD-wisselaar.

Het afspelen begint bij het eerste muziekstuk van de eerste CD. Alle muziekstukken van alle CD's worden afgespeeld.

Verstreken speeltijd Nummer van het muziekstuk

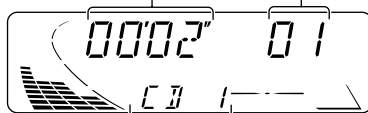

Het nummer van de CD (of de tijd van de klok: zie bladzijde 28) verschijnt

Opmerking over de "One Touch"-bediening:

Wanneer u op CD-CH drukt, wordt automatisch de spanning ingeschakeld. U hoeft niet op /ATT te drukken om de spanning in te schakelen.

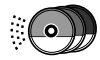

Versneld vooruit afspelen en achteruit afspelen van het muziekstuk

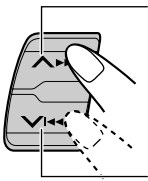

Druk tijdens het afspelen van een CD op **⏭** en houd deze toets ingedrukt om het muziekstuk versneld vooruit af te spelen.

Druk tijdens het afspelen van een CD op **⏮** en houd deze toets ingedrukt om het muziekstuk achteruit af te spelen.

Naar het volgende of vorige muziekstuk springen

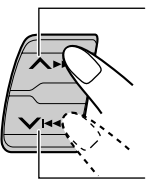

Druk tijdens het afspelen van een CD kort op **⏭** om naar het begin van het volgende muziekstuk te gaan. Telkens wanneer u meerdere malen op deze toets drukt, wordt het begin van het eerstvolgende muziekstuk gezocht en afgespeeld.

Druk tijdens het afspelen van een CD kort op **⏮** om naar het begin van het huidige muziekstuk te gaan. Telkens wanneer u meerdere malen op deze toets drukt, wordt het begin van het vorige muziekstuk gezocht en afgespeeld.

Direct naar een bepaalde CD gaan

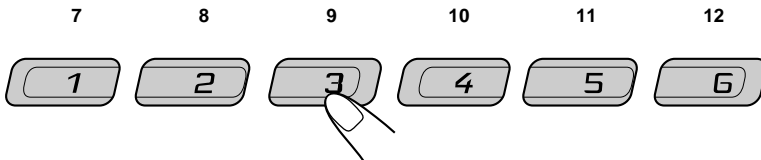

Druk op de nummertoets die correspondeert met het nummer van de CD om het afspelen te laten beginnen (tijdens weergave van de CD-wisselaar).

- Nummer 1 – 6 selecteren:
Druk kort op 1 (7) – 6 (12).
- Nummer 7 – 12 selecteren:
Druk kort op 1 (7) – 6 (12) en houd deze toets langer dan 1 seconde ingedrukt.

Voorbeeld: Wanneer CD nummer 3 wordt geselecteerd





Kiezen van de weergavefunctie

Muziekstukken in willekeurige volgorde afspelen (Random Play)

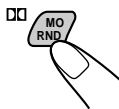

Door iedere druk op MO RND (Mono/Willekeurig/Dolby) tijdens weergave van een CD verandert de willekeurige weergavefunctie voor een CD als volgt:



Functie	RND-indicator	Afspelen in willekeurige volgorde
RND1	Licht op	Alle muziekstukken van de huidige CD, daarna de muziekstukken van de volgende CD enzovoorts.
RND2	Knippert	Alle muziekstukken van alle CD's in de CD-houder.

Herhaald afspelen van fragmenten (Repeat Play)



Elke keer wanneer u op RPT (Herhalen) drukt terwijl u naar een CD luistert, verandert de herhaalfunctie voor het afspelen van CD's en wel als volgt:



Functie	RPT-indicator	Herhaling van...
RPT1	Licht op	Het spelende (of ingestelde) fragment.
RPT2	Knippert	Alle fragmenten van de spelende (of ingestelde) disc.

BEDIENING VAN HET EXTERNE APPARAATEN

Het externe apparaat kan met behulp van de KS-U57 Line Input Adapter (niet meegeleverd) op de ingang van de CD-wisselaar worden aangesloten.

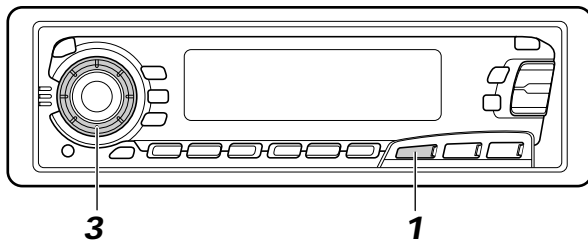

Vorbereiding:

- Aanwijzingen omtrent het aansluiten van de KS-U57 Line Input Adapter op het externe apparaat treft u aan in de Installation/Connection Manual (aparte publicatie).
- Alvorens u het externe apparaat volgens de onderstaande instructies gaat bedienen, moet u ervoor zorgen dat u de juiste externe ingang hebt geselecteerd. (Zie de paragraaf “Het extern apparaat selecteren” op pagina 30.)

1

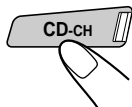

Selecteer het externe apparaat.

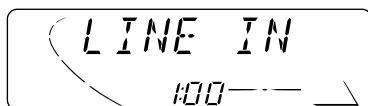

- Als de vermelding “LINE IN”* niet op de display verschijnt, verwijzen we u naar pagina 30. Selecteer in zo'n geval de externe ingang (“LINE IN”).

* Wordt alleen weergegeven indien een van de volgende afspelbronnen is geselecteerd: FM, AM of cassette.

“One-Touch” bediening :

Wanneer u op CD-CH drukt, wordt automatisch de spanning ingeschakeld. U hoeft niet op /ATT te drukken om de spanning in te schakelen.

2

Schakel het aangesloten apparaat aan en start het afspelen van de afspelbron.

3

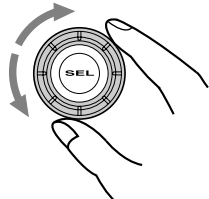

Regel het volume.

We raden u aan om in combinatie met deze eenheid DAB-tuner KT-DB1500 te gebruiken. Neem contact op met de JVC-dealer in auto-accessoires als u een andere DAB-tuner hebt.

- Zie ook de instructies die bij de DAB-tuner werden geleverd.

Wat is het DAB-system?

DAB is een van de digitale radiozendsystemen die momenteel in gebruik zijn. Met deze technologie is het mogelijk CD's af te spelen met hoge geluidskwaliteit zonder storingen en signaalvervalsing. U kunt er zelfs tekst, afbeeldingen en gegevens mee versturen. In tegenstelling tot FM-uitzendingen, waarbij elk programma op een aparte frequentie wordt uitgezonden, worden bij DAB verschillende programma's (die 'services' worden genoemd) met elkaar gecombineerd tot een 'ensemble'.

Alleen wanneer u een DAB-tuner op deze eenheid aansluit, kunt u van deze DAB-services gebruik maken.

Afstemmen op een ensemble en op een van de services

Een ensemble bestaat doorgaans uit 6 of meer programma's (services) die tegelijkertijd worden uitgezonden. Nadat u op een ensemble hebt afgestemd, kunt u kiezen naar welke service u wilt luisteren.

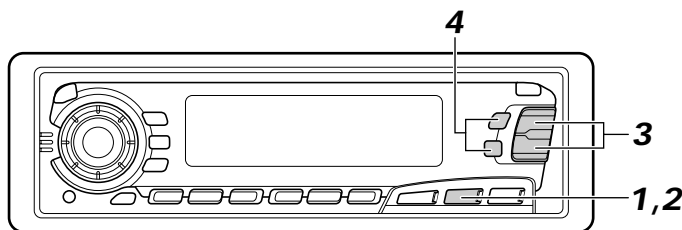

Alvorens u begint...

Druk even kort op de FM/AM/DAB toets als u de cassettedeck, CD-wisselaar of LINE IN als bron kiest.

1

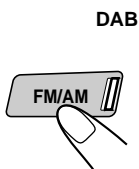

Selecteer de DAB-tuner.

Elke keer wanneer u op de toets drukt en deze ten minste 1 seconde ingedrukt houdt, wordt de DAB-tuner of de FM/AM-tuner geselecteerd.

DAB ↔ FM/AM

2

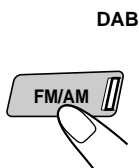

Selecteer de DAB-band (DAB1, DAB2 of DAB3).

U kunt elk van de drie DAB-banden selecteren om op een ensemble af te stemmen.

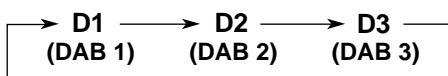

3

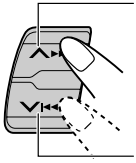

Ensembles op hogere frequenties zoeken

Ensembles op lagere frequenties zoeken

Zoek een ensemble op.

Zodra er een ensemble wordt gevonden, wordt het zoeken gestaakt.

4

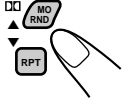

Selecteer de service waarnaar u wilt luisteren.

Als u het zoeken wilt stoppen nog voordat er een ensemble is gevonden, moet u de toets die u hebt ingedrukt om het zoeken in gang te zetten nogmaals indrukken.

De informatie op de display wijzigen wanneer u op een ensemble afstemt

Normaliter wordt de naam van de service in het bovenste gedeelte van de display weergegeven. Druk op de toets DISP als u wilt weten wat de naam van het ensemble of de frequentie ervan is. Elke keer wanneer u op deze toets drukt, verschijnt de volgende informatie gedurende een korte tijd in het bovenste gedeelte van de display.

→ **Servicenaam** → **Ensemblenaam** → **Kanaalnummer** → **Frequentie**

Terugkeren naar de FM/AM-tuner

Druk nogmaals op de toets FM/AM/DAB en houd deze gedurende ten minste 1 seconde ingedrukt.

Zonder zoeken afstemmen op een bepaald ensemble:

- 1 Druk op de toets FM/AM/DAB en houd deze ten minste 1 seconde ingedrukt.
- 2 Druk herhaaldelijk op de toets FM/AM/DAB om de gewenste DAB-band te selecteren (DAB1, DAB2 of DAB3).
- 3 Druk op de toets of en houd deze gedurende 1 seconde ingedrukt.
- 4 Druk herhaaldelijk op de toets of tot u bij het ensemble komt waarop u wilt afstemmen.
 - Als u de toets ingedrukt houdt, verandert de frequentie voortdurend tot u de toets weer loslaat.

DAB-frequenties in het geheugen opslaan

Er kunnen maximaal 6 DAB-services voor elke DAB-band (DAB1, DAB2 en DAB3) handmatig in het geheugen worden opgeslagen.

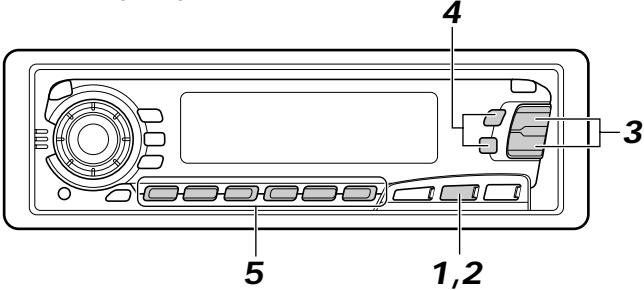

NEDERLANDS

1 DAB

Selecteer de DAB-tuner.
Elke keer wanneer u op de toets drukt en deze ingedrukt houdt, wordt de DAB-tuner of de FM/AM-tuner geselecteerd.

DAB ↔ FM/AM

2 DAB

Selecteer de DAB-band (DAB1, DAB2 of DAB3) van uw keuze.

Elke keer wanneer u op de toets drukt, verandert u de DAB-band als volgt:

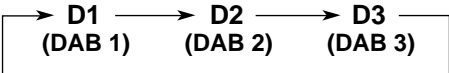

3

Stem af op het ensemble van uw keuze.

4

Selecteer de service van het ensemble.

5

Druk op de cijfertoets (in dit voorbeeld cijfertoets 1) en houd deze langer dan 2 seconden ingedrukt.



Omroepband/Nummer voorkeuzender en de vermelding "MEMO" knipperen gedurende korte tijd beurtelings op de display.

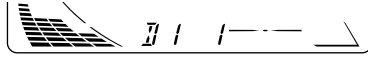

6

Herhaal de bovenstaande procedure als u nog andere DAB-services achter voorkeuzetoetsen wilt opslaan.

Opmerkingen:

- Een reeds opgeslagen DAB-service verdwijnt uit het geheugen wanneer u aan de desbetreffende voorkeuzetoets een nieuwe DAB-service toekent.
- Opgeslagen DAB-services verdwijnen uit het geheugen wanneer de stroomtoevoer naar het geheugen wordt onderbroken (bijvoorbeeld wanneer u de batterijen vervangt). Als dit gebeurt, zult u de DAB-services opnieuw moeten instellen.

Afstemmen op een opgeslagen DAB-service

Het is heel eenvoudig om af te stemmen op een DAB-service die u in het geheugen hebt opgeslagen.

Onthoud dat u de service hiervoor eerst in het geheugen moet opslaan en aan een voorkeuzetoets moet toekennen. Hoe dit moet, leest u op bladzijde 38 en 39.

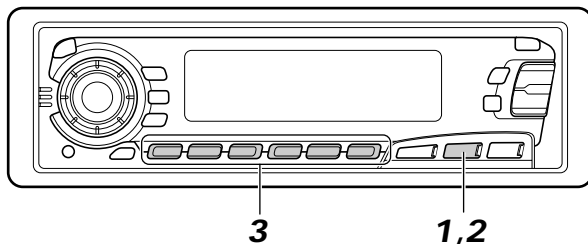

1

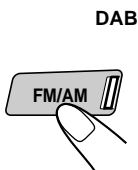

Selecteer de DAB-tuner.

Elke keer wanneer u op de toets drukt en deze ingedrukt houdt, wordt de DAB-tuner of de FM/AM-tuner geselecteerd.

DAB ↔ FM/AM

2

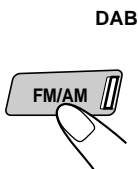

Selecteer de DAB-band (DAB1, DAB2 of DAB3) van uw keuze.

Elke keer wanneer u op de toets drukt, verandert u de DAB-band als volgt:

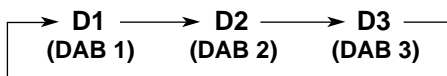

3

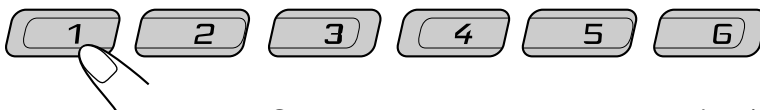

Selecteer de voorkeuzetoets (1 t/m 6) voor de DAB-service die u wilt beluisteren.

Wat u nog meer met DAB kunt doen

Hetzelfde programma automatisch volgen (alternatieve ontvangst)

Het is mogelijk om naar een programma te blijven luisteren

• **Terwijl u een DAB-service ontvangt:**

Als u in een streek rijdt waar u een service niet kunt ontvangen, zal deze eenheid automatisch afstemmen op een ander ensemble of een FM RDS-zender die hetzelfde programma uitzendt.

• **Terwijl u een FM RDS-station ontvangt:**

Als u in een gebied rijdt waar een DAB-service hetzelfde programma uitzendt als een FM RDS-zender, stemt deze eenheid automatisch op de DAB-service af.

Opmerking:

Bij het overschakelen van DAB naar FM en andersom kan het weergaveniveau van het volume onaangenaam toenemen of afnemen. Dat het geluidsniveau toeneemt of afneemt, heeft niets met uw ontvanger te maken, maar met de aansturing bij de zender. Er is dus niets mis met uw ontvanger.

Werken met alternatieve ontvangst

Bij het verlaten van de fabriek zijn standaard alle alternatieve-ontvangstmogelijkheden ingeschakeld.

- 1 Druk de toets SEL (selecteren) in en houd deze ten minste 2 seconden ingedrukt, zodat een van de PSM-vermeldingen op de display wordt weergegeven.
- 2 Druk op **^▶▶▶** of **▼◀◀◀** om de vermelding "DAB AF" te selecteren indien deze nog niet op de display wordt weergegeven.
- 3 Selecteer de gewenste modus met de bedieningsknop.
 - AF ON: Het programma wordt gevolgd tussen het aanbod van DAB-services en FM RDS-zenders — alternatieve ontvangst. De AF-indicator op de display licht op (zie pagina 9).
 - AF OFF: Alternatieve ontvangst is uitgeschakeld.

Opmerking:

Als alternatieve ontvangst (voor DAB-services) is ingeschakeld, is automatisch ook de netwerkfunctie ingeschakeld (zie pagina 9 voor RDS-zenders). De netwerkfunctie kan echter niet worden uitgeschakeld zonder de alternatieve ontvangst uit te schakelen.

- 4 Druk nogmaals op de toets SEL (selecteren) om het instellen te voltooien.

Levensduur van het apparaat verlengen

Dit apparaat vergt weinig zorg, maar u zult de levensduur van het apparaat kunnen verlengen als u onderstaande instructies opvolgt.

Koppen reinigen

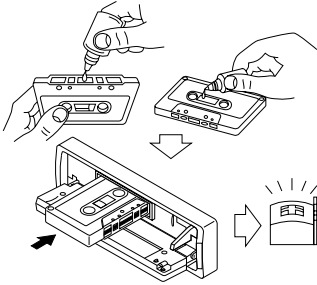

- Reinig de koppen na elke 10 bedrijfsuren met een reinigingsband. Gebruik een type band met vloeistof (verkrijgbaar bij uw detailhandelaar). Wanneer de kop vuil wordt, zijn de volgende symptomen merkbaar:
 - De geluidskwaliteit wordt minder.
 - Het geluidsniveau neemt af.
 - Het geluid valt weg.
- Gebruik geen vuile of stoffige banden.
- Zorg dat het glanzende gedeelte van de kop niet in aanraking komt met metalen of magnetisch gereedschap.

De band schoonhouden

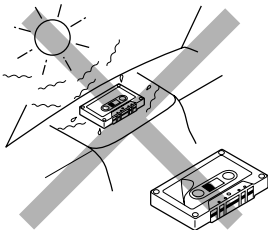

- Bewaar de banden na gebruik altijd in het opbergdoosje.
- Zorg dat u de banden niet neerlegt op:
 - Plaatsen waar zij blootstaan aan direct zonlicht.
 - Zeer vochtige plaatsen.
 - Plaatsen met uitzonderlijk hoge temperaturen.

LET OP!

- *Gebruik geen cassettes met loszittende stickers. Wanneer de band wordt afgespeeld, kan het apparaat hierdoor worden beschadigd.*
- *Zorg dat de band strak zit en geen lussen vertoont. Deze kunnen in het mechanisme verstrikt raken.*
- *Laat na gebruik geen cassettes in de cassettehouder achter. De band kan hierdoor rekken.*

U kunt de levensduur van dit apparaat eveneens verlengen door de hieronder omschreven functie toe te passen.

Contactsleutel (motor) uit – band wordt losgelaten/ contactsleutel (motor) aan – band wordt afgespeeld

- Wanneer u de motor afzet terwijl er een band in de cassettehouder zit, zorgt het apparaat dat de band automatisch van de kop af gaat.
- Wanneer u start terwijl er een band in de cassettehouder zit, wordt automatisch begonnen met het afspelen van de band.

PROBLEMEN OPLOSSEN

Een probleem hoeft niet altijd ernstig te zijn. Voordat u hulp inroept van een dienstverlenende instantie, moet u eerst de volgende punten controleren.

Symptomen	Oorzaken	Oplossingen
<ul style="list-style-type: none"> • Er kan geen band in het apparaat worden gestopt. 	U probeert de cassette op de verkeerde manier in de cassettehouder te stoppen.	Stop de cassette in het apparaat en zorg dat de onderkant, waar de band zichtbaar is, rechts zit.
<ul style="list-style-type: none"> • De banden worden heet. 	Dit is geen storing.	—————
<ul style="list-style-type: none"> • Het geluidsniveau van de band is erg laag en de geluidskwaliteit is aangetast. 	De kop van de band is vuil.	Reinig de kop met een speciale reinigingsband.
<ul style="list-style-type: none"> • Het geluid wordt soms onderbroken. 	Verkeerde verbindingen.	Controleer de bedrading en de verbindingen.
<ul style="list-style-type: none"> • Er komt geen geluid uit de speakers. 	De geluidsknop is op de laagste stand gezet.	Pas het geluid aan totdat het optimale niveau is bereikt.
	Verkeerde verbindingen.	Controleer de bedrading en de verbindingen.
<ul style="list-style-type: none"> • Automatisch instellen van stations – SSM (Strong-station Sequential Memory) – functioneert niet. 	De signalen zijn te zwak.	Sla de stations handmatig op.
<ul style="list-style-type: none"> • U hoort ruis terwijl u naar de radio luistert. 	De antenne zit niet goed vast.	Zorg dat de antenne stevig vast zit.
<ul style="list-style-type: none"> • Op het afleesvenster verschijnt de tekst “NO DISC”. 	Er zit geen CD in de CD-houder.	Stop de CD's in de CD-houder.
	De CD's zijn op de verkeerde manier in de CD-houder geplaatst.	Stop ze op de juiste manier in de CD-houder.
<ul style="list-style-type: none"> • Op het afleesvenster verschijnt de tekst “RESET 8”. 	Het apparaat is niet op de juiste manier met de CD-wisselaar verbonden.	Verbind het apparaat en de CD-wisselaar op de juiste manier met elkaar en druk op de resetknop van de CD-wisselaar.
<ul style="list-style-type: none"> • Op het afleesvenster verschijnt de tekst “RESET1 - RESET 7”. 	—————	Druk op de resetknop van de CD-wisselaar.
<ul style="list-style-type: none"> • Het apparaat werkt helemaal niet. • De CD-wisselaar werkt niet. 	Soms functioneert de ingebouwde microcomputer niet goed ten gevolge van lawaai, enzovoorts.	Houd SEL en  /ATT beide gelijktijdig een paar seconden ingedrukt om de eenheid opnieuw in te stellen (de instelling voor de klok en de voorkeuzenders worden uit het geheugen gewist). (Zie bladzijde 3.)

SPECIFICATIES

GELUIDSVERSTERKER

Maximum uitgangsvermogen:

Voor: 40 W per kanaal

Achter: 40 W per kanaal

Ononderbroken uitgangsvermogen (RMS):

Voor: 16 W per kanaal in 4 Ω , 40 Hz tot 20 000 Hz met niet meer dan 0,8% totale harmonische vervorming van het geluid.

Achter: 16 W per kanaal in 4 Ω , 40 Hz tot 20 000 Hz met niet meer dan 0,8% totale harmonische vervorming van het geluid.

Belastingsimpedantie: 4 Ω (speling 4 Ω tot 8 Ω)

Regelbereik tonen:

Bas: ± 10 dB bij 100 Hz

Treble: ± 10 dB bij 10 kHz

Weergavekarakteristiek: 40 Hz tot 20 000 Hz

Signaal/ruisverhouding: 70 dB

Uitgangsniveau/Impedantie:

2,0 V/20 k Ω load belasting (250 nWb/m)

RADIO

Frequentiebereik:

FM: 87,5 MHz tot 108,0 MHz

AM: (MW) 522 kHz tot 1 620 kHz

(LW) 144 kHz tot 279 kHz

[FM-zenders]

Gevoeligheid bij normaal bedrijf:

11,3 dBf (1,0 μ V/75 Ω)

Gevoeligheid bij 50 dB geluidsdemping:

16,3 dBf (1,8 μ V/75 Ω)

Selectiviteit alternatief kanaal (400 kHz):

65 dB

Weergavekarakteristiek: 40 Hz tot 15 000 Hz

Stereo-scheiding: 30 dB

Vangbereik: 1,5 dB

[MW-zenders]

Gevoeligheid: 20 μ V

Selectiviteit: 35 dB

[LW-zenders]

Gevoeligheid: 50 μ V

CASSETTEDECK

Wow & Flutter: 0,11% (WRMS)

Versneld doorspoelen: 100 sec. (C-60)

Frequentierespons (Zonder Dolby

ruisonderdrukking):

30 Hz t/m 16 000 Hz (normaalcassette)

Signaal-/ruisverhouding:

(normaalcassette)

(Met Dolby ruisonderdrukking): 65 dB

(Zonder Dolby ruisonderdrukking): 56 dB

Stereoseparatie : 40 dB

ALGEMEEN

Voeding:

Werkspanning: gelijkstroom 14,4 V (speling 11 V tot 16 V)

Bedrijfstemperatuur: 0 °C tot +40 °C

Aardingssysteem: negatieve aarding

Afmetingen (breedte x hoogte x diepte)

Afmetingen apparaat (ten behoeve van installatie): 182 mm x 52 mm x 150 mm

Afmetingen paneel:

188 mm x 58 mm x 11 mm

Gewicht: 1,4 kg (excl. accessoires)

Ontwerp en specificaties kunnen zonder kennisgeving worden gewijzigd.



Having TROUBLE with operation?

Please reset your unit

Refer to page of How to reset your unit

Haben Sie PROBLEME mit dem Betrieb?

Bitte setzen Sie Ihr Gerät zurück

Siehe Seite Zurücksetzen des Geräts

Vous avez des PROBLÈMES de fonctionnement?

Réinitialisez votre appareil

Référez-vous à la page intitulée Comment réinitialiser votre appareil

Hebt u PROBLEMEN met de bediening?

Stel het apparaat terug

Zie de pagina met de paragraaf Het apparaat terugstellen

JVC

VICTOR COMPANY OF JAPAN, LIMITED



EN, GE, FR, NL



0800HISFLEJES

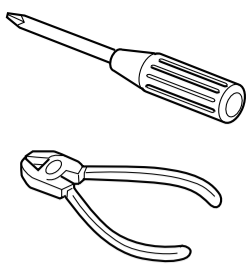

NEDERLANDS

- Dit apparaat mag worden gebruikt bij elektrische systemen die werken op 12 volt gelijkstroom met negatieve aarding.

INSTALLATIE (INBOUW IN HET DASHBOARD)

- Op de volgende afbeelding kunt u zien hoe de installatie, normaal gesproken, in zijn werk gaat. U moet echter bij de installatie rekening houden met de bijzonderheden van uw eigen auto. Neem bij vragen of voor meer bijzonderheden over inbouwpakketten contact op met uw JVC car audio dealer of een dealer of een bedrijf dat inbouwpakketten levert.

ESPAÑOL

- Esta unidad está diseñada para funcionar con 12 voltios de CC, con sistemas eléctricos de masa NEGATIVA.

INSTALACION (MONTAJE EN EL TABLERO DE INSTRUMENTOS)

- La siguiente ilustración muestra una instalación típica. Sin embargo usted deberá efectuar los ajustes correspondientes a su automóvil. Si tiene alguna pregunta o necesita información acerca de las herramientas para instalación, consulte con su concesionario de JVC de equipos de audio para automóviles o a una compañía que suministra tales herramientas.

ITALIANO

- L'apparecchio è destinato a funzionare su impianti elettrici da 12V CC, con massa NEGATIVA.

INSTALLAZIONE (MONTAGGIO SUL CRUSCOTTO)

- La figura che segue rappresenta un'installazione tipica. Naturalmente, sono possibili adattamenti in funzione del tipo di vettura. Per eventuali chiarimenti in merito ai kit d'installazione, rivolgersi al locale rivenditore car audio JVC o a negozi analoghi.

1 Voordat u aan de montage van het apparaat begint: Druk op (het bedieningspaneel vrijgeven) als u het bedieningspaneel wilt loskoppelen indien dit aan de eenheid is vastgekoppeld.

* Standaard wordt het bedieningspaneel bij het verlaten van de fabriek los verpakt meegeleverd.

2 Verwijder de sierplaat.

3 Verwijder het huis nadat u de klemmen hebt losgemaakt.

① Zet het apparaat rechtop.

Opmerking: Wanneer u het apparaat rechtop zet, moet u erop letten dat u de zekering aan de achterkant niet beschadigt.

② Plaats de 2 hendels, zoals afgebeeld, tussen het apparaat en het huis, om de klemmen los te maken.

③ Verwijder het huis.

Opmerking: Bewaar de hendels nadat u het apparaat hebt geïnstalleerd, zodat u ze ook in de toekomst kunt gebruiken.

4 Installeer het huis in het dashboard.

* Nadat het huis op de juiste wijze in het dashboard is geplaatst, moet u de palletjes, zoals afgebeeld, stevig op hun plaats duwen.

5 Maak de bevestigingsbout aan de achterkant van het apparaat vast en plaats de rubberdop over het uiteinde van de bout.

6 Breng de vereiste elektrische verbindingen tot stand.

7 Schuif het apparaat in het huis totdat het vergrendeld is.

8 Bevestig de sierplaat zodanig dat het uitstekende deel van de plaat aan de linkerkant van de eenheid vast komt te zitten.

9 Bevestig het bedieningspaneel.

1 Antes de instalar: Pulse (soltar panel de control) para separar el panel de control si ya está unido.

* Cuando se envía de la fábrica, el panel de control está embalado en el estuche duro.

2 Retire la placa de guarnición.

3 Retire la cubierta después de desenganchar los retenes de la cubierta.

① Ponga la unidad vertical.

Nota: Al poner la unidad vertical, tenga cuidado de no dañar el fusible provisto en la parte posterior.

② Inserte las dos asas entre la unidad y la cubierta tal como en la ilustración y desenganche los retenes de la cubierta.

③ Retire la cubierta.

Nota: Después de instalar la unidad, asegúrese de guardar las asas para uso futuro.

4 Instale la cubierta en el tablero de instrumentos.

* Después de que la cubierta esté correctamente instalada en el tablero de instrumentos, doble las lengüetas correspondientes para sostener la cubierta firmemente en su lugar, tal como se muestra.

5 Fixe el perno de montaje ou la parte trasera del cuerpo de la unidad y coloque el cojín de goma sobre el extremo del perno.

6 Realice las conexiones eléctricas requeridas.

7 Deslice la unidad dentro de la cubierta hasta que quede trabada.

8 Coloque la placa de guarnición de manera que el saliente de la misma quede colocado en el lateral izquierdo de la unidad.

9 Coloque el panel de control.

1 Operazioni preliminari al montaggio: Premere (sgancio del pannello di comando) per staccare il pannello di comando (se già inserito).

* Di fabbrica, il pannello di comando viene fornito in contenitore rigido.

2 Togliere la piastra di finitura.

3 Togliere la protezione dopo aver sganciato i relativi blocchi.

① Posizionare l'apparecchio.

Nota: Nel posizionare l'apparecchio, fare attenzione a non danneggiare il fusibile sul retro.

② Inserire le 2 maniglie tra l'apparecchio e la protezione (cfr. disegno) per sganciare i blocchi.

③ Togliere la protezione.

Nota: Una volta ultimate le operazioni d'installazione, conservare le maniglie per uso futuro.

4 Installare la protezione nel cruscotto.

* Verificare la correttezza dell'installazione della protezione nel cruscotto, quindi piegare le linguette che tengono in posto la protezione, come illustrato.

5 Fissare il bullone di montaggio sul retro dell'apparecchio e collocare il gommino sull'estremità del bullone stesso.

6 Eseguire i necessari collegamenti elettrici.

7 Far scorrere l'apparecchio nella protezione finché non risulta bloccato.

8 Applicare la piastra d'assetto in modo che la relativa sporgenza venga fissata al lato sinistro dell'unità.

9 Inserire il pannello di comando.

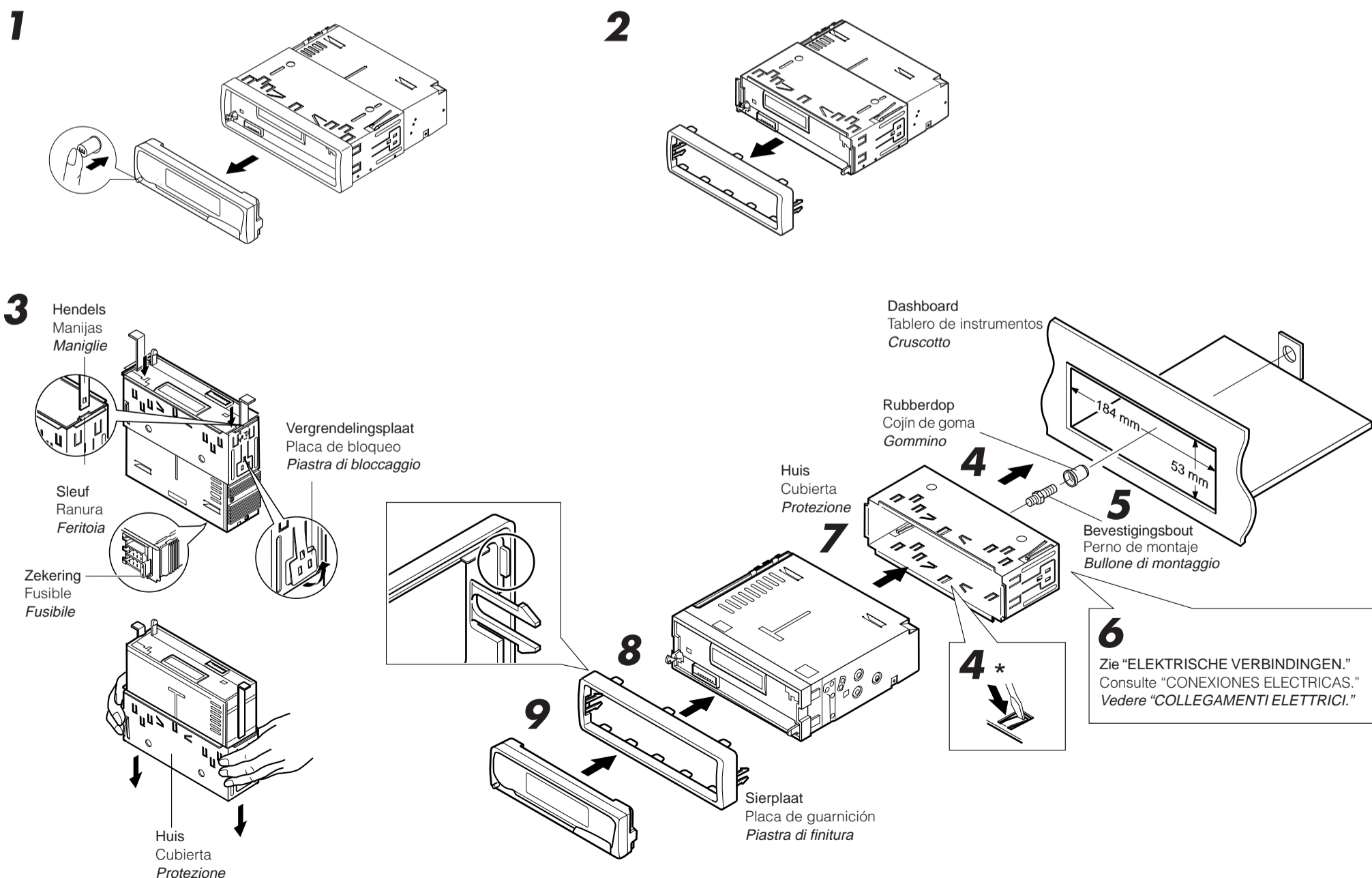

- Wanneer u de steun gebruikt (facultatief)
- Cuando emplea un soporte opcional
- Utilizzo del supporto supplementare

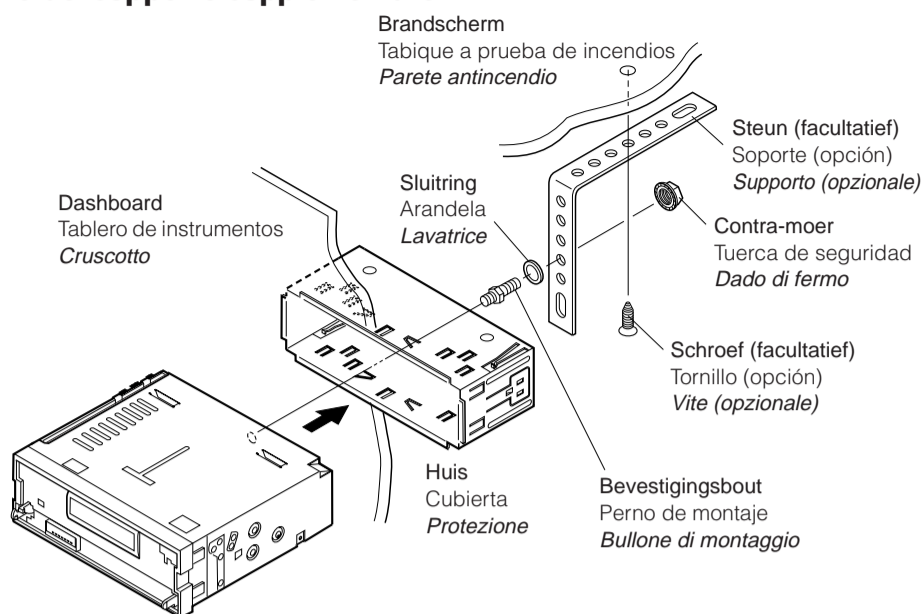

- Wanneer u het apparaat zonder huis installeert
- Instalación de la unidad sin utilizar la manga
- Installazione dell'apparecchio senza protezione

Voorbeeld: Bij een Toyota moet u eerst de autoradio verwijderen en daarna het apparaat installeren. En un Toyota por ejemplo, primero extraiga la radio del automóvil y luego instale la unidad en su lugar.
Ad esempio, in una Toyota, si deve innanzi tutto togliere la radio ed installare poi l'apparecchio in suo luogo.

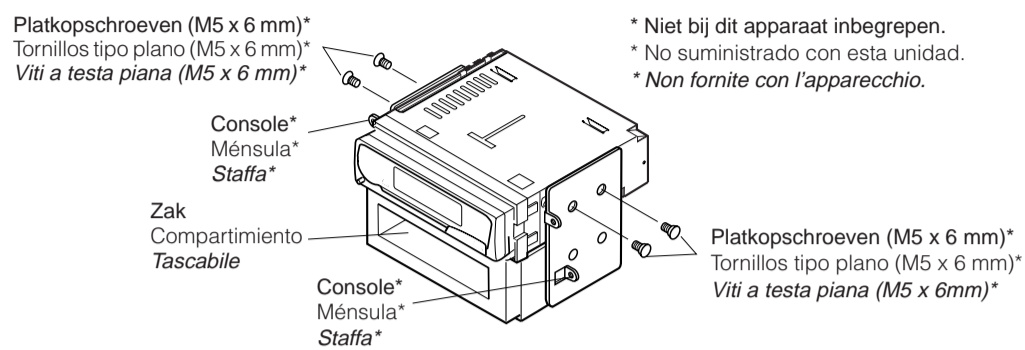

Opmerking: Wanneer u het apparaat aan de bevestigingsklem vastmaakt, moet u de 6 mm lange schroeven gebruiken. Als u langere schroeven gebruikt, kan het apparaat worden beschadigd.

Nota: Cuando instala la unidad en la ménsula de montaje, asegúrese de utilizar los tornillos de 6 mm de longitud. Si se utilizan tornillos más largos, éstos pueden dañar la unidad.

Nota: Durante l'installazione dell'apparecchio sulla staffa di montaggio, utilizzare esclusivamente le viti da 6 mm. Si ricorda che l'uso di viti più lunghe potrebbe danneggiare l'apparecchio.

Verwijderen van het apparaat

- Voordat u het apparaat verwijdert, moet u het achtergedeelte losmaken.
- 1 Verwijder het bedieningspaneel.
- 2 Verwijder de sierplaat.
- 3 Plaats de 2 hendels, zoals afgebeeld, in de sleuven. Daarna duwt u de hendels zachtjes uit elkaar en kunt u het apparaat naar buiten schuiven. **(Bewaar de hendels nadat u het apparaat hebt geïnstalleerd!)**

Extracción de la unidad

- Antes de extraer la unidad, libere la sección trasera.
- 1 Extraiga el panel de control.
- 2 Retire la placa de guarnición.
- 3 Inserte las 2 manijas entre las ranuras, como se muestra. Luego, separe gentilmente las manijas y extraiga la unidad. **(Asegúrese de conservar las manijas después de instalarlo.)**

Rimozione dell'apparecchio

- Prima di rimuovere l'apparecchio, sganciare la parte posteriore.
- 1 Togliere il pannello di comando.
- 2 Togliere la piastra di finitura.
- 3 Inserire le 2 maniglie nelle guide, come indicato. A questo punto, tirare delicatamente le maniglie allontanandole l'una dall'altra, quindi estrarre l'apparecchio. **(Conservare le maniglie per uso futuro.)**

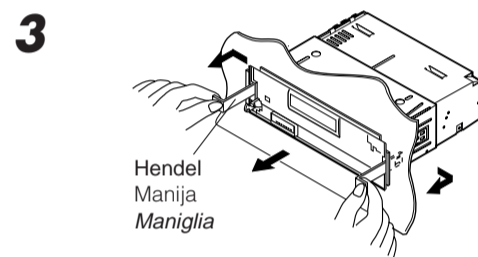
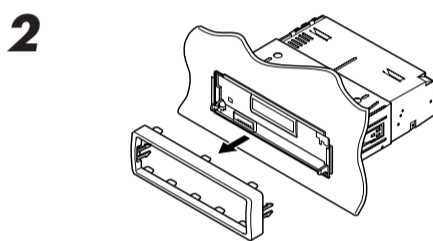
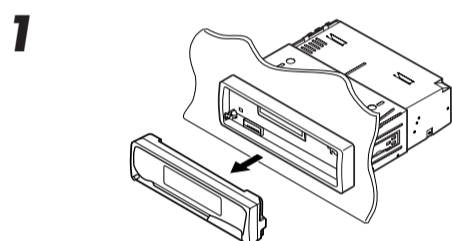

Lijst van onderdelen die u bij installatie en aansluiting nodig hebt

De volgende onderdelen worden bij het apparaat geleverd. Installeer ze op de juiste wijze, nadat u ze hebt gecontroleerd.

Lista de piezas para instalación y conexión

Con esta unidad se suministran las siguientes piezas. Después de inspeccionarlas, colóquelas correctamente.

Componenti da usare per l'installazione ed il collegamento

Assieme all'apparecchio vengono forniti i componenti sottoindicati. Prima di procedere, verificare che tutto sia in ordine.

Behuizing/Bedieningspaneel
Estuche duro/Panel de control
Contenitore/pannello di comando

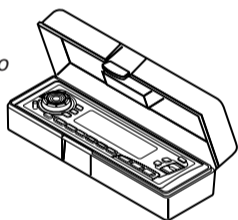

Huis
Cubierta
Protezione

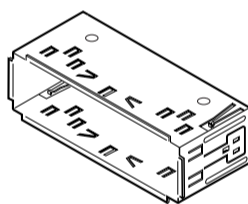

Sierplaat
Placa de guarnición
Piastra di finitura

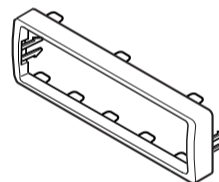

Stroomkabel
Cordón de alimentación
Cavo di alimentazione

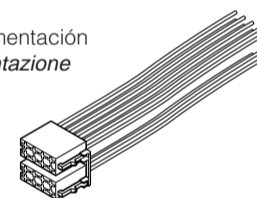

Hendels
Manijas
Maniglie

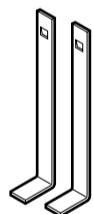

Sluistring (ø5)
Arandela (ø5)
Lavatrice (ø5)



Contra-moer (M5)
Tuerca de seguridad (M5)
Dado de fermo (M5)



Bevestigingsbout (M5 x 20 mm)
Perno de montaje (M5 x 20 mm)
Bullone di montaggio (M5 x 20 mm)



Rubberdop
Cojín de goma
Gommino



NEDERLANDS

ELEKTRISCHE VERBINDINGEN

Om kortsluiting te voorkomen adviseren wij u om de minpool van de accu los te maken en alle elektrische verbindingen tot stand te brengen voordat u het apparaat in de auto installeert. Als u niet zeker weet hoe u dit apparaat moet installeren, kunt u dit beter door een daartoe gekwalificeerde technicus laten doen.

Opmerking:

Dit apparaat mag worden gebruikt bij elektrische systemen die werken op 12 volt gelijkstroom met negatieve aarding. Als uw auto niet is uitgerust met een dergelijk systeem, is een spanningsomzetter vereist. Dit instrument kan worden aangeschaft bij JVC car audio dealers.

- Vervang de zekering door een exemplaar met het aangegeven vermogen. Als de zekering vaak doorslaat, moet u uw JVC car audio dealer raadplegen.
- Als u geluidsproblemen hebt... De krachtschakeling van dit apparaat heeft een ingebouwd geluidsfilter. In sommige voertuigen zijn tikgeluiden of andere ongewenste geluiden te horen. Als dit gebeurt, moet u de massaklem aan de achterkant (zie aansluitingsschema) aan het chassis van de auto vastmaken met behulp van een kortere en dikkere kabel, zoals kopermanteldraad of tellerkabel. Als het geluid niet verdwijnt, moet u contact opnemen met uw JVC car audio dealer.
- Het maximum ingangsvermogen van de speakers moet achterin meer dan 40 watt zijn en voorin 40 watt, met een impedantie van 4 tot 8 ohm.
- Zorg ervoor dat dit apparaat door middel van een aardkabel is verbonden met het chassis van de auto.
- De warmte-opnemer kan na gebruik erg heet worden. Raak de warmte-opnemer niet aan wanneer u dit apparaat van zijn plaats haalt.

ESPAÑOL

CONEXIONES ELECTRICAS

Para evitar cortocircuitos, recomendamos que desconecte el terminal negativo de la batería y que efectúe todas las conexiones eléctricas antes de instalar la unidad. Si usted no está seguro de cómo instalar correctamente la unidad, hágala instalar por un técnico cualificado.

Nota:

Esta unidad está diseñada para funcionar con 12 voltios de CC, con sistemas eléctricos de masa NEGATIVA. Si su vehículo no posee este sistema, será necesario un inversor de tensión, que puede ser adquirido en los concesionarios de JVC de equipos de audio para automóviles.

- Reemplace el fusible por uno con la corriente especificada. Si el fusible se quemase frecuentemente consulte con su concesionario de JVC de equipos de audio para automóviles.
- Si el ruido fuese un problema... Esta unidad tiene un filtro de ruido en el circuito de alimentación. Sin embargo, en algunos vehículos, pueden producirse chasquidos u otros ruidos indeseados. En tal caso conecte el terminal de tierra posterior (ver diagrama de conexión) del receptor al chasis del automóvil, utilizando cordones más gruesos y cortos tales como alambre de cobre trenzado o de grueso calibre. Si el ruido persiste, consulte a su concesionario de JVC de equipos de audio para automóvil.
- La entrada máxima de los altavoces traseros debe ser mayor de 40 vatios y la de los delanteros de 40 vatios, con una impedancia de 4 a 8 ohmios.
- Asegúrese de conectar esta unidad a tierra en el chasis del automóvil.
- El sumidero térmico estará muy caliente después del uso. Asegúrese de no tocarlo al desmontar esta unidad.

ITALIANO

COLLEGAMENTI ELETTRICI

Per evitare cortocircuiti, si consiglia di scollegare il terminale negativo della batteria e di realizzare tutti i collegamenti elettrici prima d'installare l'apparecchio. Se necessario, fare effettuare l'installazione da un tecnico qualificato.

Nota:

L'apparecchio è studiato per funzionare su impianti elettrici da 12 V c.c., con massa NEGATIVA. Se l'impianto della vettura è di tipo diverso, è necessario un invertitore di tensione, reperibile presso i venditori car audio JVC.

- Sostituire il fusibile con uno della potenza specificata. Se il fusibile si brucia spesso, rivolgersi al locale rivenditore car audio JVC.
- In caso di rumorosità... Nel circuito di alimentazione dell'apparecchio è presente un filtro antirumore. Però, in alcuni tipi di vetture, si possono avvertire rumori indesiderati. In tal caso, collegare il terminale di terra sul retro dell'apparecchio (cfr. schema di collegamento) al telaio dell'auto utilizzando cavi più corti e più spessi (ad esempio, calza metallica di rame o filo di calibro maggiore). Se il rumore persiste, rivolgersi al locale rivenditore car audio JVC.
- L'ingresso massimo delle casse dev'essere superiore a 40W sul retro e 40W sul davanti, con impedenza di 4-8 Ohm.
- Mettere a terra l'apparecchio sul telaio dell'auto.
- Dopo l'uso, il dissipatore di calore si surriscalda. Evitare di toccarlo quando si estrae l'apparecchio.

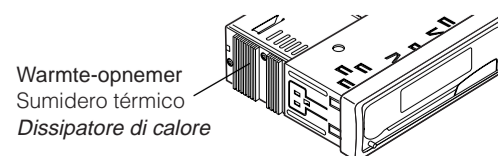

A Normale verbindingen / Conexiones típicas / Collegamenti tipici

Alvorens de verbindingen tot stand te brengen: moet u de bedrading in de auto zorgvuldig. Het apparaat kan door verkeerde verbindingen ernstige schade oplopen.

1 Sluit de gekleurde snoerdraden in de hierna genoemde volgorde aan op de accu van de auto, de luidsprekers en de antenne (indien aanwezig).

- ① Zwart: aarde
- ② Geel: naar de accu van de auto (constant 12V)
- ③ Rood: naar de aansluitklem van de accessoire
- ④ Blauw met witte streep: naar de antenne (Max. 200 mA.)
- ⑤ Bruin: Naar het mobiele-telefoonsysteem (Lees voor meer informatie de instructies die bij de mobiele telefoon worden geleverd.)
- ⑥ Andere: naar de speakers

2 Sluit de antenne aan.

3 Verbind de draadbundel daarna met het apparaat.

Opmerking: Als uw voertuig niet beschikt over een aansluitklem, moet u de zekering verplaatsen van stand 1 (beginstand) naar stand 2 en moet u de rode draad (A7) met de pluspool (+) van de accu verbinden.

• In dit geval wordt de gele draad (A4) niet gebruikt.

Antes de la conexión: Verifique atentamente el conexionado del vehículo. Una conexión incorrecta podría producir daños graves en la unidad.

1 Conecte los conductores de color del cable de alimentación a la batería del automóvil, altavoces y antena motriz (si la hubiere) en la secuencia siguiente.

- ① Negro: a tierra
- ② Amarillo: a la batería del automóvil (12V constantes)
- ③ Rojo: a un terminal de accesorio
- ④ Azul con rayas blancas: a la antena motriz (máx. 200mA)
- ⑤ Marrón: al sistema de teléfono celular (para mayor información, refiérase a las instrucciones del teléfono celular.)
- ⑥ Otros: a los altavoces

2 Conecte el cable de antena.

3 Por último, conecte el cable de alimentación a la unidad.

Nota: Si su vehículo no dispone de ningún terminal para accesorios, mueva el fusible de la posición 1 (posición inicial) a la posición 2, y conecte el conductor rojo (A7) al terminal positivo (+) de la batería.

• En este caso, no se utiliza el conductor amarillo (A4).

Prima del collegamento: Verificare attentamente il cablaggio della vettura. Si ricorda che un collegamento improprio può danneggiare seriamente l'apparecchio.

1 Collegare i fili colorati del cavo di alimentazione alla batteria dell'auto, alle casse ed all'antenna (se presente) nella sequenza indicata.

- ① Nero: massa
- ② Giallo: alla batteria dell'auto (12V costanti)
- ③ Rosso: ad un terminale per accessori
- ④ Blu con strisce bianche: all'antenna (200mA max.)
- ⑤ Marrone: al cellulare (Per i particolari, vedere le istruzioni del telefono cellulare.)
- ⑥ Altri: alle casse

2 Collegare il cavo dell'antenna.

3 Infine, collegare i cablaggi all'apparecchio.

Nota: Se la vettura non dispone di terminale per accessori, spostare il fusibile dalla posizione 1 (posizione iniziale) alla posizione 2, collegare il filo rosso (A7) sul terminale della batteria con segno positivo (+).

• In questo caso, non si usa il filo giallo (A4).

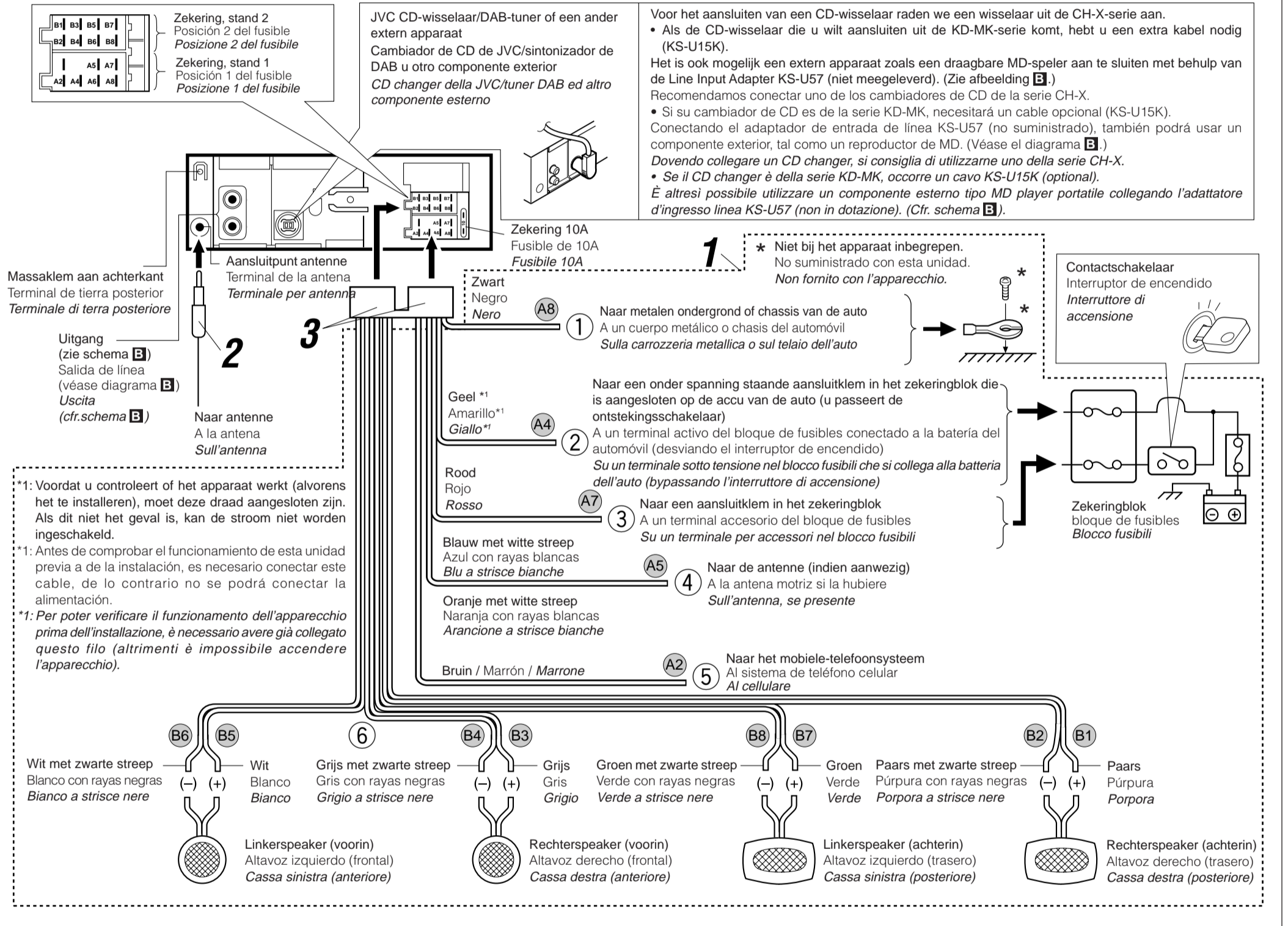

VOORZORGSMAATREGELEN bij het verbinden van de stroomkabeldraad met de speakers:

- Verbind de speakerdraden van de stroomkabel NIET met de accu van de auto; als u dit wel doet, zal het apparaat ernstige schade oplopen.
- Sluit de zwarte draad (aarding), de gele draad (verbinding met accu van de auto, constant 12V) en de rode draad (verbinding met een aansluitklem) op de juiste wijze aan.
- VOORDAT u de speakerdraden van de stroomkabel met de speakers verbindt, moet u de bedrading van de speakers in uw auto controleren.
 - Als de bedrading van de speakers eruitziet zoals hieronder staat afgebeeld in Fig. 1 en Fig. 2, mag het apparaat NIET worden aangesloten met behulp van deze oorspronkelijke speakerbedrading. Als u dat wel doet, zal het apparaat ernstige schade oplopen. Pas de bedrading van de speakers aan, zodat u het apparaat met de speakers kunt verbinden, zoals staat afgebeeld in Fig. 3.
 - Als de bedrading van de speakers eruitziet zoals staat afgebeeld in Fig. 3, kunt u het apparaat aansluiten met behulp van de oorspronkelijke speakerbedrading in uw auto.
 - Als u twijfels hebt over de speakerbedrading in uw auto, moet u contact opnemen met uw autodealer.

PRECAUCIONES sobre las conexiones de la fuente de alimentación y de los altavoces:

- NO conecte los conductores de altavoz del cable de alimentación a la batería de automóvil, pues podrían producirse graves daños en la unidad.
- Conecte correctamente el conductor negro (a tierra), el conductor amarillo (a la batería del automóvil, 12V constantes), y el conductor rojo (a un terminal de accesorio).
- ANTES de conectar a los altavoces los conductores de altavoz del cable de alimentación, verifique el conexionado de altavoz de su automóvil.
 - Si el conexionado de altavoz de su automóvil es como se indica en las Fig. 1 y 2 de abajo, NO conecte la unidad utilizando ese conexionado de altavoz original. Si lo hace, se producirán daños graves en la unidad. Vuelva a efectuar el conexionado de altavoz de manera que pueda conectar la unidad a los altavoces de la manera indicada en la Fig. 3.
 - Si el conexionado de altavoz de su automóvil es como se indica en la Fig. 3, podrá conectar la unidad utilizando el conexionado de altavoz original de su automóvil.
 - Si tiene dudas sobre el conexionado de altavoz de su automóvil, consulte con su concesionario.

PRECAUZIONI! Collegamento del cavo di alimentazione e delle casse:

- NON collegare i fili del cavo di alimentazione per le casse alla batteria dell'auto perché l'apparecchio ne verrebbe seriamente danneggiato.
- Realizzare il corretto collegamento dei seguenti fili: filo nero (massa), filo giallo (alla batteria dell'auto, 12V costanti) e filo rosso (ad un terminale per accessori).
- PRIMA di collegare i fili del cavo di alimentazione per le casse alle casse stesse, verificare il relativo cablaggio sulla vettura.
 - Se il cablaggio per le casse sulla vettura risulta come illustrato nelle Fig. 1 e 2 qui sotto, NON collegare l'apparecchio usando il cablaggio originale, perché si danneggia seriamente l'apparecchio. Rifare il cablaggio delle casse in modo di poter collegare l'apparecchio alle casse come illustrato nella Fig. 3.
 - Se il cablaggio delle casse sulla vettura risulta come illustrato in Fig. 3, si può collegare l'apparecchio usando il cablaggio per casse originale presente in vettura.
 - In caso di dubbio, rivolgersi alla propria concessionaria auto.

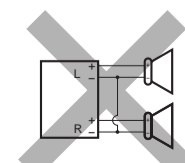

Fig. 1

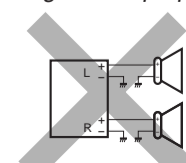

Fig. 2

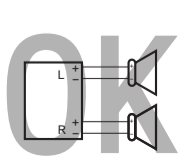
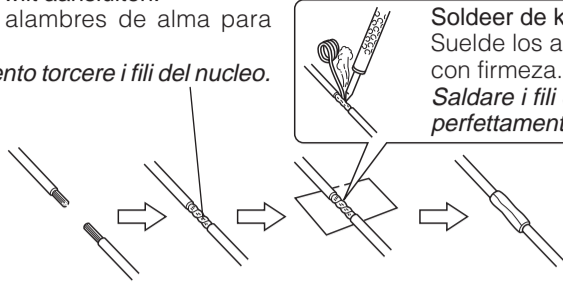

Fig. 3

Aansluiting van de gekleurde draden / Conexión de los conductores / Collegamento dei fili

Draai de kerndraden om elkaar heen wanneer u ze wilt aansluiten.
Retuerce los alambres de alma para conectarlos.
Nel collegamento torcere i fili del nucleo.



Soldeer de kerndraden zodat ze stevig vast zitten.
Suelde los alambres de alma para conectarlos con firmeza.
Saldare i fili del nucleo in modo da collegarli perfettamente.

LET OP! / PRECAUCION / ATTENZIONE:

- Om kortsluiting te voorkomen, moet u de aansluitklemmen van ONGEBRUIKTE gekleurde draden met isolatieband bedekken.
- Para evitar cortocircuitos, cubra los cables NO UTILIZADOS con cinta aislante.
- Per evitare cortocircuiti, ricoprire i terminali dei fili INUTILIZZATI con nastro isolante.

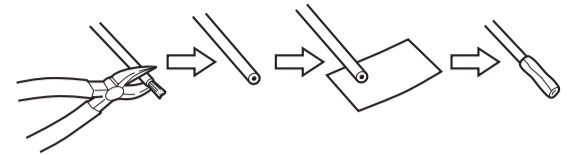

B Aansluitingen voor het toevoegen van andere apparatuur / Conexiones para añadir otros equipos / Collegamento di altre apparecchiature

Versterker / Amplificador / Amplificatore

Het is mogelijk om uw autostereosysteem uit te breiden met een versterker of andere randapparatuur.

- Verbind de externe kabel (blauw met witte streep) met de externe kabel van het andere apparaat zodat deze op afstand vanaf deze eenheid kan worden bediend.
- Alleen voor een versterker:
 - Verbind de uitgang van het apparaat met de ingang van de versterker.
 - **Koppel de speakers van dit apparaat los en verbind ze aan de versterker.** Gebruik de speakerdraden van dit apparaat niet. (Plak de aansluitklemmen van deze speakerdraden met isolatieband af zoals hierboven is afgebeeld.)

Usted podrá conectar un amplificador y otros equipos para mejorar el sistema estéreo de su automóvil.

- Conecte el conductor remoto (azul con rayas blancas) al conductor remoto del otro equipo para poderlo controlar a través de esta unidad.
- Sólo para el amplificador:
 - Conecte los terminales de salida de línea de esta unidad con los terminales de entrada de línea del amplificador.
 - **Desconecte los altavoces de esta unidad y conéctelos al amplificador.** Los cables de los altavoces de esta unidad quedan sin usar. (Cubra los terminales de estos cables sin usar con cinta aislante, tal como se indica en la figura de arriba.)

È possibile migliorare l'impianto stereo dell'auto collegando un amplificatore ed altra apparecchiatura.

- Collegare il connettore a distanza (blu a strisce bianche) al conduttore a distanza dell'altro apparecchio in modo da poterlo gestire da questa unità.
- Solo per l'amplificatore:
 - Collegare i terminali di uscita dell'apparecchio ai terminali di entrata dell'amplificatore.
 - **Scollegare le casse dall'apparecchio e collegarle all'amplificatore.** Non utilizzare i contatti delle casse dell'apparecchio. (Coprire i contatti inutilizzati con nastro isolante, come illustrato nella figura qui sopra.)

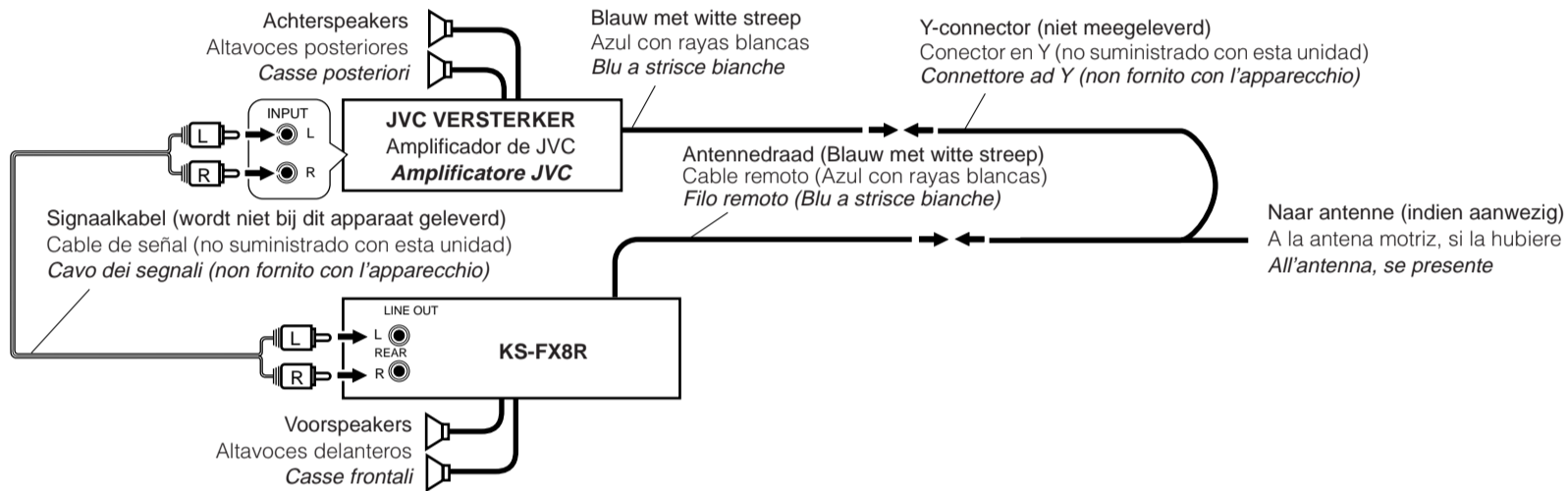

CD-wisselaar en DAB-tuner / Cambiador de CD y sintonizador de DAB / CD changer e tuner DAB

Het is mogelijk een JVC CD-wisselaar en/of JVC DAB-tuner (Digital Audio Broadcasting) aan te sluiten.

- Zie de instructies van deze apparaten voor meer informatie over het tot stand brengen van deze aansluiting.

Podrá conectar un cambiador de CD de JVC y/o un sintonizador de DAB (Radiodifusión de audio digital) de JVC.

- Para sus conexiones, refiérase a las instrucciones suministradas con los mismos.

È possibile collegare un CD changer della JVC e/o un tuner DAB (Digital Audio Broadcasting), sempre della JVC.

- Per il collegamento, vedere i libretti d'istruzione in dotazione a tali apparecchi.

Verbindingskabel die met de DAB-tuner wordt meegeleverd
Cable de conexión suministrado con su sintonizador de DAB
Collegamento del cavo fornito con il tuner DAB

Verbindingskabel die met de CD-wisselaar wordt meegeleverd
Cable de conexión suministrado con su cambiador de CD
Collegamento del cavo fornito con il CD changer



- Beide apparaten zijn volgens bovenstaande illustratie in serie aan te sluiten.
- Podrá conectar ambos componentes en serie, como se indica en las ilustraciones de arriba.
- È possibile collegare entrambi i componenti in serie come illustrato sopra.

Verbindingskabel die met de DAB-tuner of CD-wisselaar wordt meegeleverd
Cable de conexión suministrado con su sintonizador de DAB o cambiador de CD
Collegamento del cavo fornito con il tuner DAB o il CD changer



LET OP! / PRECAUCION / ATTENZIONE:

- Zorg ervoor dat de eenheid is uitgeschakeld alvorens u de CD-wisselaar aansluit.
- Antes de conectar el cambiador de CD, asegúrese de que la unidad esté apagada.
- Prima di collegare il CD changer, verificare che l'apparecchio sia spento.

Extern apparaat / Componente exterior / Componente esterno

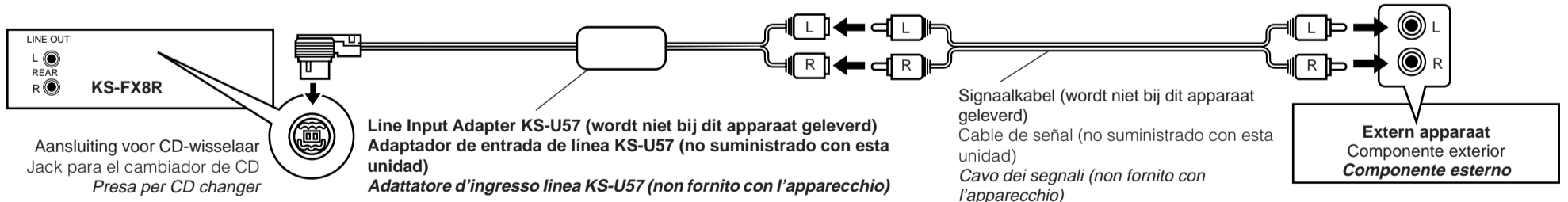

PROBLEMEN OPLOSSEN

- **De zekering slaat door.**
* Zijn de rode en de zwarte draden op de juiste manier aangesloten?
- **De stroom kan niet worden ingeschakeld.**
* Is de gele draad aangesloten?
- **Er komt geen geluid uit de speakers.**
* Is de uitgaande speakerdraad kortgesloten?
- **Het geluid wordt vervormd.**
* Is de uitgaande speakerdraad geaard?
* Zijn de minpolen van de linker- en de rechterspeakers gemeenschappelijk geaard?
- **Het apparaat raakt verhit.**
* Is de uitgaande speakerdraad geaard?
* Zijn de minpolen van de linker- en de rechterspeakers gemeenschappelijk geaard?

LOCALIZACION DE AVERIAS

- **El fusible se quema.**
* ¿Están los conductores rojo y negro correctamente conectados?
- **No es posible conectar la alimentación.**
* ¿Está el cable amarillo conectado?
- **No sale sonido de los altavoces.**
* ¿Está el cable de salida del altavoz cortocircuitado?
- **El sonido presenta distorsión.**
* ¿Está el cable de salida del altavoz conectado a masa?
* ¿Están los terminales “-” de los altavoces L y R conectados a una masa común?
- **La unidad se calienta.**
* ¿Está el cable de salida del altavoz conectado a masa?
* ¿Están los terminales “-” de los altavoces L y R conectados a una masa común?

RICERCA GUASTI

- **Il fusibile brucia.**
* I fili rossi e neri sono stati collegati correttamente?
- **Non si riesce ad accendere l'apparecchio.**
* Il filo giallo è stato collegato?
- **Non esce alcun suono dalle casse.**
* Il filo di uscita delle casse è stato protetto contro i cortocircuiti?
- **Suono distorto.**
* Il filo di uscita delle casse è collegato a terra?
* I terminali “-” delle casse di sinistra e destra sono stati collegati a terra in comune?
- **L'apparecchio si surriscalda.**
* Il filo di uscita delle casse è stato collegato a terra?
* I terminali “-” delle casse di sinistra e destra sono stati collegati a terra in comune?

JVC



ESPAÑOL

ITALIANO

SVENSKA

SUOMI

CASSETTE RECEIVER

RECEPTOR-REPRODUCTOR DE CASSETTE
RICEVITORE CON LETTORE DI AUDIOCASSETTE
KASSETTSPELARE MED MOTTAGARE
RADIOKASSETTISOITIN

KS-FX8R

KS-FX8R

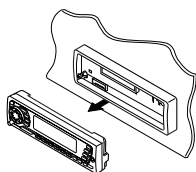
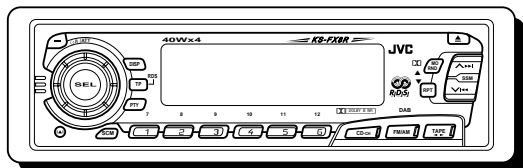

Para la instalación y las conexiones, refiérase al manual separado.
Per le istruzioni d'installazione e di collegamento, vedere il manuale a parte.
Se separat handbok för installation och anslutning.
Katso asennus- ja liitäntäohjeet erillisestä ohjekirjasta.

INSTRUCTIONS

MANUAL DE INSTRUCCIONES
ISTRUZIONI
BRUKSANVISNING
KÄYTTÖOHJE

GET0006-002A
[E]

Muchas gracias por la compra de un producto JVC. Como primer paso, por favor lea detenidamente este manual para comprender a fondo todas las instrucciones y obtener un máximo disfrute de esta unidad.

INDICE

Cómo reposicionar su unidad 3



OPERACIONES BASICAS 4

OPERACIONES BASICAS DE LA RADIO 5

Para escuchar la radio 5

Cómo almacenar emisoras en la memoria 6

Preajuste automático de emisoras FM: SSM 6

Preajuste manual 7

Cómo sintonizar una emisora preajustada 8



OPERACIONES DE RDS 9

Qué puede hacer con RDS EON 9

Seguimiento automático del mismo programa
(Recepción de seguimiento de redes de radio) 9

Empleo de la recepción de espera 11

Selección de su programa favorito con Recepción de Espera
de PTY 12

Búsqueda de su programa favorito 12

Otras convenientes funciones y ajustes de RDS 15

Selección automática de la estación utilizando los botones
numéricos 15

Cambio del modo de indicación mientras escucha una
estación de FM 16

Ajuste del nivel de volumen de TA (Anuncio del tráfico) 16

Ajuste automático del reloj 16



OPERACION DE LA CINTA 17

Para escuchar una cinta 17

Prohibición de la expulsión de la cinta 18

Cómo encontrar el comienzo de una canción 19

Otras convenientes funciones de cinta 20

Salto de porciones sin grabar en la cinta 20

Reproducción repetida de la música actual 20



AJUSTES DEL SONIDO 21

Ajuste del sonido 21

Utilización de la memoria de control de sonido 22

Selección y almacenamiento de los modos de sonido 22

Llamada de los modos de sonido 23

Cómo almacenar sus propios ajustes de sonido 24



ANTES DE USAR

* *Para fines de seguridad...*

- No aumente demasiado el nivel de volumen pues es muy peligroso conducir si no se escuchan los sonidos exteriores.
- Detenga el automóvil antes de efectuar cualquier operación complicada.

* *Temperatura dentro del automóvil...*

Si ha dejado el automóvil estacionado durante largo tiempo en un sitio cálido o frío, no opere la unidad hasta que se normalice la temperatura del habitáculo.

OTRAS FUNCIONES PRINCIPALES	25
Ajuste del reloj	25
Cambio de los ajustes generales (PSM)	26
Procedimiento básico	26
Cancelación del SCM avanzado	28
Selección de la indicación de reloj	28
Selección de la indicación de nivel	28
Selección del silenciamiento del teléfono	29
Selección del componente exterior a utilizar	30
Desmontaje del panel de control	31



OPERACION DEL CAMBIADOR DE CD	32
Reproducción de los discos compactos	32
Selección de los modos de reproducción de CD	34



OPERACIONES DE LOS COMPONENTES EXTERIORES ..	35
---	-----------



OPERACIONES DEL SINTONIZADOR DE DAB	36
Cómo sintonizar un “ensemble” y uno de los servicios	36
Cómo guardar los servicios DAB en la memoria	38
Cómo sintonizar un servicio DAB preajustado	40
Qué más puede hacer con el DAB	41
Rastreo automático del mismo programa (Recepción alternativa)	41



MANTENIMIENTO	42
Para extender la vida de servicio de la unidad	42



LOCALIZACION DE AVERIAS	43
--------------------------------------	-----------

ESPECIFICACIONES	44
-------------------------------	-----------

Cómo reposicionar su unidad

Pulse y mantenga pulsado los botones SEL (selección) y ϕ /I/ATT (Espera/Conexión/ATT) al mismo tiempo durante varios segundos. Esto hará que se reposicione el microcomputador incorporado.

Nota:

También se borrarán los ajustes preestablecidos por usted — como por ejemplo los canales preajustados o los ajustes de sonido.

ϕ /I/ATT
(Espera/Conexión/ATT)

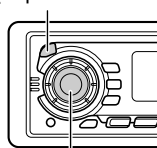

SEL (selección)

Nota:

Por razones de seguridad, esta unidad está provista con una tarjeta de ID. numerada, y el mismo No. de ID. está impreso en el chasis de la unidad. Conserve la tarjeta en un lugar seguro, ya que la misma ayudará a las autoridades para identificar su unidad si es robada.



OPERACIONES BASICAS

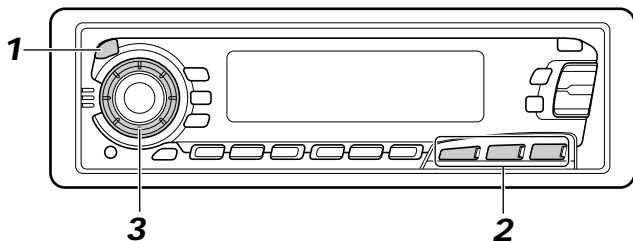

Nota:
Cuando utilice esta unidad por primera vez, ponga el reloj incorporado en hora; consulte la página 25.

1



Encienda la unidad.

Nota sobre la operación con pulsación única:

La unidad se enciende automáticamente cuando usted selecciona el siutouzador como fuente en el paso 2 de abajo.
No necesitará presionar este botón para encender la unidad.

2

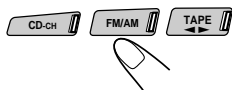

Reproduzca la fuente.

Para operar el sintonizador, consulte las páginas 5 – 16.
Para operar el reproductor de cinta, consulte las páginas 17 – 20.
Para operar el cambiador de CD, consulte las páginas 32– 34.
Para operar el componente externo, consulte la página 35.
Para operar el sintonizador de DAB, consulte las páginas 36 – 41.

3

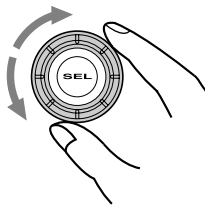

Ajuste el volumen.

Aparece el nivel de volumen

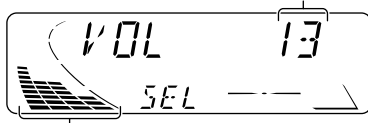

Indicador de nivel de volumen

4

Ajuste el sonido según se desee (consulte las páginas 21 – 24).

Para disminuir el volumen en un instante

Presione P/ATT por un tiempo breve mientras está escuchando cualquier fuente. “ATT” comienza a destellar en el visor, y el nivel de volumen disminuirá en un instante.

Para regresar al nivel de volumen anterior, vuelva a presionar brevemente el botón.

Para apagar la unidad

Presione P/ATT durante más de 1 segundo.

ESPAÑOL

Para escuchar la radio

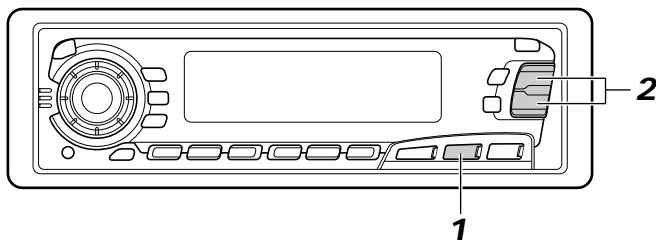

1



Seleccione la banda (FM1, FM2, FM3 o AM).
Podrá seleccionar entre FM1, FM2 y FM3 para escuchar una emisora FM.

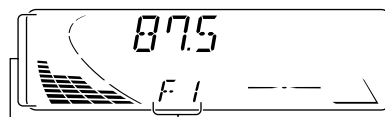
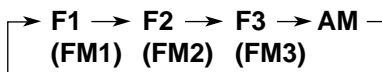

Indicador de nivel de audio (consulte la página 28) o volumen.

Aparece la banda seleccionada (o la hora del reloj: consulte la página 28).

2

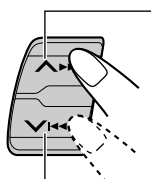

Para buscar emisoras de frecuencias más altas

Para buscar emisoras de frecuencias más bajas

Comience la búsqueda de la emisora.
La búsqueda se interrumpe cada vez que se recibe una emisora.

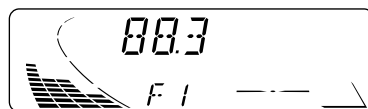

Para cancelar la búsqueda antes de recibir una emisora, pulse el mismo botón que el pulsado para la búsqueda.

Para sintonizar en una frecuencia sin búsqueda

1 Presione FM/AM repetidamente para seleccionar la banda (FM o AM).

2 Pulse y mantenga pulsado $\blacktriangle\blacktriangleright\blacktriangleright\blacktriangleright$ o $\blacktriangleright\blacktriangleright\blacktriangleright\blacktriangleright$ hasta que "MANU (manual)" empiece a destellar en la indicación.

Ahora es posible cambiar manualmente la frecuencia mientras está destellando "MANU".

3 Presione $\blacktriangle\blacktriangleright\blacktriangleright\blacktriangleright$ o $\blacktriangleright\blacktriangleright\blacktriangleright\blacktriangleright$ repetidamente hasta sintonizar la frecuencia que usted desee.

- Si mantiene el botón pulsado, la frecuencia cambiará continuamente (a intervalos de 50 kHz para FM y a intervalos de 9 kHz para AM – MW/LW) hasta soltarlo.



Cómo almacenar emisoras en la memoria

Las emisoras podrán almacenarse en la memoria mediante uno de los dos métodos siguientes.

- Preajuste automático de emisoras FM: SSM (Memoria secuencial de las emisoras más fuertes)
- Preajuste manual de ambas emisoras FM y AM

Preajuste automático de emisoras FM: SSM

Pueden preajustarse 6 emisoras FM locales en cada banda FM (FM1, FM2 y FM3).

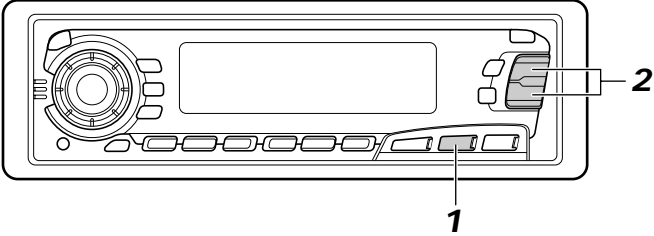

1



Seleccione el número de la banda FM (FM1, FM2 o FM3) en que desea almacenar las emisoras FM.

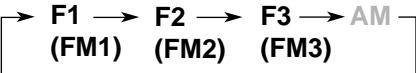

ESPAÑOL

2

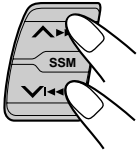

Pulse y mantenga pulsado ambos botones durante más de 2 segundos.

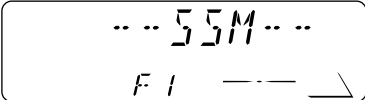

Aparece y se mantiene visualizado "SSM" hasta finalizar el preajuste automático.

Las emisoras FM locales con las señales más intensas serán exploradas y almacenadas automáticamente en el número de banda seleccionado (FM1, FM2 o FM3). Estas emisoras quedan preajustadas en los botones No. 1 (frecuencia más baja) a No. 6 (frecuencia más alta).

Cuando finalice el preajuste automático, se sintonizará automáticamente la emisora almacenada en el botón número 1.

Preajuste manual

Podrá preajustar manualmente hasta 6 emisoras en cada banda (FM1, FM2, FM3 y AM).

EJEMPLO: Almacenamiento de una emisora FM de 88,3 MHz en el número de preajuste 1 de la banda FM1

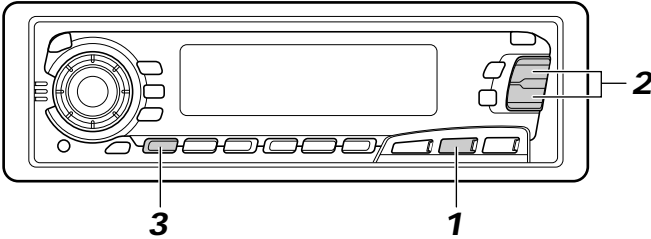

1



Seleccione la banda FM1.

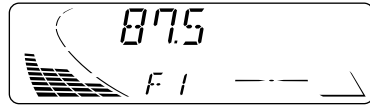

2

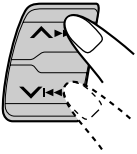

Sintonice la emisora de 88,3 MHz.
Para sintonizar una emisora, consulte la página 5.

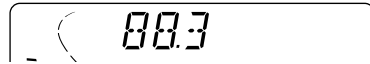

3



Pulse y mantenga pulsado el botón numérico (en este ejemplo, 1), durante más de 2 segundos.

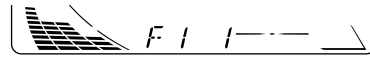

El número de banda/preajuste y "MEMO" destellan alternativamente durante unos momentos.



4

Repita el procedimiento de arriba para almacenar otras emisoras en los otros números de preajuste.

Notas:

- La emisora preajustada previamente se borra cuando se almacena una emisora nueva en el mismo número de preajuste.
- Si se deja de suministrar energía al circuito de la memoria (por ejemplo, durante el reemplazo de la batería) se borrarán todas las emisoras preajustadas. Si así sucede, vuelva a preajustar las emisoras.



Cómo sintonizar una emisora preajustada

Las emisoras preajustadas pueden sintonizarse fácilmente. Tenga presente que primero deberá almacenar las emisoras. Si todavía no lo ha hecho, consulte las páginas 6 y 7.

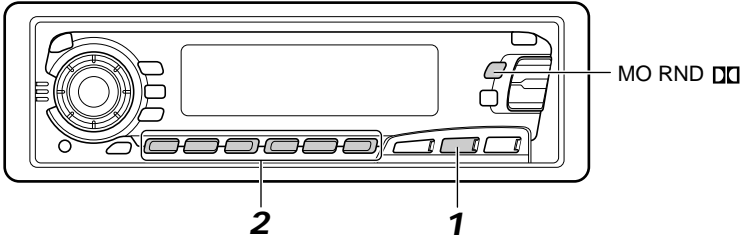

1 Seleccione la banda (FM1, FM2, FM3 o AM) deseada.

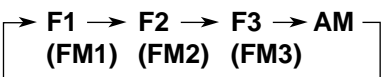

ESPAÑOL

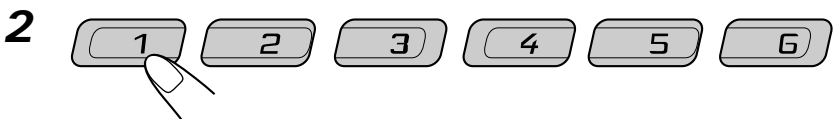

2 Seleccione el número (1 – 6) en que desea preajustar la emisora.

Si las condiciones de recepción de un programa FM en estéreo son deficientes:

Pulse el MO RND (Monofónico/Aleatoria/Dolby) mientras escucha un programa estereofónico de FM. El indicador MONO (Monofónico) se enciende en el visor. El sonido escuchado será monofónico pero las condiciones de recepción serán mucho mejores.

Se enciende cuando se recibe un programa FM en estéreo.

Para restablecer el efecto estéreo, pulse el mismo botón otra vez.

Qué puede hacer con RDS EON

El RDS (Sistema de Datos por Radio) permite a las estaciones de FM transmitir una señal adicional junto con las señales de los programas de radio regulares. Por ejemplo, las estaciones envían el nombre de la estación que está escuchando, así como información sobre el tipo de programa recibido en ese momento, como deportes, música, etc.

Otra ventaja de la función RDS se denomina “EON (Otras redes mejoradas)”. El indicador EON se ilumina mientras se está recibiendo una estación de FM con datos de EON. Utilizando los datos de EON enviados por una estación, se consigue sintonizar una estación diferente de otra red diferente que transmita su programa favorito o un anuncio de tráfico, mientras está escuchando otro programa u otra fuente, como por ejemplo, una cinta.

Recibiendo los datos RDS, esta unidad puede realizar lo siguiente:

- Seguimiento automático del mismo programa (Recepción de seguimiento de redes de radios)
- Recepción de espera de TA (Anuncio de Tráfico) o de su programa favorito
- Búsqueda de PTY (Tipo de Programa)
- Búsqueda de TP (Programa de Tráfico)
- Y algunas funciones más

Seguimiento automático del mismo programa (Recepción de seguimiento de redes de radio)

Cuando conduce en un área donde la recepción de FM no sea satisfactoria, el sintonizador incorporado a esta unidad sintoniza automáticamente otra estación RDS que esté transmitiendo el mismo programa con señales más potentes. Por lo tanto, podrá continuar escuchando el mismo programa en las mejores condiciones de recepción, independientemente de dónde esté conduciendo. (Véase la ilustración en la página siguiente.)

Se utilizan dos tipos de datos RDS para que la recepción de seguimiento de redes de radio funcione correctamente — PI (Identificación del programa) y AF (Frecuencia alternativa).

Si no se reciben correctamente estos datos de la estación RDS que está escuchando, no funcionará la recepción de seguimiento de redes de radio.

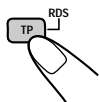

Para usar la recepción de seguimiento de redes de radio, pulse y mantenga pulsado TP RDS (Programa de Tráfico/Sistema de Datos por Radio) durante más de 1 segundo. Cada vez que pulsa y mantiene pulsado el botón, los modos de recepción de seguimiento de redes de radio cambian de la manera siguiente:

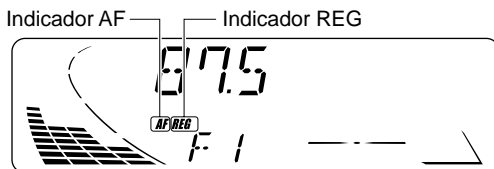



Empleo de la recepción de espera

La recepción de espera permite que la unidad cambie temporalmente a su programa favorito (PTY: Tipo de Programa) y a Anuncio de Tráfico (TA) desde la fuente actual (otra estación de FM, cinta, CD y otros componentes conectados).

Nota:

La recepción de espera no funcionará si está escuchando una estación AM.

Recepción de espera de TA

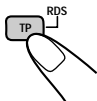

- Cuando usted pulsa TP RDS mientras está escuchando una emisora FM, el indicador de TP se enciende mientras se recibe una emisora TP (Programa de Tráfico) y se activa el modo de espera de TA.

Nota:

Cuando la emisora que está siendo recibida no es una emisora TP, el indicador de TP destella. Pulse $\blacktriangle\blacktriangleright\blacktriangleright$ o $\blacktriangleright\blacktriangleleft\blacktriangleleft$ para actuar el modo de espera de TA. Aparece "SEARCH" en el visor, y se inicia la búsqueda de la emisora TP. Cuando se sintoniza una emisora TP, el indicador de TP se enciende.

- Si está escuchando una cinta o un CD, y desea escuchar una estación de TP, pulse TP RDS para entrar en el modo de espera de TA. (El indicador TP se enciende)

Si empieza a difundirse un programa de tráfico mientras el modo de espera de TA está activado, aparecerá "TRAFFIC" y la fuente de reproducción cambiará a la banda de FM. El volumen aumenta al nivel de TA preajustado y se podrá escuchar el programa de tráfico (consulte la página 16).

Para desactivar el modo de espera de TA, pulse otra vez el botón TP RDS.

Recepción de espera de PTY



- Cuando usted pulsa PTY mientras está escuchando una emisora FM, el indicador PTY se enciende durante la recepción de una emisora PTY y se activa el modo de espera de PTY. El nombre del PTY seleccionado almacenado en la página 13 destella durante 5 segundos.

Nota:

Cuando la emisora que está siendo recibida no es PTY, el indicador PTY destella. Pulse $\blacktriangle\blacktriangleright\blacktriangleright$ o $\blacktriangleright\blacktriangleleft\blacktriangleleft$ para activar el modo de espera de PTY. Aparece "SEARCH" en el visor, y se inicia la búsqueda de la emisora PTY. Cuando se sintoniza una emisora PTY, el indicador de PTY se enciende.

- Si está escuchando una cinta o un CD, y desea escuchar la radiodifusión de PTY seleccionada, presione PTY para entrar en el modo de espera de PTY. (El indicador PTY se enciende.)

Si empieza a difundirse el programa PTY seleccionado mientras el modo de espera de PTY está activado, aparece el nombre del PTY seleccionado y la fuente de reproducción cambia a la banda de FM. Se podrá escuchar el programa PTY seleccionado.

Para desactivar el modo de espera PTY, pulse otra vez el botón PTY.



Selección de su programa favorito con Recepción de Espera de PTY

Podrá seleccionar su programa favorito para Recepción de Espera de PTY y almacenarlo en la memoria.

La unidad se expide de fábrica con el ajuste "NEWS" almacenado para la Recepción de Espera de PTY.

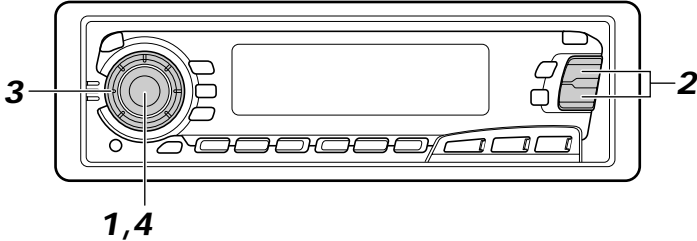

1



Pulse y mantenga pulsado SEL (selección) durante más de 2 segundos para acceder al modo de ajustes preferidos (PSM: consulte la página 26).

2

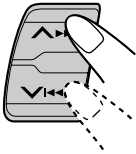

Seleccione "PTY STBY (standby)" si no está visualizado en la indicación.

3

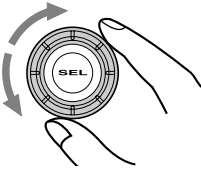

Seleccione uno de los veintinueve códigos PTY. (Consulte la página 15.)

El nombre del código seleccionado aparecerá en la indicación y será almacenado en la memoria.

4



Finalice el ajuste.

Búsqueda de su programa favorito

Podrá efectuar la búsqueda de uno de los 6 tipos de programas favoritos almacenados en la memoria.

La unidad se expide de fábrica con los 6 tipos de programas siguientes almacenados en los botones numéricos (1 a 6).

Para cambiar los ajustes de fábrica, consulte la página 13.

Para buscar su programa favorito, consulte la página 14.

1	2	3	4	5	6
POP M	ROCK M	EASY M	CLASSICS	AFFAIRS	VARIED



Almacenamiento de sus tipos de programas favoritos

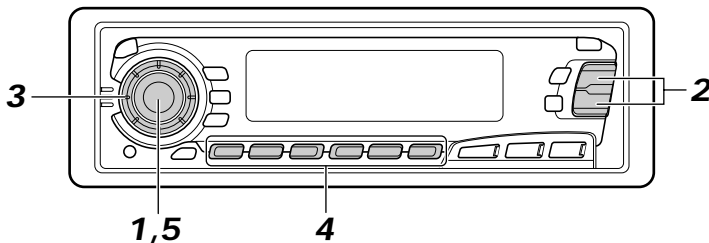

1



Pulse y mantenga pulsado SEL (selección) durante más de 2 segundos para acceder al modo de ajustes preferidos (PSM: consulte la página 26).

2

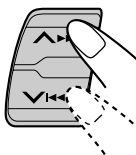

Seleccione “PTY SRCH (búsqueda)” si no está visualizado en la indicación.

3

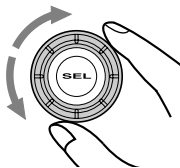

Seleccione uno de los veintinueve códigos PTY. (Consulte la página 15.)

El nombre del código seleccionado aparecerá en la indicación.

- Si selecciona un código ya almacenado en la memoria, el mismo destellará en la indicación.

4

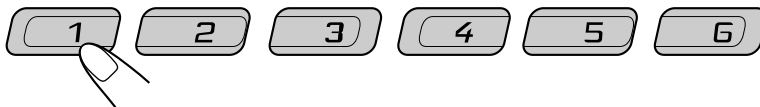

Pulse y mantenga pulsado el botón numérico durante más de 2 segundos para almacenar el código PTY seleccionado en el número de preajuste deseado.

Se visualiza el número de preajuste de PTY, y el nombre del código seleccionado y “MEMORY” aparecen alternativamente en la indicación.

5



Finalice el ajuste.



Búsqueda del tipo de programa favorito

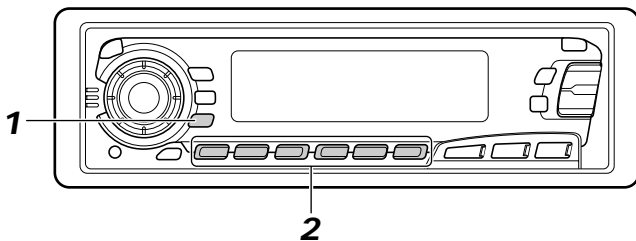

1



Pulse y mantenga pulsado **PTY** (tipo de programa) durante más de 1 segundo mientras escucha una emisora de FM.

El último código **PTY** seleccionado y el número de preajuste se visualizan.

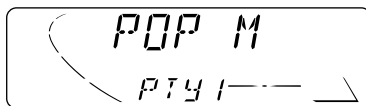

2

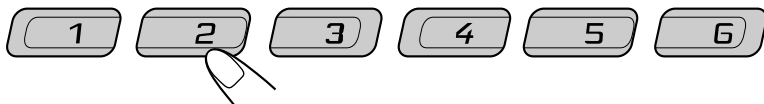

Seleccione uno de los códigos **PTY** almacenados en los botones numéricos de preajuste (1 a 6).

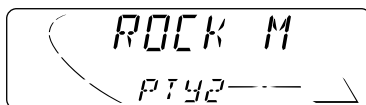

Ej. Cuando "ROCK M" está almacenado en el número de preajuste 2.

La búsqueda de **PTY** de su programa favorito comienza al cabo de 5 segundos.

- Si hay una estación que esté transmitiendo un programa con el mismo código **PTY** que el seleccionado por usted, se sintonizará esa estación.
- Si no hay una estación que esté transmitiendo un programa con el mismo código **PTY** que el seleccionado por usted, la estación no cambiará.

Nota:

*En algunas áreas, la búsqueda de **PTY** no funcionará correctamente.*



Otras convenientes funciones y ajustes de RDS

Selección automática de la estación utilizando los botones numéricos

Cuando se pulsa un botón numérico, normalmente se sintonizará la estación preajustada. Sin embargo, no siempre sucede así cuando la estación preajustada es una estación RDS. Si las señales enviadas por esa estación preajustada no son lo suficientemente fuertes para una buena recepción, esta unidad empezará a buscar otra estación que transmita el mismo programa que la estación preajustada original utilizando los datos AF, y la sintonizará. En el caso de que no se sintonice otra estación, también podrá efectuar la búsqueda de todas las frecuencias que se pueden recibir para el mismo programa (Búsqueda de programa). Para activar la búsqueda de programa, proceda de la siguiente manera.

- La búsqueda de programa tarda un poco.
- Consulte también “Cambio de los ajustes generales (PSM)” en la página 26.

1. Pulse y mantenga pulsado SEL (selección) durante más de 2 segundos para que aparezca uno de los ítemes de PSM en el visor.
2. Pulse **▲▶▶** o **▼◀◀** para seleccionar “P (programa)-SEARCH”.
3. Seleccione “ON” girando el dial de control en el sentido de las agujas del reloj. Ahora se ha activado la búsqueda de programa.

Para cancelar la búsqueda de programa, repita el mismo procedimiento y seleccione “OFF” en el paso 3 girando el dial de control en el sentido contrario a las agujas del reloj.

Códigos PTY

NEWS:	Noticias	SOCIAL:	Programas sobre actividades sociales
AFFAIRS:	Programas temáticos que van de noticias a asuntos de actualidad	RELIGION:	Programas que tratan de cualquier aspecto de las creencias o fe, o naturaleza de la existencia o ética
INFO:	Programas que ofrecen consejos sobre una amplia variedad de temas	PHONE IN:	Programas en los cuales las personas pueden expresar sus opiniones por teléfono o en un foro público
SPORT:	Eventos deportivos	TRAVEL:	Programas acerca de destinos de viaje, excursiones e ideas y oportunidades para viajes
EDUCATE:	Programas educacionales	LEISURE:	Programas concernientes con actividades recreativas tales como jardinería, cocina, pesca, etc.
DRAMA:	Radioteatro	JAZZ:	Música de jazz
CULTURE:	Programas sobre cultura nacional o regional	COUNTRY:	Música country
SCIENCE:	Programas sobre ciencias naturales y tecnología	NATION M:	Música popular actual de otras naciones o regiones en el idioma de ese país
VARIED:	Otros programas tales como comedias o ceremonias	OLDIES:	Música pop clásica
POP M:	Música Pop	FOLK M:	Música folklórica
ROCK M:	Música Rock	DOCUMENT:	Programas que presentan hechos reales, presentados en estilo investigación
EASY M:	Música fácil de escuchar		
LIGHT M:	Música ligera		
CLASSICS:	Música clásica		
OTHER M:	Otras músicas		
WEATHER:	Información de pronóstico del tiempo		
FINANCE:	Informes sobre comercio, mercadeo, mercado de acciones, etc.		
CHILDREN:	Programas de entretenimiento infantil		



Cambio del modo de indicación mientras escucha una estación de FM

Podrá cambiar la indicación inicial ya sea al nombre de la estación (PS NAME) o a la frecuencia de la estación (FREQ), mientras está escuchando una estación FM RDS.

- Consulte también “Cambio de los ajustes generales (PSM)” en la página 26.
1. Pulse y mantenga pulsado SEL (selección) durante más de 2 segundos para que aparezca uno de los ítemes de PSM en el visor.
 2. Seleccione “TU DISP (indicación del sintonizador)” con **▲▶▶▶** o **▼◀◀◀**.
 3. Ajuste a la indicación deseada (“PS NAME” o “FREQ”) con el disco de control.

Nota:

Pulsando DISP, podrá cambiar la indicación mientras escucha una emisora FM RDS.

Cada vez que pulsa el botón, aparecerá la siguiente información en la parte superior de la indicación:

➔ **PS (nombre de la emisora)** ➔ **Frecuencia de la emisora** ➔ **PTY (tipo de programa)**

* *Tras algunos segundos, se restablecerá la indicación original.*

Ajuste del nivel de volumen de TA (Anuncio del tráfico)

Podrá reajustar el nivel de volumen para recepción de espera de TA. Cuando se reciba un programa de tráfico, el nivel de volumen cambiará automáticamente al nivel preajustado.

- Consulte también “Cambio de los ajustes generales (PSM)” en la página 26.

1. Pulse y mantenga pulsado SEL (selección) durante más de 2 segundos para que aparezca uno de los ítemes de PSM en el visor.
2. Seleccione “TA VOL (volumen)” con **▲▶▶▶** o **▼◀◀◀**.
3. Ajuste al volumen deseado con el disco de control.

Ajuste automático del reloj

El reloj incorporado a esta unidad ha sido ajustado en fábrica para que se actualice automáticamente usando los datos CT (Hora de reloj) de la señal RDS.

Si prefiere no usar el ajuste automático del reloj, realice el procedimiento indicado abajo.

- Consulte también “Cambio de los ajustes generales (PSM)” en la página 26.

1. Pulse y mantenga pulsado SEL (selección) durante más de 2 segundos para que aparezca uno de los ítemes de PSM en el visor.
2. Seleccione “AUTO ADJ (ajuste)” con **▲▶▶▶** o **▼◀◀◀**.
3. Seleccione “OFF” girando el disco de control en sentido antihorario.
Ahora el ajuste automático del reloj se encuentra cancelado.

Para reactivar el ajuste del reloj, repita el mismo procedimiento y seleccione “ON” en el paso 3, girando el disco de control en sentido horario.

Nota:

Se demoran unos 2 minutos para ajustar la hora usando los datos CT. Por lo tanto, deberá sintonizar la estación durante más de 2 minutos continuos; de lo contrario, la hora del reloj no será ajustada.



Para escuchar una cinta

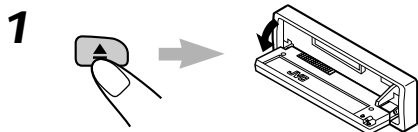
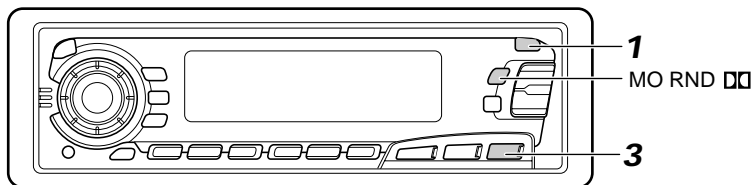

Abra el panel de control.

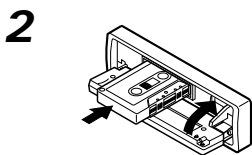

1. Inserte un cassette en el compartimiento del cassette.

La unidad se enciende y la cinta comienza a reproducirse automáticamente.

2. Cierre el panel de control con la mano.

- Cuando el lado que se está reproduciendo llegue al final, se iniciará automáticamente la reproducción del lado inverso. (Inversión automática)

Nota sobre la operación de un solo toque:

Cuando el cassette ya esté introducido en el compartimiento del cassette, pulse **TAPE** ◀▶ para que la unidad se encienda y empiece a reproducir la cinta automáticamente.



Seleccione la dirección de la cinta.

Cada vez que pulsa el botón, la dirección de la cinta cambia alternativamente entre avance (*FW PLAY*) e inversión (*REV PLAY*).

Para reproducir cintas grabadas con Dolby B NR

Pulse el botón **MO RND** ◻◻ para ajustar el sistema Dolby B NR* como sea necesario en el paso 2, arriba. El indicador ◻◻ se enciende, y "DOLBY B" aparece en el visor durante varios segundos. Para cancelar Dolby B NR, pulse el mismo botón otra vez.

* Reducción de ruido Dolby fabricado bajo licencia de Dolby Laboratories Licensing Corporation. DOLBY y el símbolo de la D doble ◻◻ son marcas de Dolby Laboratories Licensing Corporation.



Para interrumpir la reproducción y expulsar el cassette

Pulse ▲.

La reproducción de la cinta se detiene, el panel de control se abre y seguidamente el cassette es expulsado automáticamente de su compartimiento.

Si usted cambia la fuente a FM, AM, el cambiador de CD y otros componentes conectados, también para la reproducción de la cinta (sin eyección del cassette esta vez).

- También podrá expulsar la cinta sin apagar la unidad.

Para efectuar el avance rápido y el rebobinado de la cinta

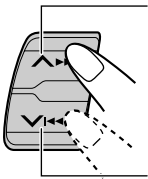

- Pulse ▲▶▶ durante más de 1 segundo para avanzar la cinta rápidamente. Cuando la cinta llegue al final, se efectuará la inversión y se reproducirá desde el comienzo del lado inverso.
- Pulse ▼◀◀ durante más de 1 segundo para rebobinar la cinta. Cuando termine de rebobinarse la cinta, empezará a reproducirse este mismo lado.

Para detener la cinta durante la operación de avance rápido o rebobinado, pulse TAPE ◀▶.

La cinta empezará a reproducirse a partir de esta posición.

Prohibición de la expulsión de la cinta

Podrá prohibir que la cinta sea expulsada y “bloquear” una cinta en el compartimiento del cassette.

Pulse y mantenga pulsado TAPE ◀▶ y ⏻/ATT durante más de 2 segundos. “NO EJECT” destella en el visor durante aproximadamente 5 segundos y la cinta queda “bloqueada”.

Para cancelar la prohibición y “desbloquear” la cinta, pulse y mantenga pulsado TAPE ◀▶ y ⏻/ATT otra vez durante más de 2 segundos. “EJECT OK” volverá a destellar durante aproximadamente 5 segundos, y después se “desbloqueará” la cinta.



Cómo encontrar el comienzo de una canción

La exploración de múltiples canciones le permite comenzar a reproducir automáticamente desde el comienzo de una determinada canción. Podrá especificar hasta 9 canciones hacia adelante o atrás.

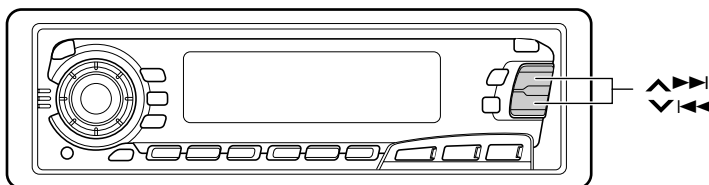

Durante la reproducción

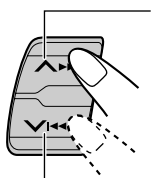

Para localizar una canción grabada detrás de la actual

Para localizar una canción grabada delante de la actual

Especifique la posición relativa de la canción que desea escuchar con respecto a la actual.

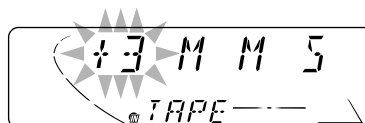

Cada vez que ajusta una canción, el número cambia hasta ± 9 .

Cuando se localice el comienzo de la canción especificada, empezará a reproducirse automáticamente.

Notas:



- *Mientras está localizando la canción especificada:*
 - Si la cinta ha sido rebobinada hasta el comienzo, comenzará a reproducirse desde el comienzo de ese mismo lado.
 - Si se ha efectuado el avance rápido de la cinta hasta el final, se efectuará la inversión y se reproducirá desde el comienzo del lado opuesto.
- *En los siguientes casos, la función de exploración de múltiples canciones podría no funcionar correctamente.*
 - Cintas con canciones conteniendo partes de pianissimo (partes muy silenciosas) o sin grabar.
 - Cintas con secciones entre las piezas muy cortas.
 - Cintas con demasiado ruido en las secciones en blanco.
 - Los ajustes del botón Dolby NR no coinciden. Por ejemplo si el Dolby B NR está activado y la cinta fue grabada sin Dolby NR.



Otras convenientes funciones de cinta

Salto de porciones sin grabar en la cinta

Usted puede saltar las porciones sin grabar entre músicas. (Salto de espacios sin grabar) Cuando esta función está activada, la unidad salta los espacios sin grabar de 15 segundos o más, avanza rápidamente hasta la próxima música y la reproduce.

- Consulte también “Cambio de los ajustes generales (PSM)” en la página 26.
1. Pulse y mantenga pulsado SEL (selección) durante más de 2 segundos para que aparezca uno de los ítemes de PSM en el visor.
 2. Seleccione “B. SKIP” con  o .
 3. Seleccione el modo deseado con el disco de control.

El modo de salto de blancos cambia alternativamente entre activado y desactivado.

Nota:

Cuando la cinta llega al fin mientras está siendo avanzada rápidamente, el sentido de la cinta cambiará automáticamente.

Reproducción repetida de la música actual

Usted puede reproducir repetidamente la música actual. (Reproducción repetida)



Cada vez que presiona brevemente el botón RPT (Repetición) mientras reproduce una cinta, la reproducción repetida se activa y desactiva alternadamente.



Este indicador se enciende cuando la reproducción repetida está activada.

Notas:

- *En los siguientes casos el salto de espacios sin grabar y la reproducción repetida pueden no funcionar correctamente:*
 - *Cintas con canciones conteniendo partes de pianissimo (partes muy silenciosas) o sin grabar.*
 - *Cintas con secciones entre las piezas muy cortas.*
 - *Cintas con demasiado ruido en las secciones en blanco.*
 - *Los ajustes del botón Dolby NR no coinciden. Por ejemplo si el Dolby B NR está activado y la cinta fue grabada sin Dolby NR.*



Ajuste del sonido

Usted puede ajustar las características de sonido a su preferencia.

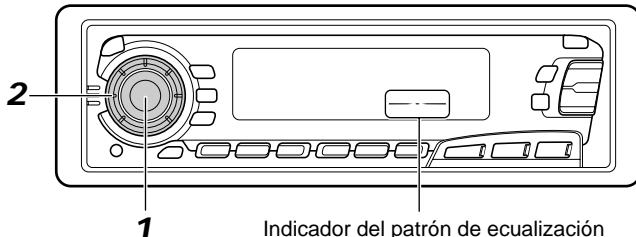

1 Seleccione el ítem que desea ajustar.



Indicación	Para:	Gama
BAS (Bass)	Ajustar los graves	-06 — +06 (mín.) (máx.)
TRE (Treble)	Ajustar los agudos	-06 — +06 (mín.) (máx.)
FAD (Fader)*	Ajustar el balance de los altavoces delantero y trasero	R06 — F06 (Trasero solamente) (Delantero solamente)
BAL (Balance)	Ajustar el balance de los altavoces izquierdo y derecho	L06 — R06 (Izquierdo solamente) (Derecho solamente)
LOUD (sonoridad)	Refuerza las frecuencias altas y bajas para producir un sonido bien balanceado con el volumen bajo	LOUD ON — LOUD OFF
VOL (Volume)	Ajustar el volumen	00 — 50 (mín.) (máx.)

Nota:

* Si está usando un sistema de dos altavoces, ajuste el nivel del desvanecedor a "00".

2

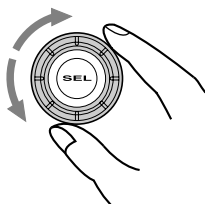

Ajuste el nivel.

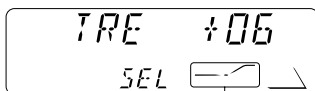

El patrón de ecualización cambia mientras usted ajusta los bajos o los agudos.

Nota:

Normalmente el dial de control funciona para el ajuste del volumen. Por consiguiente no es necesario seleccionar "VOL" para ajustar el nivel de volumen.



Utilización de la memoria de control de sonido

Usted puede seleccionar y almacenar un ajuste de sonido preestablecido para cada fuente de reproducción. (**SCM avanzado**)

Selección y almacenamiento de los modos de sonido

Una vez que seleccione un modo de sonido, será almacenado en la memoria y llamado cada vez que seleccione la misma fuente. El modo de sonido se puede almacenar para cada una de las siguientes fuentes — FM1, FM2, FM3, AM, cinta y componentes exteriores.

- Si en lugar de almacenar separadamente el modo de sonido para cada fuente de reproducción, desea utilizar un mismo modo de sonido para todas las fuentes, consulte “Cancelación del SCM avanzado” en la página 28.

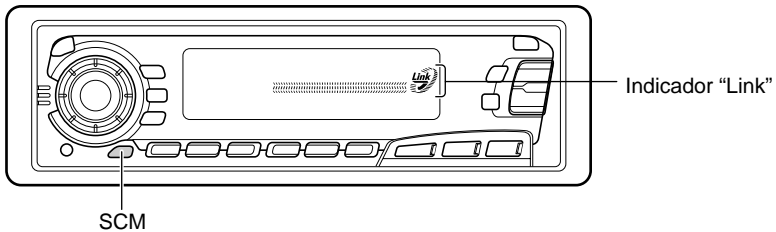

Seleccione el modo de sonido deseado.

Cada vez que pulsa el botón, el modo de sonido cambia de la siguiente manera.

→ **SCM OFF** → **BEAT** → **SOFT** → **POP** →

- Si el indicador “Link” se encuentra encendido en la pantalla (con “SCM LINK” ajustado a “LINK ON” — consulte la página 28), el modo de sonido seleccionado puede almacenarse en la memoria para la fuente actual, y el efecto será aplicado a la misma.
- Si el indicador “Link” NO está encendido en la pantalla (con “SCM LINK” ajustado a “LINK OFF”), el efecto del modo de sonido seleccionado se aplicará a cualquier fuente.

Indicación	Para:	Valores preajustados		
		Graves	Agudos	Sonoridad
SCM OFF	(Sonido plano)	00	00	Activada
BEAT	Música de rock o de discoteca	+02	00	Activada
SOFT	Música de fondo suave	+01	-03	Desactivada
POP	Música liviana	+04	+01	Desactivada

Llamada de los modos de sonido

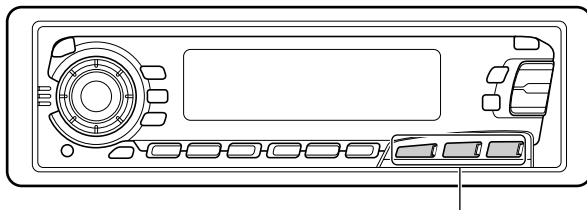

Botones de fuente

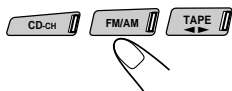

Seleccione la fuente mientras el indicador “Link” se encuentre encendido en la pantalla.

El indicador “Link” comienza a destellar y se llama el modo de sonido almacenado en la memoria para la fuente que se ha seleccionado.

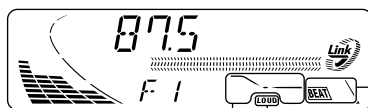

Aparece el patrón de ecualización del modo de sonido seleccionado.

Indicador de los modos de sonido

Indicador LOUD (sonoridad)

Notas:

- Podrá ajustar el sonido preajustado para adaptarlo a su gusto y almacenarlo en la memoria. Si desea ajustar y almacenar su modo de sonido original, consulte “Cómo almacenar sus propios ajustes de sonido” en la página 24.
- Para ajustar los niveles de refuerzo de los graves y agudos o para activar/desactivar temporalmente la función de sonoridad, consulte la página 21. (Los ajustes realizados por usted se cancelan si selecciona otra fuente).



Cómo almacenar sus propios ajustes de sonido

Podrá ajustar los modos de sonido (BEAT, SOFT, POP: ver la página 22) adaptándolos a su gusto y almacenar sus propios ajustes en la memoria.

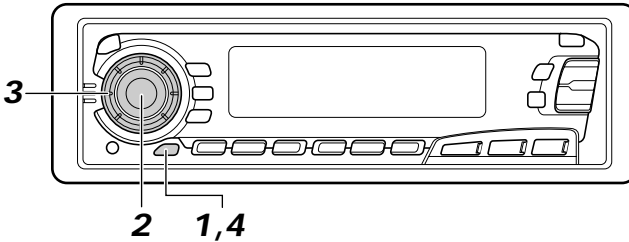

1



Llame el modo de sonido que desea ajustar.
Para los detalles, ver la página 22.

2



Selecciona “BAS (graves)”, “TRE (agudos)” o “LOUD (sonoridad)”.

En menos de
5 segundos

3

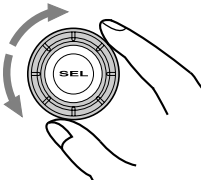

Ajuste el nivel de graves o agudos o active/
desactive (ON/OFF) la función de sonoridad.
Para los detalles, ver la página 21.

4



Pulse y mantenga pulsado SCM (Memoria
de control de sonido) hasta que el modo de
sonido seleccionado por usted destelle en
la indicación.
Su ajuste queda almacenado en la memoria.

5 Repita el mismo procedimiento para almacenar los otros ajustes.

Para reposicionar a los ajustes de fábrica

Repita el mismo procedimiento y vuelva a asignar los valores preajustados indicados en la tabla de la página 22.

Ajuste del reloj

También podrá ajustar el sistema del reloj ya sea a 24 horas o 12 horas.

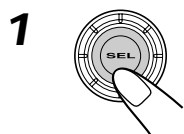
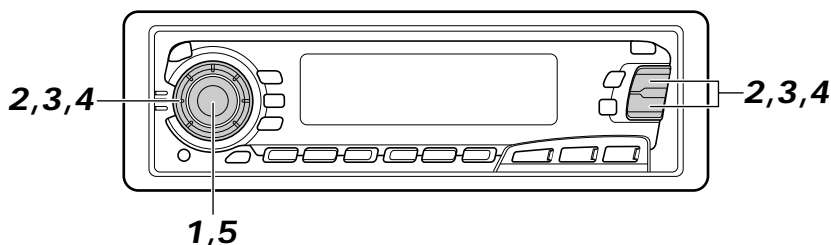

Pulse y mantenga pulsado SEL (selección) durante más de 2 segundos para que aparezca uno de los ítems de PSM en el visor.

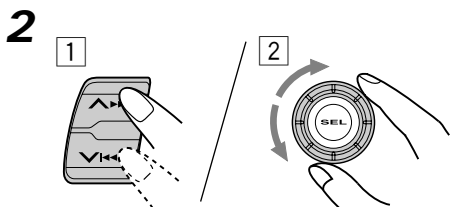

Ajuste la hora.

- 1 Seleccione "CLOCK H (Hora)" si no está visualizado en la indicación.
- 2 Ajuste la hora.

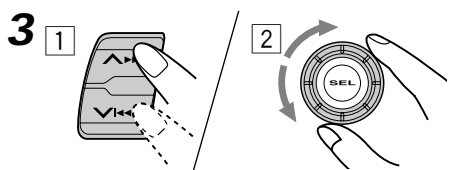

Ajuste los minutos.

- 1 Seleccione "CLOCK M (Minutos)".
- 2 Ajuste los minutos.

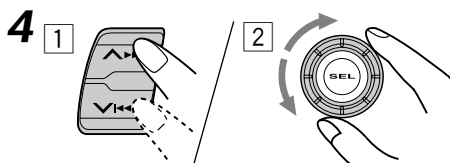

Ajuste el sistema de reloj.

- 1 Seleccione "24H/12H".
- 2 Seleccione "24H" o "12H".

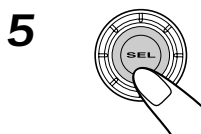

Finalice el ajuste.

Para verificar la hora actual en el reloj mientras la unidad está apagada, pulse DISP. Se conecta la alimentación, se visualiza la hora en el reloj durante 5 segundos, y se desconecta la alimentación.

Cambio de los ajustes generales (PSM)

Podrá cambiar los ítemes listados en la página siguiente utilizando el control PSM (Modo de ajuste preferido).

Procedimiento básico

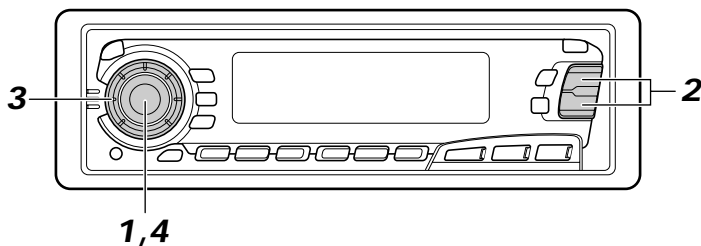

1



Pulse y mantenga pulsado SEL (selección) durante más de 2 segundos para que aparezca uno de los ítemes de PSM en el visor.

2

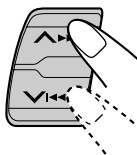

Seleccione el ítem de PSM que desea ajustar. (Consulte la página 27.)

3

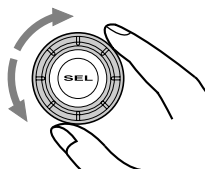

Seleccione o ajuste el ítem PSM seleccionado arriba.

4



Finalice el ajuste.

						Ajustes de fabrica	Ver página
CLOCK H	Ajuste de la hora	Retroceso	Avance	0:00	25		
CLOCK M	Ajuste de los minutos	Retroceso	Avance				
SCM LINK	Enlace de memoria de control de sonido	LINK OFF	LINK ON	LINK ON	28		
24H/12H	Indicación de 24/12 horas	12H	24H	24H	25		
AUTO ADJ	Ajuste automático del reloj	OFF	ON	ON	16		
CLOCK	Indicación del reloj	OFF	ON	ON	28		
TU DISP	Modo de indicación	FREQ	PS NAME	PS NAME	16		
PTY STBY	Espera PTY	29 tipos de programa (Ver página 15.)		NEWS	12		
PTY SRCH	Búsqueda PTY			(Ver página 12.)	12		
TA VOL	Volumen de anuncio de tráfico	VOL (00-50)		VOL 20	16		
P-SEARCH	Búsqueda de programa	OFF	ON	OFF	15		
DAB AF*	Recepción alternativa	AF OFF	AF ON	AF ON	41		
LEVEL	Indicación de nivel	AUDIO 1 ↔ AUDIO 2 ↕ OFF ↕		AUDIO 2	28		
TEL	Silenciamiento de audio para el sistema de teléfono celular	OFF ↔ MUTING 1 ↕ MUTING 2 ↕		OFF	29		
B.SKIP	Salto de espacios sin grabar	OFF	ON	OFF	20		
LINE IN**	Componente externo	CHANGER	LINE IN	CHANGER	30		

* Se visualiza sólo cuando el sintonizador DAB se encuentre conectado.

** Se visualiza sólo cuando se ha seleccionado una de las fuentes siguientes — FM, AM o cinta.

- Pulse SEL (selección) cuando finalice el ajuste.

Cancelación del SCM avanzado

Usted puede cancelar el SCM avanzado (memoria de control de sonido) y desenlazar los modos de sonido y las fuentes de reproducción. La unidad se expide de fábrica para que pueda almacenar en la memoria un modo de sonido diferente para cada fuente, de manera que sea posible cambiar los modos de sonido con sólo cambiar las fuentes.

- LINK ON: SCM avanzado (modos de sonido diferentes para fuentes diferentes)
- LINK OFF: SCM convencional (un modo de sonido para todas las fuentes)

1. Pulse y mantenga pulsado SEL (selección) durante más de 2 segundos para que aparezca uno de los ítemes de PSM en el visor.
2. Seleccione "SCM LINK" con $\blacktriangle\blacktriangleright\blacktriangleright$ o $\blacktriangleright\blacktriangleleft\blacktriangleleft$.
3. Seleccione el modo deseado con el disco de control.
El modo SCM LINK cambia de la siguiente manera:

LINK ON \longleftrightarrow LINK OFF

Selección de la indicación de reloj

Podrá seleccionar entre visualizar el reloj o el nombre de la fuente en la parte inferior de la indicación. Cuando se expide de fábrica, está seleccionado el reloj.

- ON: Reloj
- OFF: Nombre de la fuente (o banda de la emisora)

1. Pulse y mantenga pulsado SEL (selección) durante más de 2 segundos para que aparezca uno de los ítemes de PSM en el visor.
2. Seleccione "CLOCK" con $\blacktriangle\blacktriangleright\blacktriangleright$ o $\blacktriangleright\blacktriangleleft\blacktriangleleft$.
3. Seleccione el modo deseado con el disco de control.
El modo de indicación del reloj cambia alternativamente entre activado y desactivado.

ON \leftrightarrow OFF

Para verificar la otra información durante la reproducción

Pulse DISP (indicación). Cada vez que usted pulsa el botón, la otra información (ya sea el reloj o el nombre de la fuente) aparecerá en la parte inferior de la indicación durante un momento.

Selección de la indicación de nivel

Podrá seleccionar la indicación de nivel que más le agrade.

La unidad se entrega de fábrica con "AUDIO 2" seleccionado.

- AUDIO 1: Muestra el indicador de nivel de audio y el indicador del patrón de ecualización.
- AUDIO 2: Aparecen alternativamente "AUDIO 1" y la indicación de iluminación.
- OFF: El indicador de nivel de audio y el indicador del patrón de ecualización desaparecen.

1. Pulse y mantenga pulsado SEL (selección) durante más de 2 segundos para que aparezca uno de los ítemes de PSM en el visor.
2. Seleccione "LEVEL" con $\blacktriangle\blacktriangleright\blacktriangleright$ o $\blacktriangleright\blacktriangleleft\blacktriangleleft$.
3. Seleccione el modo deseado con el disco de control.
El ajuste de indicación de nivel cambia de la manera siguiente:

\rightarrow AUDIO 1 \longleftrightarrow AUDIO 2 \longleftrightarrow OFF \leftarrow

Selección del silenciamiento del teléfono

Este modo se utiliza cuando hay un sistema de teléfono celular conectado. Dependiendo del sistema de teléfono utilizado, seleccione "MUTING 1" o "MUTING 2", según sea apropiado para silenciar el sonido de esta unidad. La unidad se expide de fábrica con este modo desactivado.

- MUTING 1: Selecciónelo si puede silenciar el sonido.
- MUTING 2: Selecciónelo si puede silenciar el sonido.
- OFF: Cancela el silenciamiento del teléfono.

1. Pulse y mantenga pulsado SEL (selección) durante más de 2 segundos para que aparezca uno de los ítemes de PSM en el visor.
2. Seleccione "TEL (teléfono)" con $\blacktriangle\blacktriangleright\blacktriangleright$ o $\blacktriangleleft\blacktriangleleft$.
3. Seleccione el modo deseado con el disco de control.

El modo de silenciamiento de teléfono cambia de la manera siguiente:



Selección del componente exterior a utilizar

Utilizando el adaptador de entrada de línea KS-U57 (no suministrado) usted puede conectar el componente exterior a la toma del cambiador de CD en la parte posterior.

Para utilizar el componente exterior como fuente de reproducción a través de este receptor, deberá seleccionar cuál dispositivo — cambiador de CD o componente exterior — desea utilizar. La unidad se despacha de fábrica con el cambiador de CD seleccionado como componente exterior.

- **LINE IN:** Para utilizar un componente exterior que no sea un cambiador de CD.
- **CHANGER:** Para utilizar un cambiador de CD.

1. Cambie la fuente a FM, AM o cinta con FM/AM o TAPE ◀▶.
2. Pulse y mantenga pulsado SEL (selección) durante más de 2 segundos para que aparezca uno de los ítems de PSM en el visor.
3. Seleccione "LINE IN" con ▲▶▶| o ▼|◀◀.
4. Seleccione el modo deseado con el disco de control.

El modo de selección del componente externo cambia de la siguiente manera:

LINE IN ←→ CHANGER

Nota:

Para conectar el adaptador de entrada de línea KS-U57 y un componente exterior, consulte el manual de instalación/conexión (volumen separado).

Desmontaje del panel de control

Podrá desmontar el panel de control cuando salga de su automóvil.
Al desmontar o instalar el panel de control, preste atención para no dañar los conectores provistos al dorso del panel de control y en el portapanel.

Cómo desmontar el panel de control

Antes de desmontar el panel de control, asegúrese de desconectar la alimentación.

- 1 Desbloquee el panel de control.

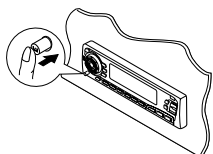

- 2 Eleve y extraiga el panel de control de la unidad.

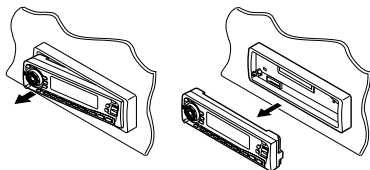

- 3 Ponga el panel de control desmontado en el estuche suministrado.

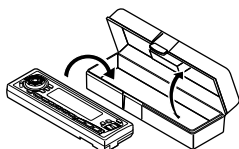

Cómo instalar el panel de control

- 1 Inserte el lado derecho del panel de control en la ranura del portapanel.

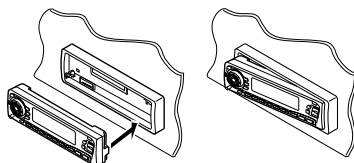

- 2 Presione el lado izquierdo del panel de control para fijarlo al portapanel.

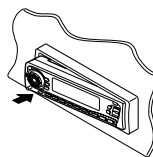

Nota sobre la limpieza de los conectores:

Si acostumbra a desmontar frecuentemente el panel de control, se podrán deteriorar los conectores.

Para reducir al mínimo esta posibilidad, limpie periódicamente los conectores con un palillo de algodón o con un lienzo humedecido con alcohol teniendo cuidado de no dañar los conectores.

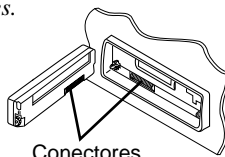

Conectores



OPERACION DEL CAMBIADOR DE CD

Recomendamos emplear uno de la serie CH-X con su unidad.

Si tiene otro cambiador automático de CD, consulte cómo realizar las conexiones a su distribuidor de audio para automóviles JVC.

- Por ejemplo, si su cambiador automático de CD es uno de la serie KD-MK, necesitará un cable (KS-U15K) para conectarlo a esta unidad.

Antes de operar su cambiador automático de CD:

- Refiérase también a las instrucciones suministradas con su cambiador de CD.
- Si no hay discos en el magazín del cambiador de CD o cuando los discos estén insertados boca abajo, aparecerá "NO DISC" en el visor. En este caso, saque el magazín y ponga los discos correctamente.
- Si aparece "RESET 1 - RESET 8" en el visor, significa que hay algo anormal en la conexión entre esta unidad y el cambiador de CD. En este caso, verifique la conexión, conecte firmemente el(los) cable(s) de conexión, de requerirse, y después presione el botón de reposición del cambiador de CD.

Reproducción de los discos compactos

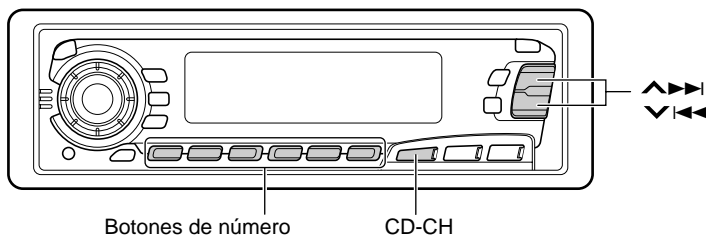

ESPAÑOL

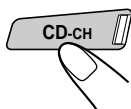

Seleccione el cambiador automático de CD.

La reproducción se inicia desde la primera pista del primer disco.

Se reproducen todas las pistas de todos los discos.

Tiempo de reproducción transcurrido Número de pista



Aparece el número de disco (o la hora del reloj; consulte la página 28).

Nota sobre la operación con pulsación única:

Si usted pulsa CD-CH, la unidad se enciende automáticamente. No necesita pulsar /ATT para conectar la alimentación.



Para efectuar la búsqueda progresiva o regresiva de las pistas

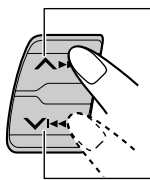

Presione y mantenga pulsado **▶▶▶** mientras se está reproduciendo el CD para la búsqueda progresiva de las pistas.

Presione y mantenga pulsado **◀◀◀** mientras se está reproduciendo el CD para la búsqueda regresiva de las pistas.

Para seleccionar la pista siguiente o anterior

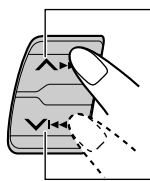

Pulse **▶▶▶** por un tiempo breve mientras se está reproduciendo un CD para saltar al comienzo de la pista siguiente. Cada vez que pulse el botón consecutivamente, se localiza el comienzo de las pistas siguientes y se efectúa la reproducción.

Pulse **◀◀◀** por un tiempo breve mientras se está reproduciendo un CD para regresar al comienzo de la pista actual. Cada vez que pulse el botón consecutivamente, se localiza el comienzo de las pistas anteriores y se efectúa la reproducción.

Para seleccionar directamente un determinado disco

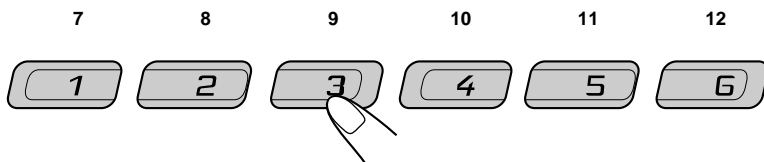

Pulse el botón del número correspondiente al número de disco deseado para iniciar su reproducción (mientras el cambiador de CD está reproduciendo el CD).

- Para seleccionar un disco numerado 1 – 6:
Pulse 1 (7) – 6 (12) por un tiempo breve.
- Para seleccionar un disco numerado 7 – 12:
Pulse y mantenga pulsado 1 (7) – 6 (12) durante más de un 1 segundo.

Ejemplo: Cuando se selecciona el número de disco 3

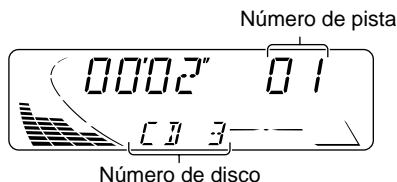



Selección de los modos de reproducción de CD

Para reproducir las pistas al azar (Reproducción aleatoria)

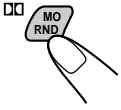

Cada vez que pulsa MO RND (Monofónico/Aleatoria/Dolby) mientras reproduce un CD, el modo de reproducción aleatoria del CD cambiará de la siguiente manera:



Modo	Indicador RND	Reproducción aleatoria de
RND1	Se ilumina	Todas las pistas del disco actual, después, todas las pistas del disco siguiente y así sucesivamente.
RND2	Destella	Todas las pistas de todos los discos insertados en el magazín.

Reproducción repetida de pistas (Reproducción repetida)



Cada vez que usted pulsa RPT (Repetición) mientras se está reproduciendo un CD, el modo de reproducción repetitiva de CD cambiará alternativamente de la manera siguiente:



Modo	Indicador RPT	Reproducción repetida
RPT1	Se ilumina	La pista actual (o la especificada).
RPT2	Destella	Todas las pistas del disco actual (o del disco especificado).

ESPAÑOL

OPERACIONES DE LOS COMPONENTES EXTERIORES



Utilizando el adaptador de entrada de línea KS-U57 (no suministrado) podrá conectar el componente exterior a la toma del cambiador de CD en la parte posterior.

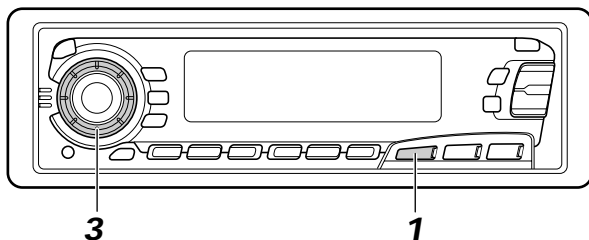

Preparativos:

- Para conectar el adaptador de entrada de línea KS-U57 y el componente exterior, refiérase al manual de instalación/conexión (volumen separado).
- Antes de operar el componente exterior utilizando el siguiente procedimiento, seleccione correctamente la entrada exterior. (Véase “Selección del componente exterior a utilizar” en la página 30.)

1

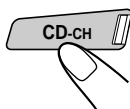

Seleccione el componente externo.



- Si “LINE IN”* no aparece en la pantalla, consulte la página 30 y seleccione la entrada exterior (“LINE IN”).

**Se visualiza sólo cuando se ha seleccionado una de las fuentes siguientes — FM, AM o cinta.*

Nota sobre la operación con pulsación única:

Cuando usted pulsa CD-CH, la alimentación se conecta automáticamente. No tendrá que pulsar /ATT para conectar la alimentación.

2

Encienda el componente conectado y comience a reproducir la fuente.

3

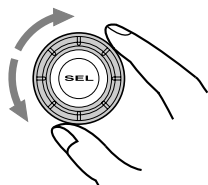

Ajuste el volumen.

DAB OPERACIONES DEL SINTONIZADOR DE DAB

Recomendamos utilizar el sintonizador de DAB (Radiodifusión de audio digital) KT-DB1500 junto con su unidad.

Si tiene otro sintonizador de DAB, consulte a su distribuidor de audio para automóviles JVC.

- Refiérase también a las instrucciones suministradas con su sintonizador de DAB.

¿Qué es el sistema DAB?

DAB es uno de los sistemas de radiodifusión de audio digital disponible actualmente. Puede proporcionar sonido de calidad de CD sin ninguna interferencia molesta ni distorsión de la señal. Además, puede transportar texto, imágenes y datos.

A diferencia de la radiodifusión en FM, en donde cada programa se transmite en su propia frecuencia, el DAB combina diversos programas (denominados “servicios”) para formar un “ensemble”. Con el sintonizador de DAB conectado con esta unidad, podrá disfrutar de estos servicios DAB.

Cómo sintonizar un “ensemble” y uno de los servicios

Un “ensemble” típico tiene 6 o más programas (servicios) transmitidos al mismo tiempo. Después de sintonizar un ‘ensemble”, podrá seleccionar el servicio que desea escuchar.

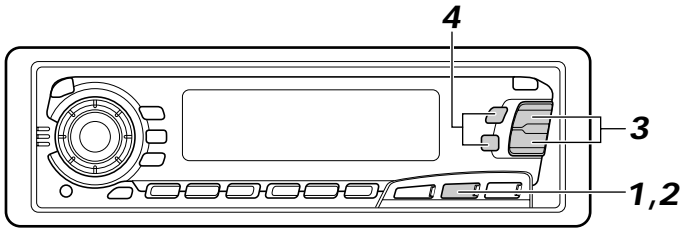

Antes de empezar...

Pulse FM/AM/DAB brevemente si ha seleccionado cinata, cambiador de CD o LINE IN como fuente.

1

DAB



Seleccione el sintonizador de DAB.

Cada vez que pulsa y mantiene pulsado el botón durante más de 1 segundo, se seleccionará alternativamente entre sintonizador de DAB y el sintonizador de FM/AM.

DAB ↔ FM/AM

2

DAB



Seleccione la banda DAB (DAB1, DAB2, o DAB3).

Podrá seleccionar entre DAB1, DAB2 y DAB3 para formar un “ensemble”.

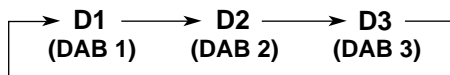

3

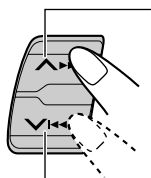

Para buscar
“ensembles” o
frecuencias más altas

Para buscar
“ensembles” o
frecuencias más bajas

Comience a buscar un “ensemble”.
Cuando se reciba un “ensemble”, la búsqueda
cesa.

4

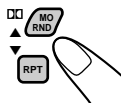

Seleccione el servicio que desea
escuchar.

Para cesar la búsqueda antes que se reciba un “ensemble”, pulse el mismo botón que el pulsado para la búsqueda.

Para cambiar la información visualizada mientras se sintoniza un “ensemble”

Normalmente el nombre del servicio se visualiza en la parte superior de la indicación. Si desea verificar el nombre del “ensemble” o su frecuencia, pulse DISP. Cada vez que pulsa el botón, aparecerá la siguiente información durante algún tiempo en la parte superior de la indicación.



Para restablecer el sintonizador de FM/AM

Pulse y mantenga pulsado FM/AM/DAB otra vez durante más de 1 segundo.

Para sintonizar un determinado “ensemble” sin efectuar la búsqueda:

- 1 Pulse y mantenga pulsado FM/AM/DAB durante más de 1 segundo.
- 2 Pulse FM/AM/DAB repetidas veces para seleccionar la banda DAB (DAB1, DAB2, o DAB3).
- 3 Pulse y mantenga pulsado ▲▶▶▶ o ▼◀◀◀ durante más de 1 segundo.
- 4 Pulse ▲▶▶▶ o ▼◀◀◀ repetidas veces hasta llegar al “ensemble” deseado.
 - Si mantiene pulsado el botón, la frecuencia continuará cambiando hasta soltarlo.

Cómo guardar los servicios DAB en la memoria

Podrá preajustar hasta 6 servicios DAB en cada banda DAB (DAB1, DAB2 y DAB3) de manera manual.

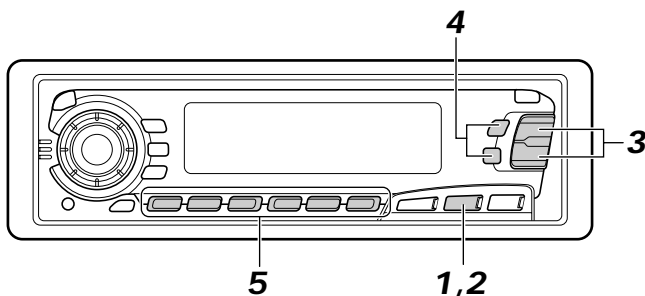

1

DAB



Seleccione el sintonizador de DAB.

Cada vez que pulsa el botón, se seleccionará alternativamente entre sintonizador de DAB y sintonizador de FM/AM.

DAB ↔ FM/AM

2

DAB

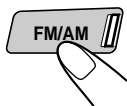

Seleccione la banda DAB (DAB1, DAB2 o DAB3) deseada.

Cada vez que pulsa el botón, la banda DAB cambia de la manera siguiente:

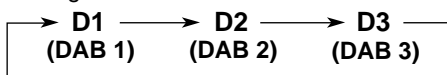

3



Sintonice un “ensemble” deseado.

4

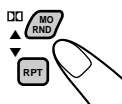

Seleccione un servicio del “ensemble” deseado .

5

Pulse y mantenga pulsado el botón numérico (en este ejemplo, 1), durante más de 2 segundos.



El número de banda/preajuste y "MEMO" destellan alternativamente durante unos momentos.

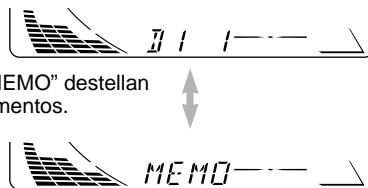

6

Repita el procedimiento de arriba para almacenar los otros servicios DAB en los demás números de preajuste.

Notas:

- El servicio DAB preajustado previamente se borra cuando se almacena un servicio DAB nuevo en el mismo número de preajuste.
- Si se deja de suministrar energía al circuito de la memoria (por ejemplo, durante el reemplazo de la batería), se borrarán los servicios DAB preajustados. Si así sucede, vuelva a preajustar los servicios DAB.

Cómo sintonizar un servicio DAB preajustado

Podrá sintonizar fácilmente un servicio DAB preajustado.

Tenga presente que primero deberá almacenar los servicios. Si todavía no lo ha hecho, consulte las páginas 38 y 39.

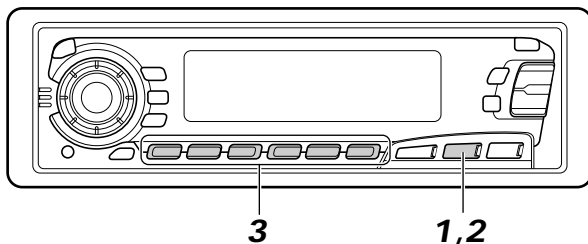

1

DAB



Seleccione el sintonizador de DAB.

Cada vez que pulsa y mantiene pulsado el botón, se selecciona alternativamente entre sintonizador de DAB y sintonizador de FM/AM.

DAB ↔ FM/AM

2

DAB



Seleccione la banda DAB (DAB1, DAB2 o DAB3) deseada.

Cada vez que pulsa el botón, la banda DAB cambia de la manera siguiente:

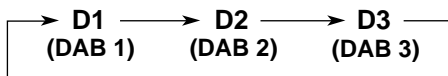

3

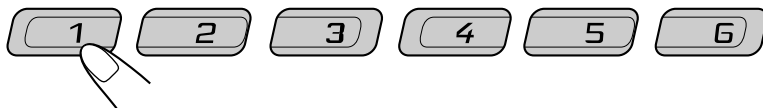

Seleccione el número (1 – 6) correspondiente al servicio DAB preajustado que usted desea.

Qué más puede hacer con el DAB

Rastreo automático del mismo programa (Recepción alternativa)

Podrá seguir escuchando el mismo programa

- **Mientras se está recibiendo un servicio DAB:**

Cuando esté conduciendo en un área donde no se pueda recibir el servicio, esta unidad sintonizará automáticamente otro “ensemble” o emisora FM RDS que esté difundiendo el mismo programa.

- **Mientras se está recibiendo una emisora FM RDS:**

Cuando esté conduciendo en un área donde el servicio DAB transmita el mismo programa que la emisora FM RDS que se está difundiendo, esta unidad sintonizará automáticamente el servicio DAB.

Nota:

Cuando la recepción cambia entre DAB y FM, podría notarse un molesto aumento o disminución en el nivel de volumen de audición. Esta variación en el nivel de volumen se debe a niveles desiguales en la inyección de audio de parte del radiodifusor, y no a una anomalía de esta unidad.

Para usar la recepción alternativa

La unidad se expide de fábrica con todas las recepciones alternativas activadas.

- 1 Pulse y mantenga pulsado SEL (selección) durante más de 2 segundos para que aparezca uno de los ítemes de PSM en el visor.
- 2 Pulse **▲▶▶▶** o **▼◀◀◀** para seleccionar “DAB AF” si no está visualizado en la indicación.
- 3 Seleccione el modo deseado con el disco de control.
 - AF ON: Rastrea el programa entre los servicios DAB y las emisoras FM RDS – Recepción alternativa. El indicador AF se enciende en el indicación (consulte la página 9).
 - AF OFF: Se desactiva la recepción alternativa.

Nota:

Al activar la Recepción Alternativa (para servicios DAB), la Recepción con Rastreo de Red (para emisoras RDS: véase página 9) también se activa automáticamente. Asimismo, la Recepción con Rastreo de Red no podrá desactivarse sin haber desactivado la Recepción Alternativa.

- 4 Pulse SEL (selección) otra vez para finalizar el ajuste.



Para extender la vida de servicio de la unidad

Esta unidad requiere muy poca atención, pero conseguirá prolongar su vida de servicio si observa las instrucciones siguientes.

Para limpiar las cabezas

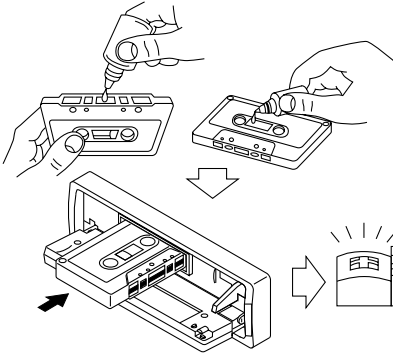

- Limpie las cabezas cada 10 horas de uso con una cinta limpiadora de cabezas del tipo húmedo (disponible en las tiendas del ramo). Cuando se ensucien las cabezas, aparecerán los siguientes síntomas:
 - Se deteriora la calidad del sonido.
 - Disminuye el nivel de sonido.
 - Se suprimen los sonidos.
- No reproduzca cintas sucias o con polvo.
- No toque la cabezas muy pulimentadas con ninguna herramienta metálica o magnética.

Para mantener limpias las cintas

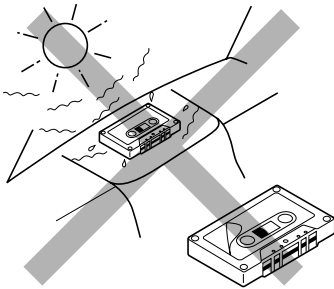

- Guarde siempre las cintas en sus respectivos estuches.
- No almacene las cintas en los siguientes lugares:
 - A la luz directa del sol
 - En lugares de mucha humedad
 - En lugares de temperaturas muy elevadas

PRECAUCIONES:

- *No reproduzca cintas con las etiquetas despegadas pues se podrá dañar la unidad.*
- *Apriete la cinta y elimine la flojedad para evitar que quede enganchada en el mecanismo.*
- *No deje el cassette insertado en el compartimiento del cassette después del uso, pues se aflojará la cinta.*

La función de abajo también se provee para asegurar una mayor vida de servicio de esta unidad.

Liberación/reproducción mediante la llave de encendido

- Cuando desconecta la llave de encendido estando el cassette en el compartimiento, la unidad hará que la cinta se libere automáticamente de sus cabezas.
- Cuando conecte la llave de encendido estando el cassette en el compartimiento, la reproducción se iniciará automáticamente.

LOCALIZACION DE AVERIAS

Lo que aparenta ser una avería podría resolverse fácilmente. Verifique los siguientes puntos antes de acudir al centro de servicio.

Síntomas	Causas	Remedios
<ul style="list-style-type: none"> No se puede introducir la cinta cassette. 	Ha intentado introducir el cassette de manera incorrecta.	Inserte el cassette con el lado expuesto de la cinta dirigido hacia la derecha.
<ul style="list-style-type: none"> Las cintas cassette se calientan. 	Esto no es una falla de funcionamiento.	_____
<ul style="list-style-type: none"> El sonido de la cinta es muy bajo y la calidad del sonido está degradada. 	Están sucios las cabezas de la cinta.	Limpiar con una cinta limpiadora de cabezas.
<ul style="list-style-type: none"> El sonido se interrumpe algunas veces. 	Limpie con una cinta limpiadora de cabezas.	Verificar los cables y las conexiones.
<ul style="list-style-type: none"> El sonido no sale por los altavoces. 	El control del volumen está ajustado al mínimo.	Ajustarlo al nivel óptimo.
	Las conexiones son incorrectas.	Verificar los cables y las conexiones.
<ul style="list-style-type: none"> El preajuste automático SSM (Memoria secuencia de las emisoras fuertes) no funciona. 	Las señales son muy débiles.	Almacene las emisoras manualmente.
<ul style="list-style-type: none"> Hay ruidos estáticos mientras se escucha la radio. 	La antena no está firmemente conectada.	Conecte la antena firmemente.
<ul style="list-style-type: none"> “NO DISC” aparece en el visor. 	No hay CD en el magazín.	Insertar los CD en el magazín.
	Los CD están insertados incorrectamente.	Insertarlos correctamente.
<ul style="list-style-type: none"> “RESET 8” aparece en el visor. 	La unidad no está correctamente conectada al cambiador de CD.	Conectar esta unidad y el cambiador de CD correctamente y pulsar el botón de reposición del cambiador de CD.
<ul style="list-style-type: none"> “RESET 1 - RESET 7” aparece en el visor. 	_____	Pulsar el botón de reposición del cambiador de CD.
<ul style="list-style-type: none"> Esta unidad no funciona en absoluto. El cambiador de CD no funciona en absoluto. 	El microcomputador incorporado podría no funcionar correctamente debido a los ruidos, etc.	Pulse y mantenga pulsado SEL y  /I/ATT al mismo tiempo durante varios segundos para reposicionar la unidad. (El ajuste del reloj y las emisoras preajustadas en la memoria se borran.) (Consulte la página 3.)

ESPECIFICACIONES

SECCION DEL AMPLIFICADOR DE AUDIO

Máxima potencia de salida:

Delantera: 40 W por canal

Trasera: 40 W por canal

Potencia de salida continua (RMS):

Delantera: 16 W por canal en 4 Ω , 40 Hz a 20 000 Hz con una distorsión armónica total no mayor de 0,8%.

Trasera: 16 W por canal en 4 Ω , 40 Hz a 20 000 Hz con una distorsión armónica total no mayor de 0,8%.

Impedancia de carga: 4 Ω (tolerancia de 4 Ω a 8 Ω)

Gama de control de tonos:

Graves: ± 10 dB a 100 Hz

Agudos: ± 10 dB a 10 kHz

Respuesta de frecuencias: 40 Hz a 20 000 Hz

Relación señal a ruido: 70 dB

Nivel de salida de línea/impedancia:

2,0 V/20 k Ω de carga (250 nWb/m)

SECCION DEL SINTONIZADOR

Gama de frecuencias:

FM: 87,5 MHz a 108,0 MHz

AM: (MW) 522 kHz a 1 620 kHz

(LW) 144 kHz a 279 kHz

[Sintonizador de FM]

Sensibilidad útil: 11,3 dBf (1,0 μ V/75 Ω)

Umbral de silenciamiento de 50 dB: 16,3 dBf (1,8 μ V/75 Ω)

Selectividad de canal alternativo (400 kHz): 65 dB

Respuesta de frecuencias: 40 Hz a 15 000 Hz

Separación estereofónica: 30 dB

Relación de captura: 1,5 dB

[Sintonizador de MW]

Sensibilidad: 20 μ V

Selectividad: 35 dB

[Sintonizador de LW]

Sensibilidad: 50 μ V

SECCION DE LA PLATINA DE CASSETTE

Llora y trémolo: 0,11% (WRMS)

Tiempo de bobinado rápido: 100 seg. (C-60)

Respuesta de frecuencia (Reducción de ruido Dolby-OFF):

30 Hz a 16 000 Hz (Cinta normal)

Relación señal a ruido: (Cinta normal)

(Reducción de ruido Dolby-ON): 65 dB

(Reducción de ruido Dolby-OFF): 56 dB

Separación estereofónica: 40 dB

GENERALIDADES

Requisitos de potencia:

Voltaje de funcionamiento: 14,4 V CC (tolerancia de 11 V a 16 V)

Temperatura de trabajo permisible: 0 °C a +40 °C

Sistema de puesta a tierra: Masa negativa

Dimensiones (An \times Al \times Pr):

Dimensiones de instalación:

182 mm \times 52 mm \times 150 mm

Dimensiones del panel:

188 mm \times 58 mm \times 11 mm

Peso: 1,4 kg (excluyendo accesorios)

El diseño y las especificaciones se encuentran sujetos a cambios sin previo aviso.

¿Tiene PROBLEMAS con la operación?

Por favor reinicialice su unidad

Consulte la página de **Cómo reposicionar su unidad**

PROBLEMI di funzionamento?

Inizializzare l'apparecchio

Fare riferimento alla pagina di **Come inizializzare l'apparecchio**

Har DRIFTPROBLEM uppstått?

Nollställ i så fall apparaten

Vi hänvisar till sidan med rubriken **Hur apparaten nollställs**

Onko Käytössä ONGELMIA?

Säädä laite alkutilaan

Katso kohtaa Laitteen Säätö alkutilaan

JVC

VICTOR COMPANY OF JAPAN, LIMITED

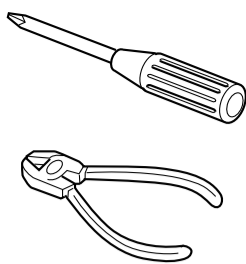

NEDERLANDS

- Dit apparaat mag worden gebruikt bij elektrische systemen die werken op 12 volt gelijkstroom met negatieve aarding.

INSTALLATIE (INBOUW IN HET DASHBOARD)

- Op de volgende afbeelding kunt u zien hoe de installatie, normaal gesproken, in zijn werk gaat. U moet echter bij de installatie rekening houden met de bijzonderheden van uw eigen auto. Neem bij vragen of voor meer bijzonderheden over inbouwpakketten contact op met uw JVC car audio dealer of een dealer of een bedrijf dat inbouwpakketten levert.

ESPAÑOL

- Esta unidad está diseñada para funcionar con 12 voltios de CC, con sistemas eléctricos de masa NEGATIVA.

INSTALACION (MONTAJE EN EL TABLERO DE INSTRUMENTOS)

- La siguiente ilustración muestra una instalación típica. Sin embargo usted deberá efectuar los ajustes correspondientes a su automóvil. Si tiene alguna pregunta o necesita información acerca de las herramientas para instalación, consulte con su concesionario de JVC de equipos de audio para automóviles o a una compañía que suministra tales herramientas.

ITALIANO

- L'apparecchio è destinato a funzionare su impianti elettrici da 12V CC, con massa NEGATIVA.

INSTALLAZIONE (MONTAGGIO SUL CRUSCOTTO)

- La figura che segue rappresenta un'installazione tipica. Naturalmente, sono possibili adattamenti in funzione del tipo di vettura. Per eventuali chiarimenti in merito ai kit d'installazione, rivolgersi al locale rivenditore car audio JVC o a negozi analoghi.

1 Voordat u aan de montage van het apparaat begint: Druk op (het bedieningspaneel vrijgeven) als u het bedieningspaneel wilt loskoppelen indien dit aan de eenheid is vastgekoppeld.

* Standaard wordt het bedieningspaneel bij het verlaten van de fabriek los verpakt meegeleverd.

2 Verwijder de sierplaat.

3 Verwijder het huis nadat u de klemmen hebt losgemaakt.

① Zet het apparaat rechtop.

Opmerking: Wanneer u het apparaat rechtop zet, moet u erop letten dat u de zekering aan de achterkant niet beschadigt.

② Plaats de 2 hendels, zoals afgebeeld, tussen het apparaat en het huis, om de klemmen los te maken.

③ Verwijder het huis.

Opmerking: Bewaar de hendels nadat u het apparaat hebt geïnstalleerd, zodat u ze ook in de toekomst kunt gebruiken.

4 Installeer het huis in het dashboard.

* Nadat het huis op de juiste wijze in het dashboard is geplaatst, moet u de palletjes, zoals afgebeeld, stevig op hun plaats duwen.

5 Maak de bevestigingsbout aan de achterkant van het apparaat vast en plaats de rubberdop over het uiteinde van de bout.

6 Breng de vereiste elektrische verbindingen tot stand.

7 Schuif het apparaat in het huis totdat het vergrendeld is.

8 Bevestig de sierplaat zodanig dat het uitstekende deel van de plaat aan de linkerkant van de eenheid vast komt te zitten.

9 Bevestig het bedieningspaneel.

1 Antes de instalar: Pulse (soltar panel de control) para separar el panel de control si ya está unido.

* Cuando se envía de la fábrica, el panel de control está embalado en el estuche duro.

2 Retire la placa de guarnición.

3 Retire la cubierta después de desenganchar los retenes de la cubierta.

① Ponga la unidad vertical.

Nota: Al poner la unidad vertical, tenga cuidado de no dañar el fusible provisto en la parte posterior.

② Inserte las dos asas entre la unidad y la cubierta tal como en la ilustración y desenganche los retenes de la cubierta.

③ Retire la cubierta.

Nota: Después de instalar la unidad, asegúrese de guardar las asas para uso futuro.

4 Instale la cubierta en el tablero de instrumentos.

* Después de que la cubierta esté correctamente instalada en el tablero de instrumentos, doble las lengüetas correspondientes para sostener la cubierta firmemente en su lugar, tal como se muestra.

5 Fixe el perno de montaje ou la parte trasera del cuerpo de la unidad y coloque el cojín de goma sobre el extremo del perno.

6 Realice las conexiones eléctricas requeridas.

7 Deslice la unidad dentro de la cubierta hasta que quede trabada.

8 Coloque la placa de guarnición de manera que el saliente de la misma quede colocado en el lateral izquierdo de la unidad.

9 Coloque el panel de control.

1 Operazioni preliminari al montaggio: Premere (sgancio del pannello di comando) per staccare il pannello di comando (se già inserito).

* Di fabbrica, il pannello di comando viene fornito in contenitore rigido.

2 Togliere la piastra di finitura.

3 Togliere la protezione dopo aver sganciato i relativi blocchi.

① Posizionare l'apparecchio.

Nota: Nel posizionare l'apparecchio, fare attenzione a non danneggiare il fusibile sul retro.

② Inserire le 2 maniglie tra l'apparecchio e la protezione (cfr. disegno) per sganciare i blocchi.

③ Togliere la protezione.

Nota: Una volta ultimate le operazioni d'installazione, conservare le maniglie per uso futuro.

4 Installare la protezione nel cruscotto.

* Verificare la correttezza dell'installazione della protezione nel cruscotto, quindi piegare le linguette che tengono in posto la protezione, come illustrato.

5 Fissare il bullone di montaggio sul retro dell'apparecchio e collocare il gommino sull'estremità del bullone stesso.

6 Eseguire i necessari collegamenti elettrici.

7 Far scorrere l'apparecchio nella protezione finché non risulta bloccato.

8 Applicare la piastra d'assetto in modo che la relativa sporgenza venga fissata al lato sinistro dell'unità.

9 Inserire il pannello di comando.

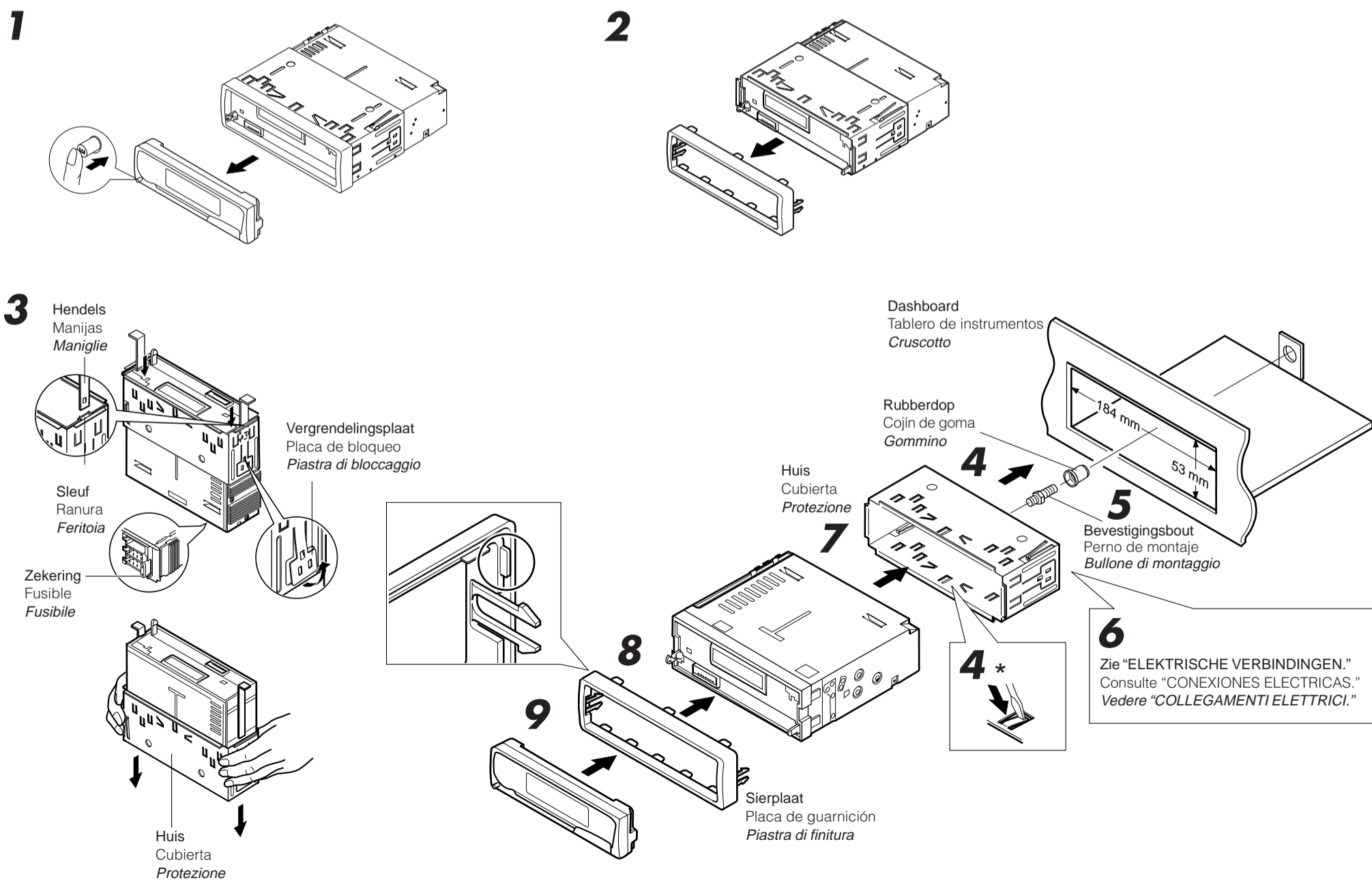

- Wanneer u de steun gebruikt (facultatief)
- Cuando emplea un soporte opcional
- Utilizzo del supporto supplementare

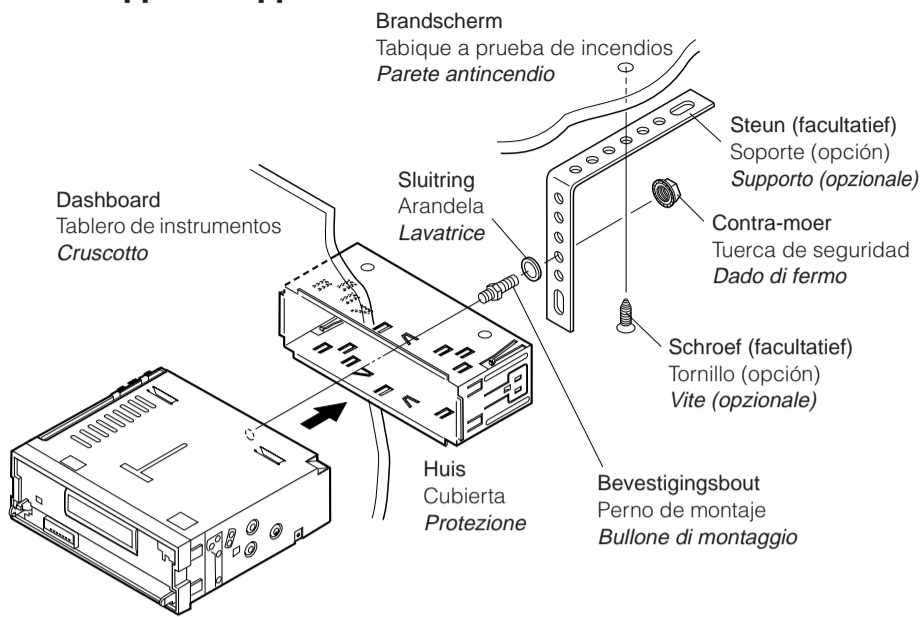

- Wanneer u het apparaat zonder huis installeert
- Instalación de la unidad sin utilizar la manga
- Installazione dell'apparecchio senza protezione

Voorbeeld: Bij een Toyota moet u eerst de autoradio verwijderen en daarna het apparaat installeren. En un Toyota por ejemplo, primero extraiga la radio del automóvil y luego instale la unidad en su lugar.

Ad esempio, in una Toyota, si deve innanzi tutto togliere la radio ed installare poi l'apparecchio in suo luogo.

Platkopschroeven (M5 x 6 mm)*
Tornillos tipo plano (M5 x 6 mm)*
Viti a testa piana (M5 x 6 mm)*

* Niet bij dit apparaat inbegrepen.
* No suministrado con esta unidad.
* Non fornite con l'apparecchio.

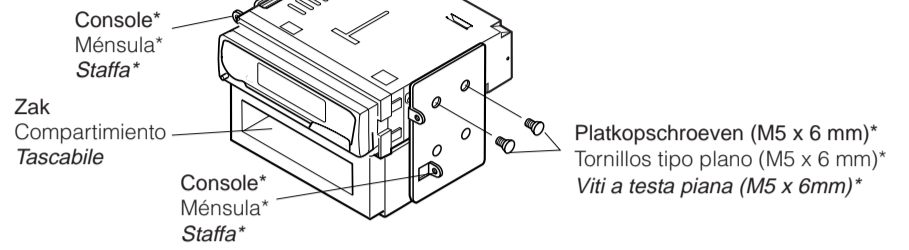

Opmerking: Wanneer u het apparaat aan de bevestigingsklem vastmaakt, moet u de 6 mm lange schroeven gebruiken. Als u langere schroeven gebruikt, kan het apparaat worden beschadigd.

Nota: Cuando instala la unidad en la ménsula de montaje, asegúrese de utilizar los tornillos de 6 mm de longitud. Si se utilizan tornillos más largos, éstos pueden dañar la unidad.

Nota: Durante l'installazione dell'apparecchio sulla staffa di montaggio, utilizzare esclusivamente le viti da 6 mm. Si ricorda che l'uso di viti più lunghe potrebbe danneggiare l'apparecchio.

Verwijderen van het apparaat

- Voordat u het apparaat verwijdert, moet u het achtergedeelte losmaken.
- 1 Verwijder het bedieningspaneel.
- 2 Verwijder de sierplaat.
- 3 Plaats de 2 hendels, zoals afgebeeld, in de sleuven. Daarna duwt u de hendels zachtjes uit elkaar en kunt u het apparaat naar buiten schuiven. **(Bewaar de hendels nadat u het apparaat hebt geïnstalleerd!)**

Extracción de la unidad

- Antes de extraer la unidad, libere la sección trasera.
- 1 Extraiga el panel de control.
- 2 Retire la placa de guarnición.
- 3 Inserte las 2 manijas entre las ranuras, como se muestra. Luego, separe gentilmente las manijas y extraiga la unidad. **(Asegúrese de conservar las manijas después de instalarlo.)**

Rimozione dell'apparecchio

- Prima di rimuovere l'apparecchio, sganciare la parte posteriore.
- 1 Togliere il pannello di comando.
- 2 Togliere la piastra di finitura.
- 3 Inserire le 2 maniglie nelle guide, come indicato. A questo punto, tirare delicatamente le maniglie allontanandole l'una dall'altra, quindi estrarre l'apparecchio. **(Conservare le maniglie per uso futuro.)**

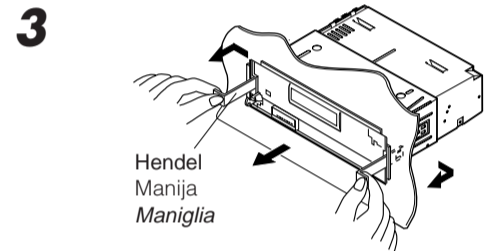
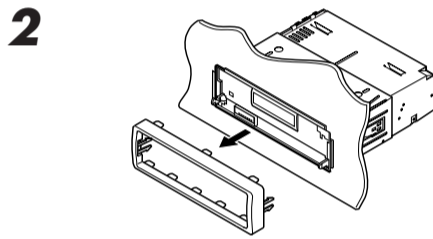
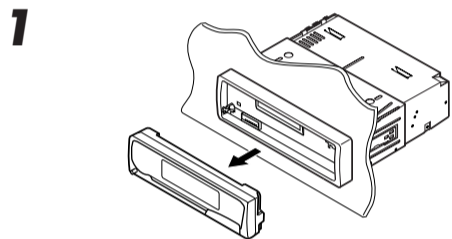

Lijst van onderdelen die u bij installatie en aansluiting nodig hebt

De volgende onderdelen worden bij het apparaat geleverd. Installeer ze op de juiste wijze, nadat u ze hebt gecontroleerd.

Lista de piezas para instalación y conexión

Con esta unidad se suministran las siguientes piezas. Después de inspeccionarlas, colóquelas correctamente.

Componenti da usare per l'installazione ed il collegamento

Assieme all'apparecchio vengono forniti i componenti sottoindicati. Prima di procedere, verificare che tutto sia in ordine.

Behuizing/Bedieningspaneel
Estuche duro/Panel de control
Contenitore/pannello di comando

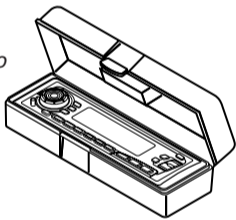

Huis
Cubierta
Protezione

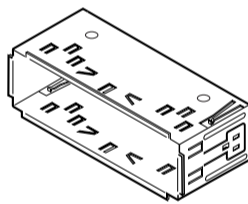

Sierplaat
Placa de guarnición
Piastra di finitura

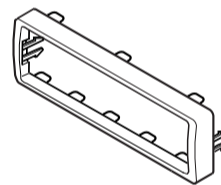

Stroomkabel
Cordón de alimentación
Cavo di alimentazione

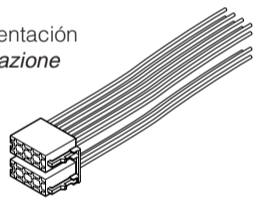

Hendels
Manijas
Maniglie

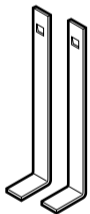

Sluitring (ø5)
Arandela (ø5)
Lavatrice (ø5)



Contra-moer (M5)
Tuerca de seguridad (M5)
Dado di fermo (M5)



Bevestigingsbout (M5 x 20 mm)
Perno de montaje (M5 x 20 mm)
Bullone di montaggio (M5 x 20 mm)



Rubberdop
Cojín de goma
Gommino



NEDERLANDS

ELEKTRISCHE VERBINDINGEN

Om kortsluiting te voorkomen adviseren wij u om de minpool van de accu los te maken en alle elektrische verbindingen tot stand te brengen voordat u het apparaat in de auto installeert. Als u niet zeker weet hoe u dit apparaat moet installeren, kunt u dit beter door een daartoe gekwalificeerde technicus laten doen.

Opmerking:

Dit apparaat mag worden gebruikt bij elektrische systemen die werken op **12 volt gelijkstroom met negatieve aarding**. Als uw auto niet is uitgerust met een dergelijk systeem, is een spanningsomzetter vereist. Dit instrument kan worden aangeschaft bij JVC car audio dealers.

- Vervang de zekering door een exemplaar met het aangegeven vermogen. Als de zekering vaak doorslaat, moet u uw JVC car audio dealer raadplegen.
- Als u geluidsproblemen hebt...
De krachtschakeling van dit apparaat heeft een ingebouwd geluidsfilter. In sommige voertuigen zijn tikgeluiden of andere ongewenste geluiden te horen. Als dit gebeurt, moet u de **massaklem aan de achterkant** (zie aansluitingsschema) aan het chassis van de auto vastmaken met behulp van een kortere en dikkere kabel, zoals kopermanteldraad of tellerkabel. Als het geluid niet verdwijnt, moet u contact opnemen met uw JVC car audio dealer.
- Het maximum ingangsvermogen van de speakers moet achterin meer dan 40 watt zijn en voorin 40 watt, met een impedantie van **4 tot 8 ohm**.
- **Zorg ervoor dat dit apparaat door middel van een aardkabel is verbonden met het chassis van de auto.**
- De warmte-opnemer kan na gebruik erg heet worden. Raak de warmte-opnemer niet aan wanneer u dit apparaat van zijn plaats haalt.

ESPAÑOL

CONEXIONES ELECTRICAS

Para evitar cortocircuitos, recomendamos que desconecte el terminal negativo de la batería y que efectúe todas las conexiones eléctricas antes de instalar la unidad. Si usted no está seguro de cómo instalar correctamente la unidad, hágala instalar por un técnico cualificado.

Nota:

Esta unidad está diseñada para funcionar con **12 voltios de CC, con sistemas eléctricos de masa NEGATIVA**. Si su vehículo no posee este sistema, será necesario un inversor de tensión, que puede ser adquirido en los concesionarios de JVC de equipos de audio para automóviles.

- Reemplace el fusible por uno con la corriente especificada. Si el fusible se quemase frecuentemente consulte con su concesionario de JVC de equipos de audio para automóviles.
- Si el ruido fuese un problema...
Esta unidad tiene un filtro de ruido en el circuito de alimentación. Sin embargo, en algunos vehículos, pueden producirse chasquidos u otros ruidos indeseados. En tal caso conecte el **terminal de tierra posterior** (ver diagrama de conexión) del receptor al chasis del automóvil, utilizando cordones más gruesos y cortos tales como alambre de cobre trenzado o de grueso calibre. Si el ruido persiste, consulte a su concesionario de JVC de equipos de audio para automóvil.
- La entrada máxima de los altavoces traseros debe ser mayor de 40 vatios y la de los delanteros de 40 vatios, con una impedancia de **4 a 8 ohmios**.
- **Asegúrese de conectar esta unidad a tierra en el chasis del automóvil.**
- El sumidero térmico estará muy caliente después del uso. Asegúrese de no tocarlo al desmontar esta unidad.

ITALIANO

COLLEGAMENTI ELETTRICI

Per evitare cortocircuiti, si consiglia di scollegare il terminale negativo della batteria e di realizzare tutti i collegamenti elettrici prima d'installare l'apparecchio. Se necessario, fare effettuare l'installazione da un tecnico qualificato.

Nota:

L'apparecchio è studiato per funzionare su impianti elettrici da **12 V c.c., con massa NEGATIVA**. Se l'impianto della vettura è di tipo diverso, è necessario un invertitore di tensione, reperibile presso i venditori car audio JVC.

- Sostituire il fusibile con uno della potenza specificata. Se il fusibile si brucia spesso, rivolgersi al locale rivenditore car audio JVC.
- In caso di rumorosità...
Nel circuito di alimentazione dell'apparecchio è presente un filtro antirumore. Però, in alcuni tipi di vetture, si possono avvertire rumori indesiderati. In tal caso, collegare il **terminale di terra sul retro dell'apparecchio** (cfr. schema di collegamento) al telaio dell'auto utilizzando cavi più corti e più spessi (ad esempio, calza metallica di rame o filo di calibro maggiore). Se il rumore persiste, rivolgersi al locale rivenditore car audio JVC.
- L'ingresso massimo delle casse dev'essere superiore a 40W sul retro e 40W sul davanti, con impedenza di **4-8 Ohm**.
- **Mettere a terra l'apparecchio sul telaio dell'auto.**
- Dopo l'uso, il dissipatore di calore si surriscalda. Evitare di toccarlo quando si estrae l'apparecchio.

Warmte-opnemer
Sumidero térmico
Dissipatore di calore

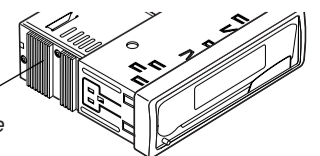

A Normale verbindingen / Conexiones típicas / Collegamenti tipici

Alvorens de verbindingen tot stand te brengen: moet u de bedrading in de auto zorgvuldig. Het apparaat kan door verkeerde verbindingen ernstige schade oplopen.

1 Sluit de gekleurde snoerdraden in de hierna genoemde volgorde aan op de accu van de auto, de luidsprekers en de antenne (indien aanwezig).

- ① Zwart: aarde
- ② Geel: naar de accu van de auto (constant 12V)
- ③ Rood: naar de aansluitklem van de accessoire
- ④ Blauw met witte streep: naar de antenne (Max. 200 mA.)
- ⑤ Bruin: Naar het mobiele-telefoonsysteem (Lees voor meer informatie de instructies die bij de mobiele telefoon worden geleverd.)
- ⑥ Andere: naar de speakers

2 Sluit de antenne aan.

3 Verbind de draadbundel daarna met het apparaat.

Opmerking: Als uw voertuig niet beschikt over een aansluitklem, moet u de zekering verplaatsen van stand 1 (beginstand) naar stand 2 en moet u de rode draad (A7) met de pluspool (+) van de accu verbinden.

• In dit geval wordt de gele draad (A4) niet gebruikt.

Antes de la conexión: Verifique atentamente el conexionado del vehículo. Una conexión incorrecta podría producir daños graves en la unidad.

1 Conecte los conductores de color del cable de alimentación a la batería del automóvil, altavoces y antena motriz (si la hubiere) en la secuencia siguiente.

- ① Negro: a tierra
- ② Amarillo: a la batería del automóvil (12V constantes)
- ③ Rojo: a un terminal de accesorio
- ④ Azul con rayas blancas: a la antena motriz (máx. 200mA)
- ⑤ Marrón: al sistema de teléfono celular (para mayor información, refiérase a las instrucciones del teléfono celular.)
- ⑥ Otros: a los altavoces

2 Conecte el cable de antena.

3 Por último, conecte el cable de alimentación a la unidad.

Nota: Si su vehículo no dispone de ningún terminal para accesorios, mueva el fusible de la posición 1 (posición inicial) a la posición 2, y conecte el conductor rojo (A7) al terminal positivo (+) de la batería.

• En este caso, no se utiliza el conductor amarillo (A4).

Prima del collegamento: Verificare attentamente il cablaggio della vettura. Si ricorda che un collegamento improprio può danneggiare seriamente l'apparecchio.

1 Collegare i fili colorati del cavo di alimentazione alla batteria dell'auto, alle casse ed all'antenna (se presente) nella sequenza indicata.

- ① Nero: massa
- ② Giallo: alla batteria dell'auto (12V costanti)
- ③ Rosso: ad un terminale per accessori
- ④ Blu con strisce bianche: all'antenna (200mA max.)
- ⑤ Marrone: al cellulare (Per i particolari, vedere le istruzioni del telefono cellulare.)
- ⑥ Altri: alle casse

2 Collegare il cavo dell'antenna.

3 Infine, collegare i cablaggi all'apparecchio.

Nota: Se la vettura non dispone di terminale per accessori, spostare il fusibile dalla posizione 1 (posizione iniziale) alla posizione 2, collegare il filo rosso (A7) sul terminale della batteria con segno positivo (+).

• In questo caso, non si usa il filo giallo (A4).

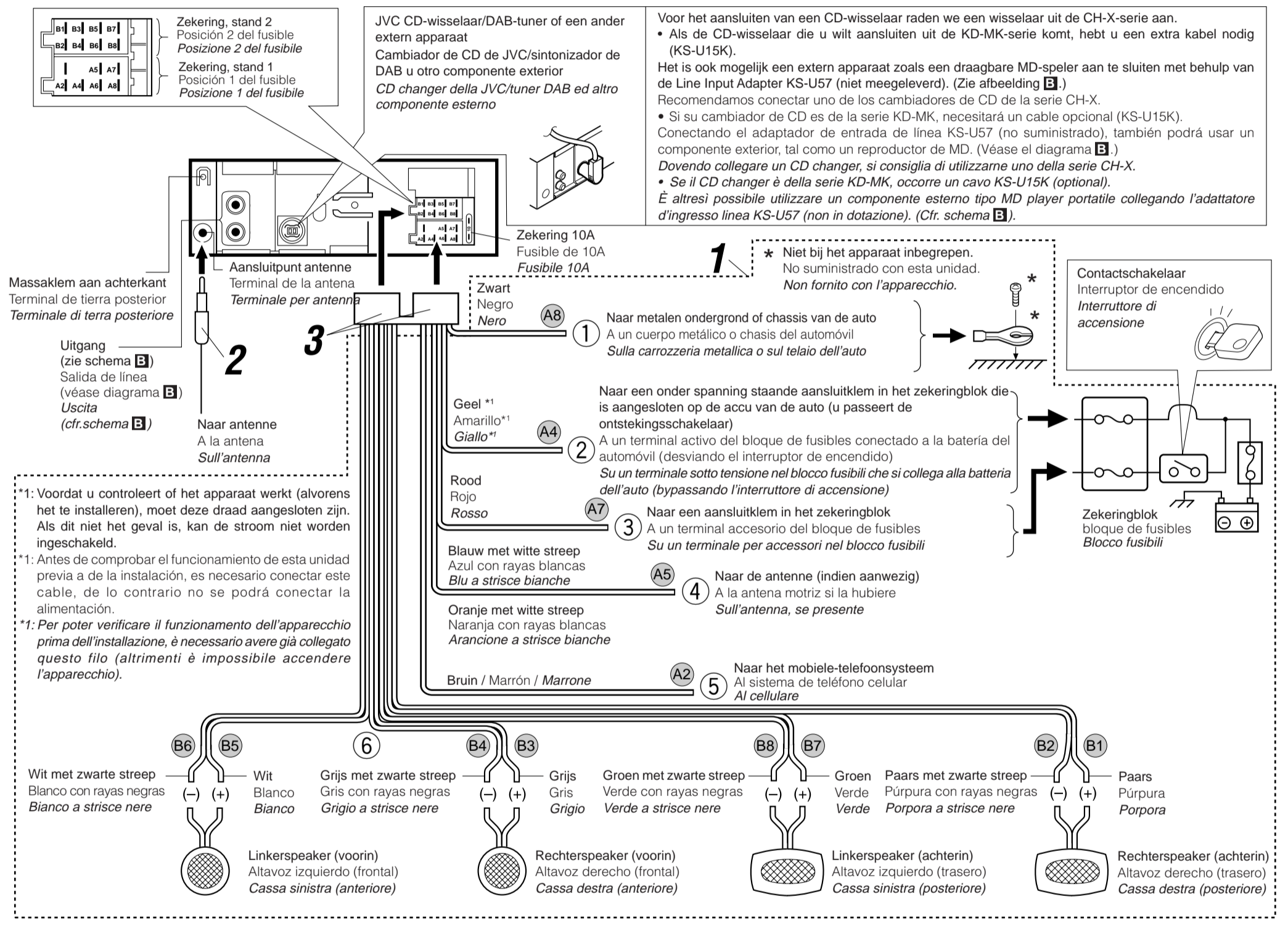

VOORZORGSMAATREGELEN bij het verbinden van de stroomkabeldraad met de speakers:

- Verbind de speakerdraden van de stroomkabel NIET met de accu van de auto; als u dit wel doet, zal het apparaat ernstige schade oplopen.
- Sluit de zwarte draad (aarding), de gele draad (verbinding met accu van de auto, constant 12V) en de rode draad (verbinding met een aansluitklem) op de juiste wijze aan.
- VOORDAT u de speakerdraden van de stroomkabel met de speakers verbindt, moet u de bedrading van de speakers in uw auto controleren.
 - Als de bedrading van de speakers eruitziet zoals hieronder staat afgebeeld in Fig. 1 en Fig. 2, mag het apparaat NIET worden aangesloten met behulp van deze oorspronkelijke speakerbedrading. Als u dat wel doet, zal het apparaat ernstige schade oplopen. Pas de bedrading van de speakers aan, zodat u het apparaat met de speakers kunt verbinden, zoals staat afgebeeld in Fig. 3.
 - Als de bedrading van de speakers eruitziet zoals staat afgebeeld in Fig. 3, kunt u het apparaat aansluiten met behulp van de oorspronkelijke speakerbedrading in uw auto.
 - Als u twijfels hebt over de speakerbedrading in uw auto, moet u contact opnemen met uw autodealer.

PRECAUCIONES sobre las conexiones de la fuente de alimentación y de los altavoces:

- NO conecte los conductores de altavoz del cable de alimentación a la batería de automóvil, pues podrían producirse daños graves en la unidad.
- Conecte correctamente el conductor negro (a tierra), el conductor amarillo (a la batería del automóvil, 12V constantes), y el conductor rojo (a un terminal de accesorio).
- ANTES de conectar a los altavoces los conductores de altavoz del cable de alimentación, verifique el conexionado de altavoz de su automóvil.
 - Si el conexionado de altavoz de su automóvil es como se indica en las Fig. 1 y 2 de abajo, NO conecte la unidad utilizando ese conexionado de altavoz original. Si lo hace, se producirán daños graves en la unidad. Vuelva a efectuar el conexionado de altavoz de manera que pueda conectar la unidad a los altavoces de la manera indicada en la Fig. 3.
 - Si el conexionado de altavoz de su automóvil es como se indica en la Fig. 3, podrá conectar la unidad utilizando el conexionado de altavoz original de su automóvil.
 - Si tiene dudas sobre el conexionado de altavoz de su automóvil, consulte con su concesionario.

PRECAUZIONI! Collegamento del cavo di alimentazione e delle casse:

- NON collegare i fili del cavo di alimentazione per le casse alla batteria dell'auto perché l'apparecchio ne verrebbe seriamente danneggiato.
- Realizzare il corretto collegamento dei seguenti fili: filo nero (massa), filo giallo (alla batteria dell'auto, 12V costanti) e filo rosso (ad un terminale per accessori).
- PRIMA di collegare i fili del cavo di alimentazione per le casse alle casse stesse, verificare il relativo cablaggio sulla vettura.
 - Se il cablaggio per le casse sulla vettura risulta come illustrato nelle Fig. 1 e 2 qui sotto, NON collegare l'apparecchio usando il cablaggio originale, perché si danneggia seriamente l'apparecchio. Rifare il cablaggio delle casse in modo di poter collegare l'apparecchio alle casse come illustrato nella Fig. 3.
 - Se il cablaggio delle casse sulla vettura risulta come illustrato in Fig. 3, si può collegare l'apparecchio usando il cablaggio per casse originale presente in vettura.
 - In caso di dubbio, rivolgersi alla propria concessionaria auto.

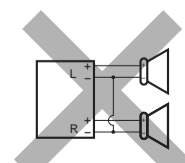

Fig. 1

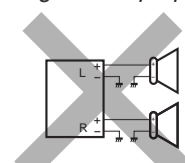

Fig. 2

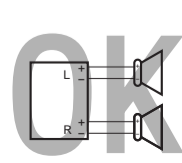
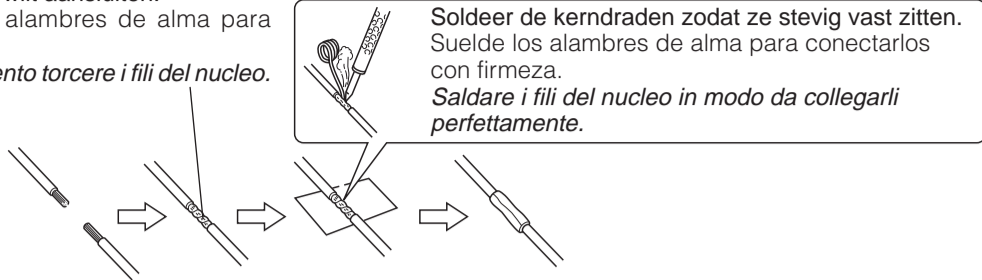

Fig. 3

Aansluiting van de gekleurde draden / Conexión de los conductores / Collegamento dei fili

Draai de kerndraden om elkaar heen wanneer u ze wilt aansluiten.
Retuerce los alambres de alma para conectarlos.
Nel collegamento torcere i fili del nucleo.



Soldeer de kerndraden zodat ze stevig vast zitten.
Suelde los alambres de alma para conectarlos con firmeza.
Saldare i fili del nucleo in modo da collegarli perfettamente.

LET OP! / PRECAUCION / ATTENZIONE:

- Om kortsluiting te voorkomen, moet u de aansluitklemmen van ONGEBRUIKTE gekleurde draden met isolatieband bedekken.
- Para evitar cortocircuitos, cubra los cables NO UTILIZADOS con cinta aislante.
- Per evitare cortocircuiti, ricoprire i terminali dei fili INUTILIZZATI con nastro isolante.

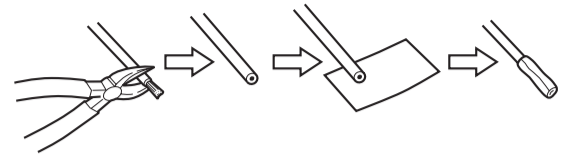

B Aansluitingen voor het toevoegen van andere apparatuur / Conexiones para añadir otros equipos / Collegamento di altre apparecchiature

Versterker / Amplificador / Amplificatore

Het is mogelijk om uw autostereosysteem uit te breiden met een versterker of andere randapparatuur.

- Verbind de externe kabel (blauw met witte streep) met de externe kabel van het andere apparaat zodat deze op afstand vanaf deze eenheid kan worden bediend.
- Alleen voor een versterker:
 - Verbind de uitgang van het apparaat met de ingang van de versterker.
 - **Koppel de speakers van dit apparaat los en verbind ze aan de versterker.** Gebruik de speakerdraden van dit apparaat niet. (Plak de aansluitklemmen van deze speakerdraden met isolatieband af zoals hierboven is afgebeeld.)

Usted podrá conectar un amplificador y otros equipos para mejorar el sistema estéreo de su automóvil.

- Conecte el conductor remoto (azul con rayas blancas) al conductor remoto del otro equipo para poderlo controlar a través de esta unidad.
- Sólo para el amplificador:
 - Conecte los terminales de salida de línea de esta unidad con los terminales de entrada de línea del amplificador.
 - **Desconecte los altavoces de esta unidad y conéctelos al amplificador.** Los cables de los altavoces de esta unidad quedan sin usar. (Cubra los terminales de estos cables sin usar con cinta aislante, tal como se indica en la figura de arriba.)

È possibile migliorare l'impianto stereo dell'auto collegando un amplificatore ed altra apparecchiatura.

- Collegare il connettore a distanza (blu a strisce bianche) al conduttore a distanza dell'altro apparecchio in modo da poterlo gestire da questa unità.
- Solo per l'amplificatore:
 - Collegare i terminali di uscita dell'apparecchio ai terminali di entrata dell'amplificatore.
 - **Scollegare le casse dall'apparecchio e collegarle all'amplificatore.** Non utilizzare i contatti delle casse dell'apparecchio. (Coprire i contatti inutilizzati con nastro isolante, come illustrato nella figura qui sopra.)

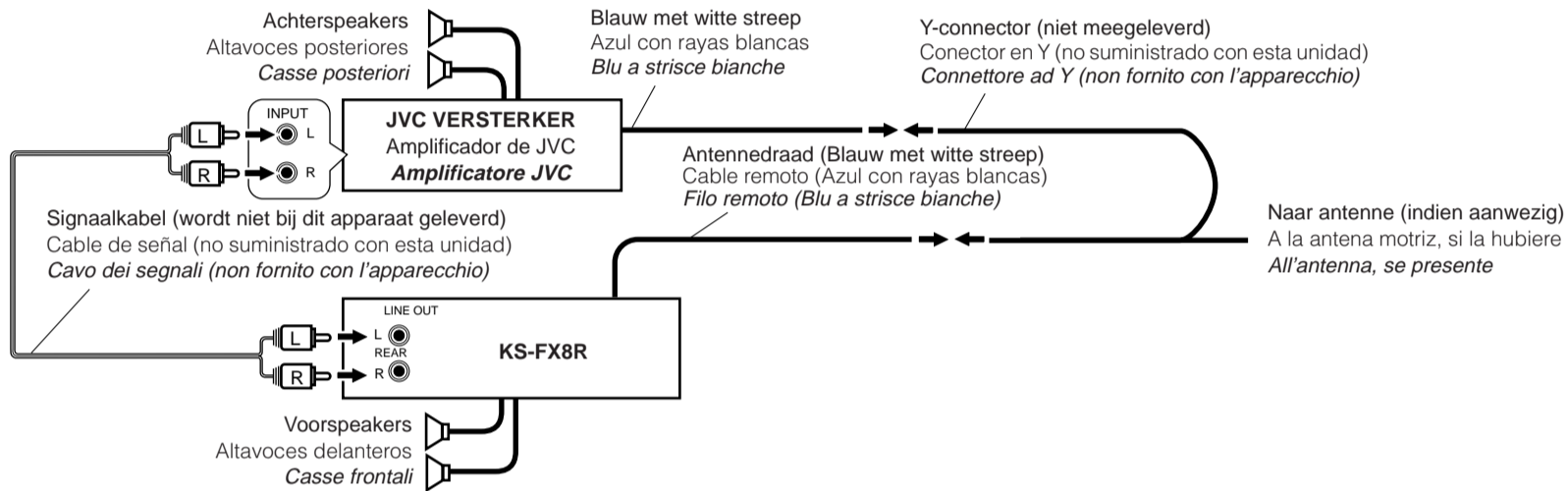

CD-wisselaar en DAB-tuner / Cambiador de CD y sintonizador de DAB / CD changer e tuner DAB

Het is mogelijk een JVC CD-wisselaar en/of JVC DAB-tuner (Digital Audio Broadcasting) aan te sluiten.

- Zie de instructies van deze apparaten voor meer informatie over het tot stand brengen van deze aansluiting.

Podrá conectar un cambiador de CD de JVC y/o un sintonizador de DAB (Radiodifusión de audio digital) de JVC.

- Para sus conexiones, refiérase a las instrucciones suministradas con los mismos.

È possibile collegare un CD changer della JVC e/o un tuner DAB (Digital Audio Broadcasting), sempre della JVC.

- Per il collegamento, vedere i libretti d'istruzione in dotazione a tali apparecchi.

Verbindingskabel die met de DAB-tuner wordt meegeleverd
Cable de conexión suministrado con su sintonizador de DAB
Collegamento del cavo fornito con il tuner DAB

Verbindingskabel die met de CD-wisselaar wordt meegeleverd
Cable de conexión suministrado con su cambiador de CD
Collegamento del cavo fornito con il CD changer



- Beide apparaten zijn volgens bovenstaande illustratie in serie aan te sluiten.
- Podrá conectar ambos componentes en serie, como se indica en las ilustraciones de arriba.
- È possibile collegare entrambi i componenti in serie come illustrato sopra.

Verbindingskabel die met de DAB-tuner of CD-wisselaar wordt meegeleverd
Cable de conexión suministrado con su sintonizador de DAB o cambiador de CD
Collegamento del cavo fornito con il tuner DAB o il CD changer



LET OP! / PRECAUCION / ATTENZIONE:

- Zorg ervoor dat de eenheid is uitgeschakeld alvorens u de CD-wisselaar aansluit.
- Antes de conectar el cambiador de CD, asegúrese de que la unidad esté apagada.
- Prima di collegare il CD changer, verificare che l'apparecchio sia spento.

Extern apparaat / Componente exterior / Componente esterno

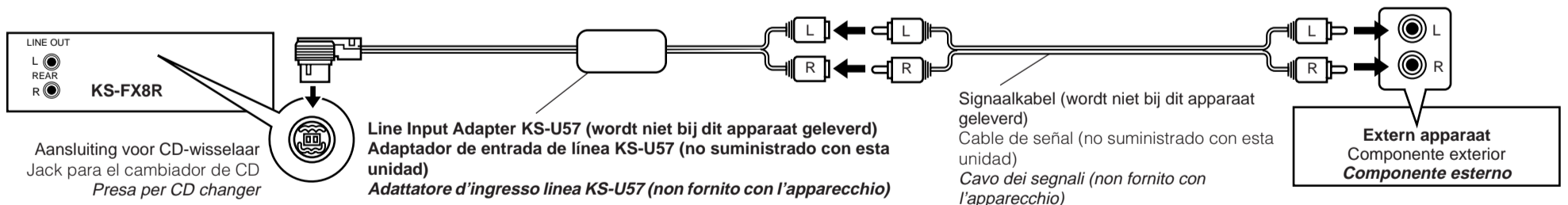

PROBLEMEN OPLOSSEN

- **De zekering slaat door.**
* Zijn de rode en de zwarte draden op de juiste manier aangesloten?
- **De stroom kan niet worden ingeschakeld.**
* Is de gele draad aangesloten?
- **Er komt geen geluid uit de speakers.**
* Is de uitgaande speakerdraad kortgesloten?
- **Het geluid wordt vervormd.**
* Is de uitgaande speakerdraad geaard?
* Zijn de minpolen van de linker- en de rechterspeakers gemeenschappelijk geaard?
- **Het apparaat raakt verhit.**
* Is de uitgaande speakerdraad geaard?
* Zijn de minpolen van de linker- en de rechterspeakers gemeenschappelijk geaard?

LOCALIZACION DE AVERIAS

- **El fusible se quema.**
* ¿Están los conductores rojo y negro correctamente conectados?
- **No es posible conectar la alimentación.**
* ¿Está el cable amarillo conectado?
- **No sale sonido de los altavoces.**
* ¿Está el cable de salida del altavoz cortocircuitado?
- **El sonido presenta distorsión.**
* ¿Está el cable de salida del altavoz conectado a masa?
* ¿Están los terminales “-” de los altavoces L y R conectados a una masa común?
- **La unidad se calienta.**
* ¿Está el cable de salida del altavoz conectado a masa?
* ¿Están los terminales “-” de los altavoces L y R conectados a una masa común?

RICERCA GUASTI

- **Il fusibile brucia.**
* I fili rossi e neri sono stati collegati correttamente?
- **Non si riesce ad accendere l'apparecchio.**
* Il filo giallo è stato collegato?
- **Non esce alcun suono dalle casse.**
* Il filo di uscita delle casse è stato protetto contro i cortocircuiti?
- **Suono distorto.**
* Il filo di uscita delle casse è collegato a terra?
* I terminali “-” delle casse di sinistra e destra sono stati collegati a terra in comune?
- **L'apparecchio si surriscalda.**
* Il filo di uscita delle casse è stato collegato a terra?
* I terminali “-” delle casse di sinistra e destra sono stati collegati a terra in comune?

JVC



ESPAÑOL

ITALIANO

SVENSKA

SUOMI

CASSETTE RECEIVER

RECEPTOR-REPRODUCTOR DE CASSETTE
RICEVITORE CON LETTORE DI AUDIOCASSETTE
KASSETTSPELARE MED MOTTAGARE
RADIOKASSETTISOITIN

KS-FX8R

KS-FX8R

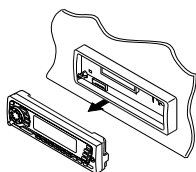
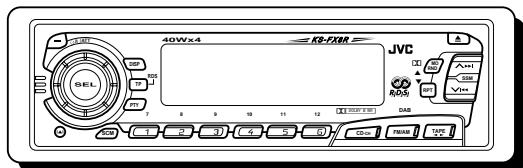

Para la instalación y las conexiones, refiérase al manual separado.
Per le istruzioni d'installazione e di collegamento, vedere il manuale a parte.
Se separat handbok för installation och anslutning.
Katso asennus- ja liitäntäohjeet erillisestä ohjekirjasta.

INSTRUCTIONS

MANUAL DE INSTRUCCIONES
ISTRUZIONI
BRUKSANVISNING
KÄYTTÖOHJE

GET0006-002A
[E]

Tack för att du köpt en JVC produkt. Var snäll och läs noga alla instruktioner innan du använder den, så att du vet hur den ska skötas och kan få ut mesta möjliga av den.

INNEHÅLL

Hur apparaten nollställs 3

APPARATENS FUNKTIONER 4

RADIONS GRUNDFUNKTIONER 5

Lyssna på radion 5

Lagra stationer i minnet 6

FM-station automatisk förinställning: SSM 6

Manuell förinställning 7

Sök in en förinställd station 8

RDS-FUNKTIONER (radiodatasystem) 9

Så här använder du RDS EON 9

Automatisk spårning av samma program
(nätspårningsmottagning) 9

Mottagning i beredskapsläge (Standby Reception) 11

Välj ditt favoritprogram för PTY-mottagning
i beredskapsläge 12

Ställ in ditt favoritprogram 12

Andra bekväma RDS-funktioner och inställningar 15

Automatiskt val av station med nummerknapparna 15

Att byta displayläge medan du lyssnar på en FM-station 16

Volyminställning för trafikinformation 16

Automatisk klockinställning 16

BANDSPELARFUNKTIONER 17

Lyssna på band 17

Spärrad bandutstötning 18

Hitta början på en låt 19

Andra praktiska bandfunktioner 20

Att hoppa över blankavsnitt på bandet 20

Repetering av den nuvarande melodin 20

LJUDINSTÄLLNING 21

Inställning av ljudet 21

Använda ljudinställningsminnet 22

Välja och spara ljudlägen 22

Hämta fram ljudlägena 23

Lagra egen ljudinställning 24



INNAN DU ANVÄNDER APPARATEN

* *För säkerhets skull...*

- Höj inte ljudnivån för mycket, eftersom det blockerar ljuden utifrån och därmed gör bilkörningen riskabel.
- Stoppa bilen innan du utför någon komplicerad manöver.

* *Temperaturen inne i bilen...*

Om bilen stått parkerad länge i varmt eller kallt väder, vänta tills temperaturen i bilen blivit mer normal innan du kopplar på apparaten.

ÖVRIGA VIKTIGA FUNKTIONER	25
Ställ in klockan	25
Ändra allmänna inställningar (PSM)	26
Grundmetod	26
Annullera avancerad SCM	28
Välj klockindikering	28
Välj nivåvisning	28
Välj telefondämpning	29
Välja extern utrustning att använda	30
Lossa kontrollpanelen	31
CD-VÄXLARENS FUNKTION	32
Spela CD-skivor	32
Välja CD spellägen	34
EXTERNA KOMPONENTFUNKTIONER	35
DAB-TUNERFUNKTIONER	36
Ställa in en ensemble och en av dess tjänster	36
Lägga in DAB-tjänster i minnet	38
Val av en förinställd DAB-tjänst	40
Fler saker du kan göra med DAB	41
Spårning av samma program automatiskt (Alternativ mottagning)	41
UNDERHÅLL	42
Att få apparaten att hålla längre	42
FELSÖKNING	43
SPECIFIKATIONER	44



Hur apparaten nollställs

Tryck in knapparna SEL (valj) och ϕ /I/ATT (beredskap/på/ATT) samtidigt och håll de intryckta i ett flertal sekunder. Detta gör att den inbyggda mikrodatorn nollställs.

Anm.:

Gjorda förinställningar — såsom snabbvalsstationer och ljudinställningar — raderas också ur minnet.

ϕ /I/ATT
(beredskap/på/ATT)

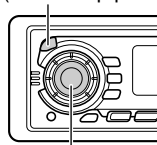

SEL (valj)

Anm.:

Av säkerhetsskäl medföljer ett nummerat ID-kort denna enhet. Samma ID-nummer är tryckt på enhetens underrede. Förvara kortet på ett säkert ställe då det kan vara till hjälp för myndigheterna om enheten blir stulen.

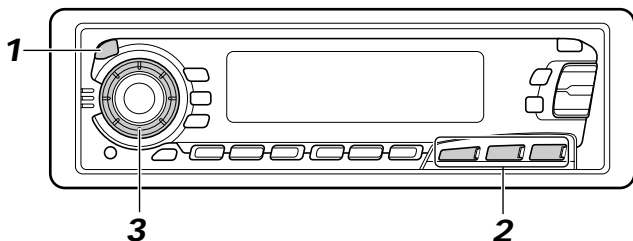

APPARATENS FUNKTIONER

**Anm.:**

När du använder apparaten första gången ska du ställa in den inbyggda klockan på rätt tid, se sidan 25.



Koppla på ström.

Anm. om enknappsmanöver:

När du väljer tunern som källa i steg 2 nedan slås strömmen på automatiskt. Du behöver inte trycka på denna knapp för att slå på strömmen.

2

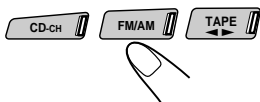

Spela ljudkällan.

Se sidan 5 – 16 om du vill använda radion.

Se sidan 17 – 20 om du vill använda bandspelaren.

Se sidan 32 – 34 om du vill använda CD-växlaren.

Se sidan 35 om du vill använda den externa komponent.

Se sidan 36 – 41 om du vill använda DAB-tunern.

3

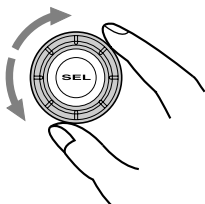

Ställ in ljudstyrkan.

Ljudnivån visas

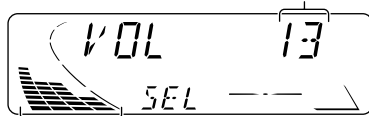

Ljudnivåindikator

4

Justera ljudet som du vill ha det (se sidan 21 – 24).

Att sänka ljudnivån på ett ögonblick

Tryck ett ögonblick på ϕ /I/ATT medan du lyssnar på en ljudkälla. "ATT" börjar blinka i teckenfönstret, och ljudnivån sänks genast.

Tryck ett ögonblick på knappen igen för att få tillbaka den tidigare ljudnivån.

Att koppla av strömmen

Tryck drygt en sekund på ϕ /I/ATT.



Lyssna på radion

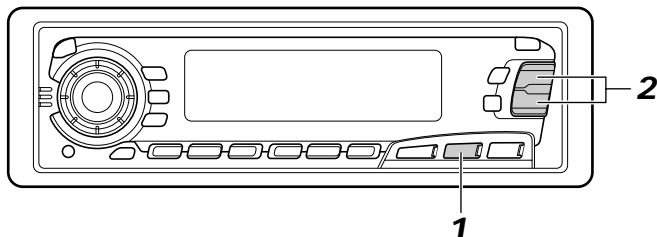

1

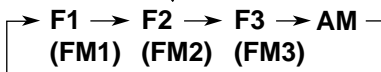
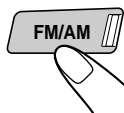

Välj vågband (FM1, FM2, FM3 eller AM).

Du kan välja antingen FM1, FM2 eller FM3 för att lyssna på en FM-station.

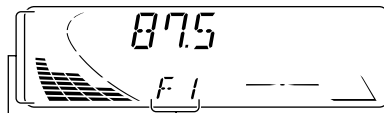

Audionivå- (se sidan 28)
eller ljudnivåindikator

Det valda bandet (eller
klocktiden: se sidan 28) visas.

2

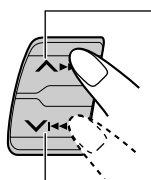

Att söka stationer
med högre
frekvenser

Att söka stationer
med lägre
frekvenser

Börja söka station.

När du får in en station upphör sökandet.

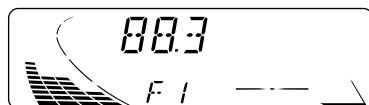

Om du vill sluta söka innan du får in en station, tryck på samma knapp som du tryckte för att söka.

För att ställa in en särskild frekvens utan avsökning

1 Tryck upprepade gånger på FM/AM för att välja band (FM eller AM).

2 Tryck och håll eller tills "MANU (manuell)" börjar blinka i teckenrutan.

Nu kan du manuellt ändra frekvens medan "MANU" blinkar.

3 Tryck upprepade gånger på eller tills du kommer till den önskade frekvensen.

- Om du håller knappen intryckt växlar frekvenserna (med 50 kHz intervall för FM och 9 kHz intervall för AM-MV/LV) tills du släpper knappen.



Lagra stationer i minnet

Du kan använda någon av dessa två metoder för att lagra sändarstationen i minnet.

- Automatisk förinställning av FM-stationer: SSM (Strong-station Sequential Memory)
- Manuell förinställning av både FM och AM stationer

FM-station automatisk förinställning: SSM

Du kan förinställa 6 lokala FM-stationer i varje FM-band (FM1, FM2 och FM3).

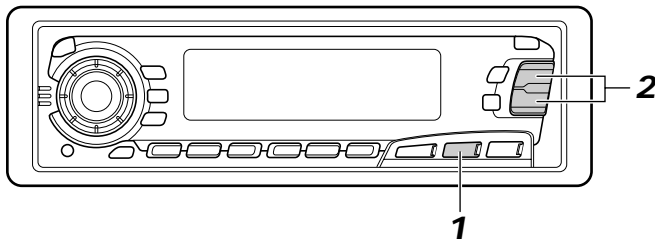

1



Välj ett FM-bandnummer (FM1, FM2 eller FM3) där du vill lagra FM-stationer.



2

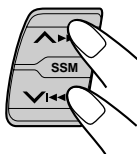

Tryck in och håll båda knapparna minst 2 sekunder.

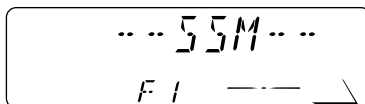

"SSM" visas och försvinner sedan när den automatiska förinställningen är klar.

Lokala FM-stationer med de starkaste signalerna avsöks och lagras automatiskt i det bandnummer du valt (FM1, FM2 eller FM3). Dessa stationer är förinställda i nummerknapparna – nr 1 (lägsta frekvens) till nr 6 (högsta frekvens).

Efter avslutad förinställning inställs automatiskt den station som är lagrad i knapp nummer 1.

Manuell förinställning

Du kan förinställa upp till 6 stationer i varje band manuellt (FM1, FM2, FM3 och AM).

EXEMPEL: Att lagra en FM-station på 88,3 MHz i förinställningsnummer 1 på FM1-bandet

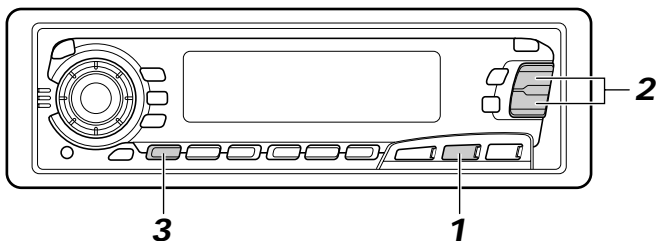

1



Välj FM1 bandet.

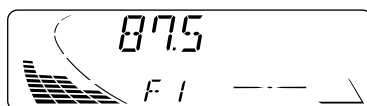

2

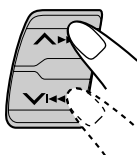

Sök in en station på 88,3 MHz.

Se sidan 5 för att söka in en station.

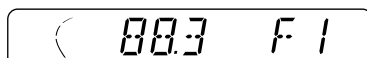

3



Tryck in och håll nummerknappen (nummer 1 i det här exemplet) minst 2 sekunder.

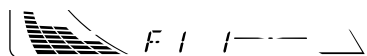

Band/förinställningsnummer och "MEMO" växlar om under ett tag.



4

Upprepa åtgärderna ovan för att lagra andra stationer i andra förinställningsnummer.

Anm.:

- En tidigare förinställd station raderas när en ny station lagras i samma förinställningsnummer.
- Förinställningsstationer raderas när strömmen till minneskretsen bryts (t.ex. under batteribyte). Om detta inträffar ska stationerna förinställas igen.



Sök in en förinställd station

Du kan lätt söka in en förinställd station.

Kom ihåg att du måste lagra stationerna först. Se sidan 6 och 7 om du inte lagrat dem.

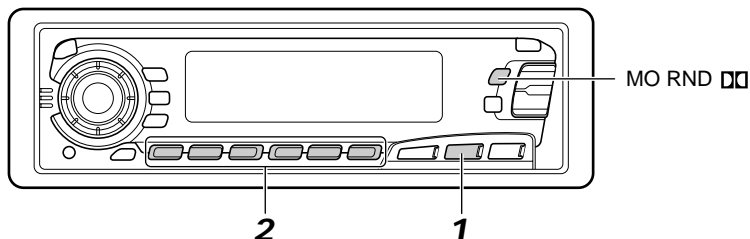

1

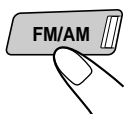

Välj det band (FM1, FM2, FM3 eller AM) du vill ha.

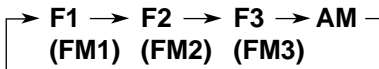

2



Välj numret (1 – 6) på den förinställda station du vill ha.

När det är svårt att få in en FM stereosändning:

Tryck på MO RND  (mono/slumpmässig spelning/Dolby) när du lyssnar på en FM-sändning i stereo. MONO-indikatorn (mono) tänds i teckenrutan. Det ljud du avlyssnar blir enkanaligt men mottagningen blir bättre.

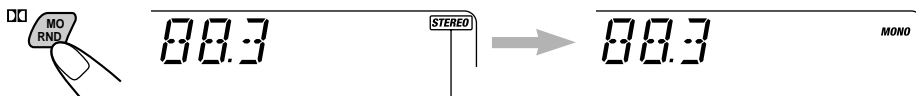

Lyser under stereomottagning av FM-sändning.

Tryck på samma knapp igen för att återställa stereoeffekten.



Så här använder du RDS EON

RDS (radiodatasystem) tillåter att FM-stationer sänder en extra signal tillsammans med de ordinarie programsignalerna. Stationerna sänder exempelvis stationsnamn samt information om den typ av program de sänder ut, t.ex. sport eller musik, osv.

En annan fördel med RDS-funktionen kallas "EON" (framhäver andra nät). EON-indikatorn tänds när en FM-station tas emot med EON-data. Genom att utnyttja EON-data som sänds från din station kan du ta in en annan station från ett annat nät som sänder ditt favoritprogram eller trafikmeddelanden medan du lyssnar på ett annat program eller en annan ljudkälla, exempelvis band.

När apparaten tar emot RDS-data kan den göra följande:

- Spåra samma program automatiskt (nätspårningsmottagning)
- Beredskapsmottagning av TA (trafikmeddelanden) eller ditt favoritprogram
- PTY-sökning (programtyp)
- TP-sökning (trafikprogram)
- Flera andra funktioner

Automatisk spårning av samma program (nätspårningsmottagning)

När du kör genom ett område där det är dålig FM-mottagning, söker tunern i denna apparat automatiskt in en annan RDS-station som sänder samma program med starkare signaler. Du kan alltså fortsätta att lyssna på samma program med bästa möjliga mottagning var du än kör. (Se illustrationen på nästa sida.)

Två typer av RDS-data används för att få nätspårningsmottagning att fungera korrekt — nämligen PI (programidentifiering) och AF (alternativa frekvenser).

Om dessa data inte mottas korrekt från den RDS-station du lyssnar på, kommer nätspårningsmottagningen inte att fungera.

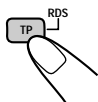

För att använda nätspårningsmottagning, tryck och håll TP RDS (trafikprogram/radiodatasystem) minst 1 sekund. Varje gång du trycker och håller knappen växlar nätspårningens mottagningsläge på detta sätt:

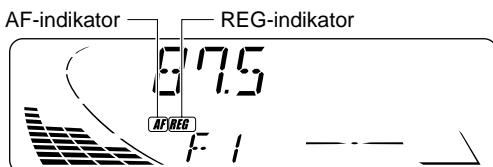



Mode 1

AF-indikatorn tänds, men inte REG-indikatorn.

Nätspårning aktiveras med regionalfunktionen inställd på "av".

Omkopplar till en annan station inom samma nät när mottagarsignalerna från den aktuella stationen försvagas.

Anm.:

I detta läge kan programmet skilja sig från det som f.n. tas emot.

Mode 2

Såväl AF-indikatorn som REG-indikatorn tänds.

Nätspårning aktiveras med regionalfunktionen inställd på "på".

Omkopplar till en annan station inom samma nät som sänder samma program, när mottagarsignalerna från den aktuella stationen försvagas.

Mode 3

Varken AF-indikatorn eller REG-indikatorn tänds.

Nätverksavsökning är utkopplad.

Anm.:

Om en DAB-förstärkare är ansluten, och alternativ mottagning (för DAB-tjänster) aktiveras, så aktiveras också nätspårningsmottagning automatiskt. Nätspårningsmottagning kan inte inaktiveras utan inaktivering av alternativ mottagning. (Se sidan 41.)

Samma program kan tas emot på olika frekvenser.

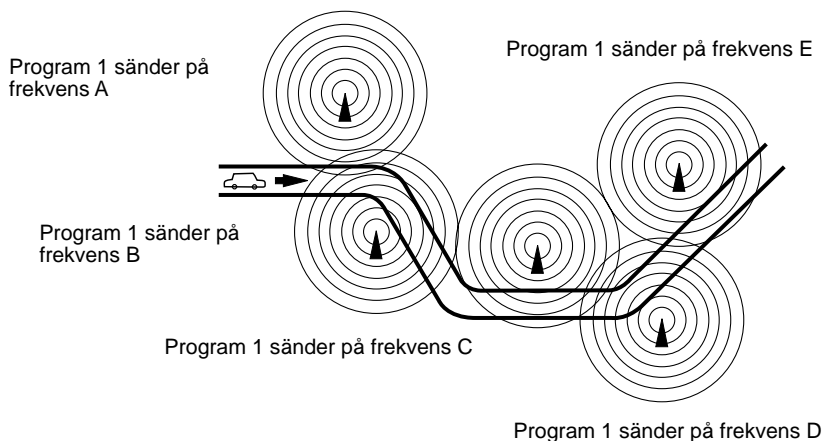

Mottagning i beredskapsläge (Standby Reception)

Beredskapsläge (Standby) gör att apparaten temporärt kan koppla om till en sändning med ditt favoritprogram (PTY: programtyp) och trafikmeddelanden (TA) från den aktuella ljudkällan (en annan FM-station, band, CD och andra anslutna komponenter).

Anm.:

Mottagning i beredskapsläget fungerar inte om du lyssnar på en AM station.

TA-mottagning i beredskapsläge (TA Standby Reception)



- När du trycker på TP RDS medan du lyssnar på en FM station, tänds TP-indikatorn under mottagning av en TP station (trafikprogram) och TA-beredskapsläge aktiveras.

Anm.:

TP-indikatorn blinkar när den mottagna stationen inte är en TP-station. Tryck på **▲▶▶▶** eller **▼◀◀◀** för att aktivera TA-beredskapsläge. "SEARCH" visas i teckenfönstret och TP-stationssökning startas. TP-indikatorn tänds när en TP-station hittas.

- Om du lyssnar på band eller CD och vill lyssna på en TP-station, tryck på TP RDS för att gå in i TP-beredskapsläge. (TP-indikatorn tänds.)

Om ett trafikprogram börjar sändas medan TA-beredskapsläge är aktiverat, visas "TRAFFIC" och FM-bandet aktiveras. Volymen höjs till den förinställda TA-nivån, och trafikprogrammet kan sedan höras (se sidan 16).

Tryck åter på knappen TP RDS **för att koppla ur TA-beredskapsläget.**

PTY-mottagning i beredskapsläge (PTY Standby Reception)



- När du trycker på PTY medan du lyssnar på en FM station, tänds PTY-indikatorn under mottagning av en PTY station och PTY-beredskapsläge aktiveras. Det valda PTY-namnet som lagrades på sidan 13 blinkar i 5 sekunder.

Anm.:

PTY-indikatorn blinkar när den mottagna stationen inte är en PTY-station. Tryck på **▲▶▶▶** eller **▼◀◀◀** för att aktivera PTY-beredskapsläge. "SEARCH" visas i teckenfönstret och PTY-stationssökning startas. PTY-indikatorn tänds när en PTY-station hittas.

- Om du lyssnar på band eller CD och vill lyssna på en viss PTY-sändning, tryck på PTY för att gå in i PTY-beredskapsläge. (PTY-indikatorn tänds.)

Om det valda PTY-programmet börjar sändas när PTY-beredskapsläge är aktiverat, visas det valda PTY-namnet och FM-bandet aktiveras. Vald PTY kan sedan höras.

Tryck åter på knappen PTY **för att koppla ur PTY-beredskapsläget.**



Välj ditt favoritprogram för PTY-mottagning i beredskapsläge

Du kan välja ditt favoritprogram för PTY beredskapsmottagning och lagra det i minnet. Vid leveransen är "NEWS" fabriksinställt som den programtypen.

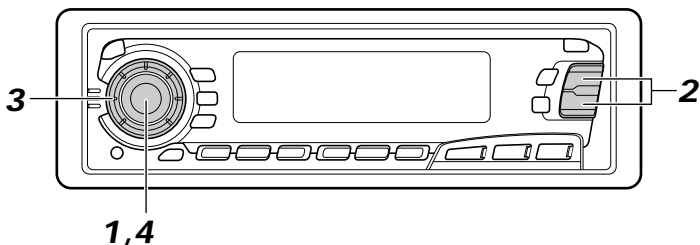

1



Tryck på SEL (välj) och håll knappen intryckt i minst två sekunder för att hämta läget för egna inställningar (PSM: se sidan 26).

2

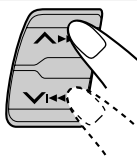

Välj "PTY STBY" om det inte visas i teckenrutan.

3

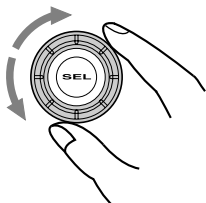

Välj någon av de tjugonio PTY-koderna. (Se sidan 15.)

Det valda kodnamnet visas i teckenrutan och lagras i minnet.

4



Avsluta inställningen.

SVENSKA

Ställ in ditt favoritprogram

Du kan ställa in en av dina 6 favoritprogramtyper som lagrats i minnet.

Vid leveransen från fabriken är följande 6 programtyper lagrade i nummerknapparna (1 till 6).

Se sidan 13 för **ändring av fabriksinställningarna**.

Se sidan 14 för **att söka efter ditt favoritprogram**.

1	2	3	4	5	6
POP M	ROCK M	EASY M	CLASSICS	AFFAIRS	VARIED



Lagra dina favoritprogramtyper i minnet

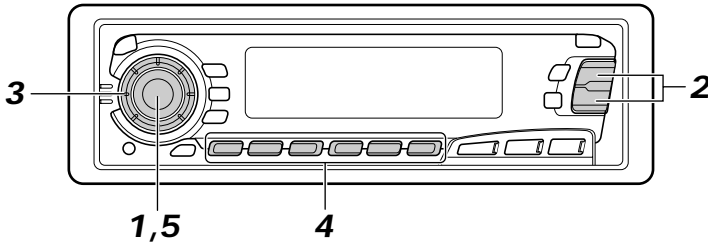

1



Tryck på SEL (välj) och håll knappen intryckt i minst två sekunder för att hämta läget för egna inställningar (PSM: se sidan 26).

2

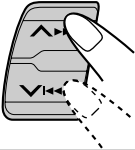

Välj "PTY SRCH" om det inte visas i teckenrutan.

3

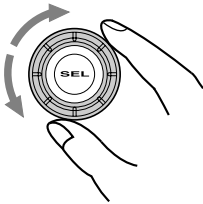

Välj någon av de tjugonio PTY-koderna. (Se sidan 15.)

Det valda kodnamnet visas i teckenrutan.

- Om du väljer en kod som redan lagrats i minnet, blinkar den på displayen.

4



Håll nummerknappen intryckt minst 2 sekunder för att lagra den PTY-kod som valts i önskat förinställningsnummer.

PTY förinställningsnummer visas, och valt kodnamn och "MEMORY" växlar i teckenrutan.

5



Avsluta inställningen.



Att avsöka ditt favoritprogram

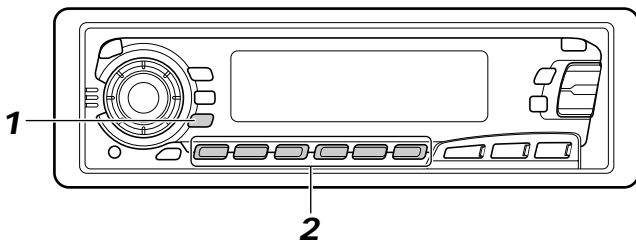

1



Tryck på PTY och håll knappen intryckt minst en sekund när du lyssnar på en FM-station.

Senast valda PTY-koden och förinställningsnumret visas.

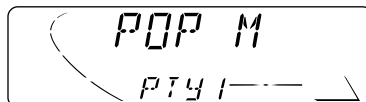

2



Välj någon av PTY-koderna som lagrats i förinställningsknapparna (1 till 6).

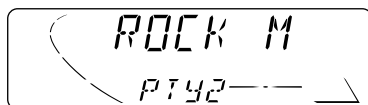

Ex. När "ROCK M" lagras i förinställda sifferknapparna 2.

PTY-sökningen efter ditt favoritprogram startar efter 5 sekunder.

- Om det finns en station som sänder ett program med samma PTY-kod som du valt, tas den stationen in.
- Om det inte finns någon station som sänder ett program med samma PTY-kod som du valt, ändras inte stationen.

Anm.:

I vissa områden fungerar inte PTY-sökning korrekt.



Andra bekväma RDS-funktioner och inställningar

Automatiskt val av station med nummerknapparna

När du trycker på nummerknappen brukar den förinställda stationen tas in.

När den förinställda stationen är en RDS-station händer dock något annat. Om signalerna från den förinställda stationen är för svaga för att mottagningen ska bli bra, så använder apparaten sina AF-data och ställer in sig på en annan station som sänder samma program som den ursprungliga förinställda stationen. Om den inte hittar någon sådan station kan du söka efter samma program på alla de stationer som går att ta emot. (Programsökning) Så här gör du för att aktivera programsökning:

- Programsökningen tar en stund.
- Se också "Ändra allmänna inställningar (PSM)" på sidan 26.

1. Håll knappen SEL (valj) intryckt i drygt 2 sekunder tills en av PSM funktionerna kommer fram i teckenrutan.
2. Tryck på **▲▶▶|** eller **▼|◀◀** för att välja "P-SEARCH" (programsökning).
3. Välj "ON" (på) genom att vrida inställningsratten medurs.
Detta aktiverar programsökning.

För att gå ur programsökningen upprepar du samma steg en gång till, men väljer i stället "OFF" (av) i steg 3, genom att vrida inställningsratten moturs.

PTY-koder

NEWS:	Nyheter	RELIGION:	Program som handlar om olika aspekter av troende eller frågor v existentiell eller etisk natur
AFFAIRS:	Mera djuplodande analyser av aktuella nyheter och händelser	PHONE IN:	Program där lyssnarna kan uttrycka sina åsikter antingen telefonledes eller i ett allmänt forum
INFO:	Program som delger tips om diverse olika ämnen	TRAVEL:	Program om resmål, charterresor, restips och erbjudanden
SPORT:	Sportevenemang	LEISURE:	Program rörande fritidsaktiviteter såsom trädgårdsskötsel, matlagning, fiske o.dyl.
EDUCATE:	Utbildningsprogram	JAZZ:	Jazzmusik
DRAMA:	Radioskådespel	COUNTRY:	Countrymusik
CULTURE:	Program om nationell eller regionell kultur	NATION M:	Nuvarande populärmusik från främmande länder och regioner på det ursprungliga språket
SCIENCE:	Program om naturvetenskap och teknik	OLDIES:	Klassisk popmusik
VARIED:	Övriga program som komedier, ceremonier o.dyl.	FOLK M:	Folkmusik
POP M:	Popmusik	DOCUMENT:	Program som behandlar aktuella frågor på ett mera djuplodande sätt
ROCK M:	Rockmusik		
EASY M:	Lättyssnad popmusik		
LIGHT M:	Lättyssnad bakgrundsmusik		
CLASSICS:	Klassisk musik		
OTHER M:	Övriga typer av musik		
WEATHER:	Väderinformation		
FINANCE:	Rapporter om försäljning, handel, aktiebörsen o.dyl.		
CHILDREN:	Underhållningsprogram för barn		
SOCIAL:	Program om sociala aktiviteter		



Att byta displayläge medan du lyssnar på en FM-station

Du kan ändra indikeringen i teckenrutan till antingen stationsnamn (PS NAME) eller stationsfrekvens (FREQ), medan du lyssnar på en FM RDS station.

- Se också "Ändra allmänna inställningar (PSM)" på sidan 26.

1. Håll knappen SEL (valj) intryckt i drygt 2 sekunder tills en av PSM funktionerna kommer fram i teckenrutan.
2. Välj "TU DISP" med $\blacktriangle\blacktriangleright\blacktriangleright$ eller $\blacktriangleright\blacktriangleleft\blacktriangleleft$.
3. Ställ in önskad indikering ("PS NAME" eller "FREQ") med kontrollratten.

Anm.:

Om du trycker på DISP kan du också ändra teckenrutan medan du lyssnar på en FM RDS-station. Varje gång du trycker på knappen visas följande i den övre delen av teckenrutan:



* Sedan återgår teckenrutan till den ursprungliga indikeringen i flera sekunder.

Volyminställning för trafikinformation

Du kan förinställa ljudnivån för TA-mottagning i beredskapsläge. När ett trafikprogram tas in ändras ljudvolymen automatiskt till förinställd nivå.

- Se också "Ändra allmänna inställningar (PSM)" på sidan 26.

1. Håll knappen SEL (valj) intryckt i drygt 2 sekunder tills en av PSM funktionerna kommer fram i teckenrutan.
2. Välj "TA VOL" med $\blacktriangle\blacktriangleright\blacktriangleright$ eller $\blacktriangleright\blacktriangleleft\blacktriangleleft$.
3. Ställ in önskad ljudstyrka med kontrollratten.

Automatisk klockinställning

Vid leverans från fabriken är klockan som är inbyggd i apparaten inställd för att justeras automatiskt med hjälp av CT-data (klocktid) i RDS-signalen.

Följ anvisningarna nedan om du inte vill använda automatisk klockinställning.

- Se också "Ändra allmänna inställningar (PSM)" på sidan 26.

1. Håll knappen SEL (valj) intryckt i drygt 2 sekunder tills en av PSM funktionerna kommer fram i teckenrutan.
2. Välj "AUTO ADJ" med $\blacktriangle\blacktriangleright\blacktriangleright$ eller $\blacktriangleright\blacktriangleleft\blacktriangleleft$.
3. Välj "OFF" genom att vrida ratten moturs.
Därmed har klockjusteringen annullerats.

För att på nytt aktivera klockjusteringen, upprepa samma åtgärder men välj "ON" i punkt 3 genom att vrida ratten medurs.

Anm.:

Det tar cirka 2 minuter att justera tiden med hjälp av CT-data. Du måste alltså ha stationen inställd i mer än 2 minuter kontinuerligt, annars hinner klocktiden inte justeras.



Lyssna på band

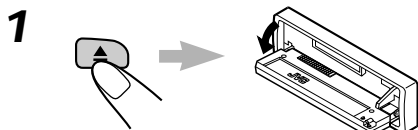
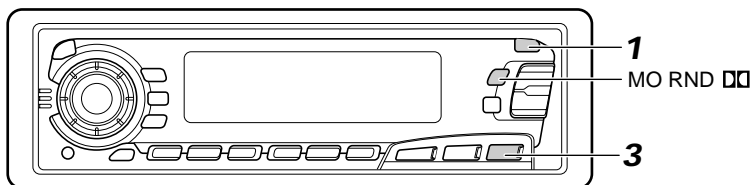

Öppna kontrollpanelen.

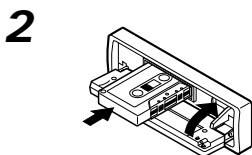

1. Sätt in en kassett i kassettfacket.
Apparaten kopplas på och bandet börjar avspelas automatiskt.
2. Stäng kontrollpanelen för hand.

- När det kommer till slutet på bandets ena sida, börjar den andra sidan avspelas automatiskt. (Automatvändning)

Anm. om enknappsmanöver:

När det redan sitter en kassett i facket, tryck på **TAPE** ◀▶ så kopplas apparaten på och börjar spela bandet automatiskt.

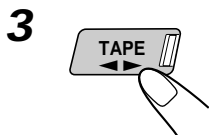

Välj bandriktning.

Varje gång du trycker på knappen ändras bandriktningen växelvis framåt (**FW** ▶ **PLAY**) och bakåt (**REV** ▶ **PLAY**).

Avspelning av band som spelats in med Dolby B NR

Tryck på knappen **MO RND** ◻◻ i steg 2 ovan för att ställa Dolby B NR* i önskat läge. ◻◻ indikatorn tänds, och "DOLBY B" visas några sekunder i teckenrutan. För att gå ur Dolby B NR trycker du en gång till på samma knapp.

* Dolby brusreducering tillverkas under licens av Dolby Laboratories Licensing Corporation. DOLBY och dubbel D-kännetecknet ◻◻ är Dolby Laboratories Licensing Corporations varumärken.



Att sluta spela och stöta ut kassetten

Tryck på ▲.

Bandavspelnningen avbryts och panelen öppnas. Sedan stöts kassetten automatiskt ut ur facket.

Om källan ändras till FM, AM, CD-växlare eller andra anslutna komponenter, kommer bandavspelnning också att stoppas (dock utan att kassetten stöts ut).

• *Du kan också stöta ut bandet när apparaten är avstängd.*

Snabbspolning framåt och återspolning

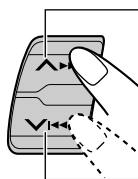

• Tryck på ▲▶▶ i minst 1 sekund för att snabbspola bandet framåt. När bandet når slutet vänder det, och avspelnningen börjar från andra sidan.

• Tryck på ▼◀◀ i minst 1 sekund för att återspola bandet. När bandet når slutet börjar avspelnningen av samma sida.

För att stoppa snabb framåtspolning och återspolning var som helst på bandet, tryck på TAPE ◀▶.

Bandet börjar spela från den positionen.

Spärrad bandutstötning

Du kan spärra bandutstötningen och "låsa" ett band i kassettfacket.

Tryck in och håll TAPE ◀▶ och ϕ /I/ATT mer än 2 sekunder. "NO EJECT" blinkar på displayen cirka 5 sekunder, och bandet är "låst".

För att upphäva spärren och "låsa upp" bandet, tryck in och håll TAPE ◀▶ och ϕ /I/ATT igen under mer än 2 sekunder. "EJECT OK" blinkar igen cirka 5 sekunder, och den här gången är bandet "upplåst".



Hitta början på en låt

Med "Multi Music Scan" kan du automatiskt börja spela från början av en bestämd melodi. Du kan specificera upp till 9 melodier efter eller före den aktuella melodin.

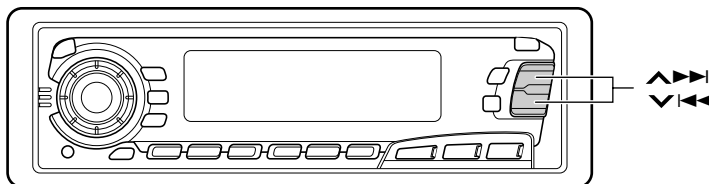

Under spelning

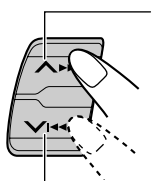

För att hitta en låt efter den melodi som spelas på bandet

För att hitta en låt före den melodi som spelas på bandet

Specificera hur många melodier efter eller före den aktuella melodin som den låt finns som du vill hitta.

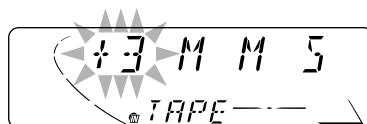

Varje gång du ställer in melodin ändras numret upp till ± 9 .

När början på den specificerade melodin har hittats börjar den avspelas automatiskt.

Anm.:

- Medan du letar efter en specificerad låt:
 - Om bandet spolats tillbaka till början, börjar avspelingen från början på den sidan.
 - Om bandet snabbspolas fram till slutet, vänds det och avspelas från början på den andra sidan.
- I följande fall kan det hända att Multi Music Scan inte fungerar korrekt:
 - Band med melodier som har långa pianissimo-passager (mycket tystspelade) eller icke-inspelade delar under låtarna.
 - Band med korta icke-inspelade delar.
 - Band med hög ljudnivå eller brum mellan låtarna.
 - Inställningen för Dolby brusreducering är felaktig. Exempelvis när Dolby brusreducering B är påslagen då bandet spelats in utan Dolby.



Andra praktiska bandfunktioner

Att hoppa över blankavsnitt på bandet

Det går att hoppa över de blankavsnitt som förekommer mellan melodierna på bandet (blankhoppning).

När funktionen är påslagen spolas bandet förbi blankavsnitt på över 15 sekunder och avspelning av nästa melodi startas

• Se också "Ändra allmänna inställningar (PSM)" på sidan 26.

1. Håll knappen SEL (valj) intryckt i drygt 2 sekunder tills en av PSM funktionerna kommer fram i teckenrutan.
2. Välj "B. SKIP" med $\blacktriangle\blacktriangleright\blacktriangleright$ eller $\blacktriangleleft\blacktriangleleft$.
3. Välj önskad inställning med kontrollratten.
Blankhoppningsläget växlar mellan "på" och "av".

Anm.:

Bandriktningen ändras automatiskt när bandet når slutet vid snabbspolning framåt.

Repetering av den nuvarande melodin

Det går att spela den nuvarande melodin upprepade gånger (repetering).



Varje snabbt tryck på RPT (repetering) under bandavspelning slår repeteringsfunktionen på och av.



Indikatorn tänds när repetering är aktiverad.

Anm.:

I följande fall kan det hända att blankhoppning och repetering inte fungerar på rätt sätt:

- Band med melodier som har långa pianissimo-passager (mycket tystspelade) eller icke-inspelade delar under låtarna.
- Band med korta icke-inspelade delar.
- Band med hög ljudnivå eller brum mellan låtarna.
- Inställningen för Dolby brusreducering är felaktig. Exempelvis när Dolby brusreducering B är påslagen då bandet spelats in utan Dolby.



Inställning av ljudet

Du kan justera ljudegenskaperna på önskat sätt.

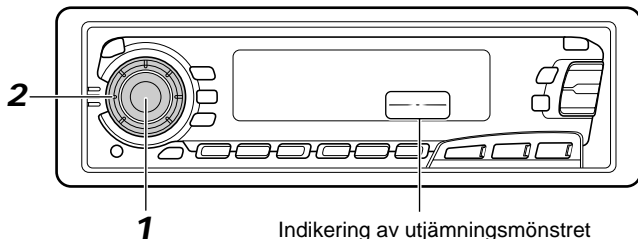

1



Välj det du vill justera.



Indikering	Det här gör du:	Omfång
BAS (bas)	Justerar basen	-06 (min.) till +06 (max.)
TRE (diskant)	Justerar diskanten	-06 (min.) till +06 (max.)
FAD (fader)*	Justerar främre o. bakre högtalar balans	R06 (endast bakre) — F06 (endast främre)
BAL (balans)	Justerar vänster o. höger högtalar balans	L06 (endast vänster) — R06 (endast höger)
LOUD (fysiologisk volym)	Förstärker låga och höga frekvenser för att framställa ett välbalanserat ljud när du lyssnar på låg volymnivå	LOUD ON — LOUD OFF
VOL (volym)	Justerar ljudvolymen	00 (min.) till 50 (max.)

Anm.:

* Om du använder ett system med två högtalare sätter du fadernivån på "00".

2

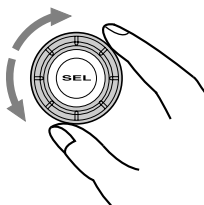

Justera ljudnivån.

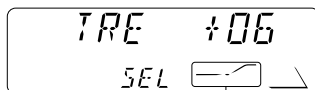

Utjämningsmönstret ändras när du ställer in basen eller diskanten.

Anm.:

Normalt fungerar kontrollratten som volymkontroll. Du behöver alltså inte välja "VOL (volym)" för att justera ljudvolymen.



Använda ljudinställningsminnet

Du kan välja och spara en färdig ljudinställning för varje avspelningskälla. (**Avancerad SCM**)

Välja och spara ljudlägen

När du har valt ett ljudläge så sparas det i minnet och hämtas sedan fram varje gång du väljer samma källa. Du kan spara ett ljudläge för var och en av följande källor — FM1, FM2, FM3, AM och band samt för extern utrustning.

- Om du inte vill spara ljudläget separat för varje avspelningskälla, utan i stället använda samma ljudläge för alla källorna, ska du gå till "Annullera avancerad SCM" på sidan 28.

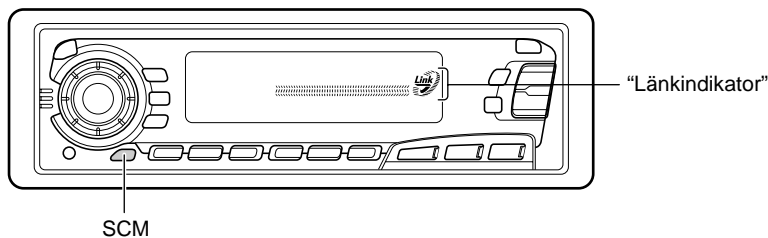

Välj önskat ljudläge.

Varje gång du trycker på knappen ändras ljudläget i denna ordningsföljd:

➤ **SCM OFF** → **BEAT** → **SOFT** → **POP**

- Om "länkindikatorn" visas i teckenrutan (med "SCM LINK" ställd till "LINK ON" – se sidan 28), så kan det valda ljudläget sparas i minnet för den aktuella källan, och effekten tillämpas för den aktuella källan.
- Om "länkindikatorn" INTE visas i teckenrutan (med "SCM LINK" ställd till "LINK OFF"), så gäller det valda ljudläget för alla källor.

Indikering	För:	Förinställda värden		
		Bas	Diskant	Fys. volym
SCM OFF	(Klanglöst)	00	00	På
BEAT	Rock el. Discomusik	+02	00	På
SOFT	Mjuk bakgrundsmusik	+01	-03	Av
POP	Lätt musik	+04	+01	Av

Hämta fram ljudlägena

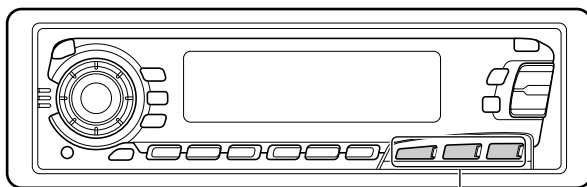

Källknappar

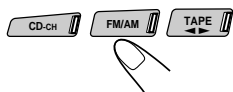

Välj källa under tiden som "länkindikatorn" visas i teckenrutan.

"Länkindikatorn" börjar blinka, och det ljudläge som sparats i minnet för den valda källan hämtas fram.

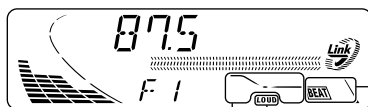

Ljudlägesindikator

Den valda ljudkällans utjämningsmönster visas. LOUD-indikator (ljudstyrka)

Anm.:

- Du kan justera det förinställda ljudläget på önskat sätt och lagra det i minnet. Om du vill justera och lagra ditt ursprungliga ljudläge, se "Lagra egen ljudinställning" på sidan 24.
- Se sidan 21 för anvisningar om hur du ställer in bas- och diskantförstärkningsnivåerna, eller slår av ljudstyrkefunktionen tillfälligt. (Inställningarna försvinner vid val av en annan källa.)

Lagra egen ljudinställning

Du kan justera ljudlägena (BEAT, SOFT, POP: se sidan 22) hur du vill och lagra dina egna inställningar i minnet.

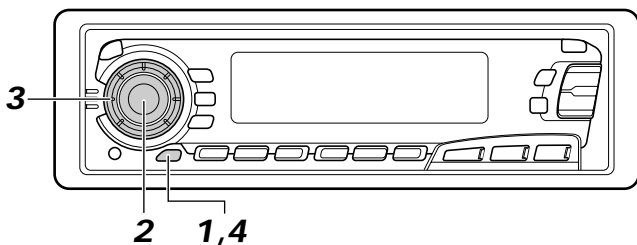

1



Hämta det ljudläge du vill justera.
Se uppgifter på sidan 22.

2



Välj "BAS (bas)", "TRE (diskant)" eller "LOUD (fysiologisk volym)".

Inom
5 Sekunder

3

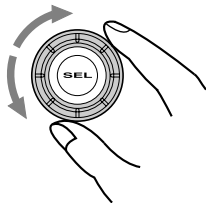

Ställ in bas- eller diskantnivån eller slå ON/OFF ljudstyrkefunktionen.
Se uppgifter på sidan 21.

4



Tryck på SCM (Sound Control Memory) och håll tangenter intryckt tills önskat ljudläge blinkar i indikeringsfönstret.
Din inställning är minneslagrad.

5

Upprepa samma metod för att lagra andra inställningar.

Återställ fabriksinställningen

Upprepa samma metod och tilldela åter de förinställda värden som står i tabellen på sidan 22.

Ställ in klockan

Du kan ställa in klockan på antingen 24- eller 12-timmars tidsformat.

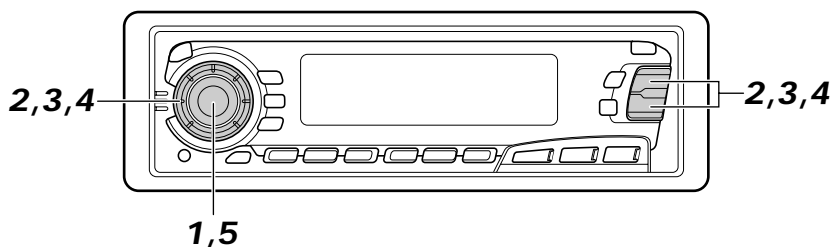

- 1**  Håll knappen SEL (valj) intryckt i drygt 2 sekunder tills en av PSM funktionerna kommer fram i teckenrutan.

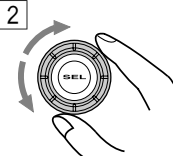
- 2**   Ställ in timmen.
- 1 Välj "CLOCK H" om det inte visas.
 - 2 Justera timmen.

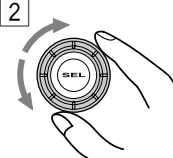
- 3**   Ställ in minuten.
- 1 Välj "CLOCK M".
 - 2 Justera minuten.

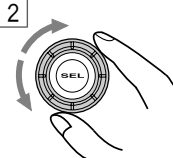
- 4**   Ställ in tidssystem.
- 1 Välj "24H/12H".
 - 2 Välj "24H" eller "12H".

- 5**  Avsluta inställningen.

För att kontrollera aktuell klocktid medan apparaten är avkopplad, tryck på DISP. Strömmen slås på, klocktiden visas i 5 sekunder, varpå strömmen slås av.

Ändra allmänna inställningar (PSM)

Du kan ändra de poster som står i listan på nästa sida med hjälp av PSM (inställning av användarläge).

Grundmetod

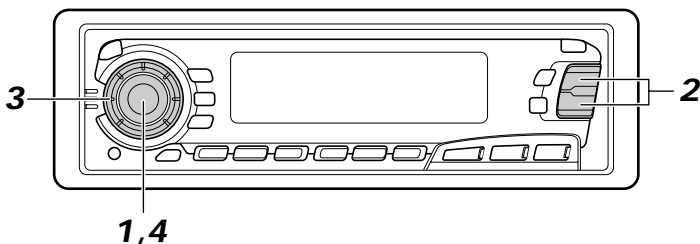

1



Håll knappen SEL (välj) intryckt i drygt 2 sekunder tills en av PSM funktionerna kommer fram i teckenrutan.

2

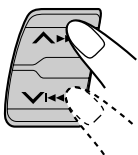

Välj den PSM post du vill justera (Se sidan 27).

3

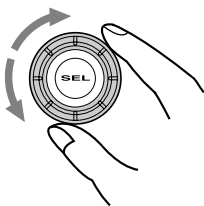

Välj eller justera den PSM post som valdes ovan.

4



Avsluta inställningen.

1	2 Val.	3 Inställning.		Fabriksförinställning	Se sid.
CLOCK H	Timinställning	Bakåt	Framåt	0:00	25
CLOCK M	Minutinställning	Bakåt	Framåt		
SCM LINK	Minneslänk för ljudreglering	LINK OFF	LINK ON	LINK ON	28
24H/12H	24/12-timmars tidsformat	12H	24H	24H	25
AUTO ADJ	Automatisk inställning av klockan	OFF	ON	ON	16
CLOCK	Klockindikering	OFF	ON	ON	28
TU DISP	Visningsläge	FREQ	PS NAME	PS NAME	16
PTY STBY	PTY beredskap	29 typer av program (Se sidan 15.)		NEWS	12
PTY SRCH	PTY-sökning			(Se sidan 12.)	12
TA VOL	Volym för trafikmeddelande	VOL (00-50)		VOL 20	16
P-SEARCH	Programsökning	OFF	ON	OFF	15
DAB AF*	Alternativ mottagning	AF OFF	AF ON	AF ON	41
LEVEL	Nivåvisning	AUDIO 1 ↔ AUDIO 2 ↕ OFF ↕		AUDIO 2	28
TEL	Ljuddämpning för mobiltelefonsystem	OFF ↔ MUTING 1 ↕ MUTING 2 ↕		OFF	29
B.SKIP	Blankhoppning	OFF	ON	OFF	20
LINE IN**	Extern utrustning	CHANGER	LINE IN	CHANGER	30

* Visas endast om en DAB-förstärkare är ansluten.

** Visas endast när en av dessa källor väljs — FM, AM eller Kasset.

- Tryck på knappen SEL (välj) efter avslutad inställning.

Annulera avancerad SCM

Du kan annullera det avancerade SCM-minnet (Sound Control Memory) och länka av ljudlägena och avspelningskällorna.

Vid leveransen från fabriken kan det ligga ett separat ljudläge i minnet för varje källa, så att du kan ändra ljudläge enkelt genom att bara ändra källa.

- LINK ON: Avancerad SCM (olika ljudlägen för olika källor)
- LINK OFF: Konventionell SCM (ett ljudläge för alla källorna)

1. Håll knappen SEL (valj) intryckt i drygt 2 sekunder tills en av PSM funktionerna kommer fram i teckenrutan.
2. Välj "SCM LINK" med $\blacktriangle\blacktriangleright\blacktriangleright\blacktriangleright$ eller $\blacktriangleright\blacktriangleright\blacktriangleright\blacktriangleright$.
3. Välj önskat läge med kontrollratten.

SCM LINK-läget ändras i denna ordningsföljd:

LINK ON \longleftrightarrow LINK OFF

Välj klockindikering

Du kan välja att antingen visa klockan eller källans namn i den undre delen av teckenrutan. Klockan är förvald vid fabriken.

- ON: Klocka
- OFF: Källans namn (eller stationsband)

1. Håll knappen SEL (valj) intryckt i drygt 2 sekunder tills en av PSM funktionerna kommer fram i teckenrutan.
2. Välj "CLOCK" med $\blacktriangle\blacktriangleright\blacktriangleright\blacktriangleright$ eller $\blacktriangleright\blacktriangleright\blacktriangleright\blacktriangleright$.
3. Välj önskad inställning med kontrollratten.

Klockvisningen växlar mellan påslaget och avslaget läge.

ON \leftrightarrow OFF

Läsa den andra informationen under pågående avspelnig

Tryck på DISP (display). Varje gång du trycker på knappen visas den andra informationen (antingen klockan eller källans namn) en kort stund i den nedre delen av teckenrutan.

Välj nivåvisning

Du kan välja den nivåvisning du önskar.

Vid leveransen från fabriken är "AUDIO 2" valt.

- AUDIO 1: Visar audionivåindikeringen och utjämningsmönsterindikeringen.
- AUDIO 2: Växlar mellan "AUDIO 1"-inställningen och belysningsfönstret.
- OFF: Släcker ner audionivåindikeringen och utjämningsmönsterindikeringen.

1. Håll knappen SEL (valj) intryckt i drygt 2 sekunder tills en av PSM funktionerna kommer fram i teckenrutan.
2. Välj "LEVEL" med $\blacktriangle\blacktriangleright\blacktriangleright\blacktriangleright$ eller $\blacktriangleright\blacktriangleright\blacktriangleright\blacktriangleright$.
3. Välj önskat läge med kontrollratten.

Nivådisplayinställningen ändras på följande sätt:

AUDIO 1 \longleftrightarrow AUDIO 2 \longleftrightarrow OFF \leftarrow

Välj telefondämpning

Denna funktion används när en telefon ansluts. Beroende på vilket telefonsystem som används väljs antingen "MUTING 1" eller "MUTING 2". Vid leveransen från fabriken är denna funktion avstängd.

- MUTING 1: Välj detta om denna inställning kan dämpa ljudet.
- MUTING 2: Välj detta om denna inställning kan dämpa ljudet.
- OFF: Upphäver telefondämpningen.

1. Håll knappen SEL (välj) intryckt i drygt 2 sekunder tills en av PSM funktionerna kommer fram i teckenrutan.
2. Välj "TEL (telefon)" med **▲▶▶▶** eller **▼◀◀◀**.
3. Välj önskat läge med kontrollratten.
Telefondämpningsfunktionen ändras på följande sätt:



Välja extern utrustning att använda

Du kan ansluta den externa utrustningen till CD-växlaruttaget på baksidan med hjälp av linjeingångsadapter KS-U57 (ingår inte).

För att använda den externa utrustningen som avspelningskälla, via denna enhet, så måste du bestämma vilken komponent — CD-växlaren eller den externa utrustningen — som ska användas. Vid leveransen från fabriken är CD-växlaren vald som extern komponent.

- LINE IN: För att välja en annan extern utrustning än CD-växlaren
- CHANGER: För att välja CD-växlaren

1. Tryck på FM/AM eller TAPE ◀▶ för att ändra källan till FM, AM eller band.
2. Håll knappen SEL (valj) intryckt i drygt 2 sekunder tills en av PSM funktionerna kommer fram i teckenrutan.
3. Välj "LINE IN" med ▲▶▶| eller ▼|◀◀.
4. Välj önskat läge med kontrollratten.

Det valda läget för den externa utrustningen ändras så här:

LINE IN ←→ CHANGER

Anm.:

Anvisningar för anslutning av linjeingångsadapter KS-U57 och den externa utrustningen finns i installations/anslutningshandboken (separat dokument).

Lossa kontrollpanelen

Du kan ta bort kontrollpanelen när du går ifrån bilen.

När du lossar eller fäster kontrollpanelen ska du vara försiktig för att inte skada kontakterna på baksidan av panelen och på panelhållaren.

Så här lossas kontrollpanelen

Du måste koppla ifrån strömmen innan du tar loss kontrollpanelen.

- 1** Lås upp kontrollpanelen.

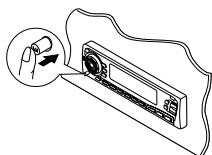

- 2** Lyft och dra ut kontrollpanelen ur apparaten.

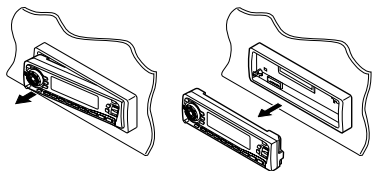

- 3** Lägg kontrollpanelen i den medföljande lådan.

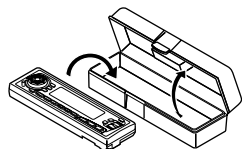

Så här fäster du kontrollpanelen

- 1** För in kontrollpanelens högra sida i spåret i panelhållaren.

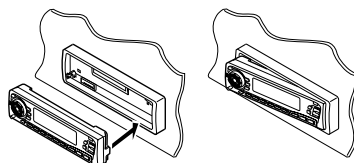

- 2** Tryck på kontrollpanelens vänstra sida så att den fästs i panelhållaren.

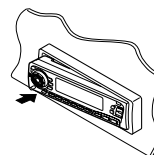

Anm. om rengöring av kontakter:

Om du tar loss kontrollpanelen ofta blir kontakterna sämre.

För att förhindra detta kan du emellanåt torka kontakterna med en bomullstuss eller trasa fuktad med alkohol, men var försiktig så att kontakterna inte skadas.

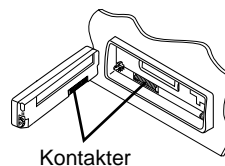

Kontakter



CD-VÄXLARENS FUNKTION

Vi rekommenderar att du använder serie CH-X med apparaten.

Om du har någon annan automatisk CD-växlare bör du rådgöra med återförsäljaren för JVC bilradio/CD-spelare om inkoppling.

- Om t.ex. din automatiska CD-växlare tillhör KD-MK serien behöver du en sladd (KS-U15K) för att ansluta den till denna apparat.

Innan du använder din CD-växlare:

- Se även de instruktioner som medföljer CD-växlaren.
- Om det inte ligger några skivor i magasinet på CD-växlaren eller om skivorna sätts in upp och ned, står det "NO DISC" på displayen. Tag i så fall ut magasinet och sätt skivorna rätt.
- Om det står "RESET 1 - RESET 8" på displayen är det något fel på anslutningen mellan denna apparat och CD-växlaren. Kontrollera i så fall anslutningen, sätt i förbindelsekabeln (-kablarna) stadigt om det behövs, och tryck på återställningsknappen på CD-växlaren.

Spela CD-skivor

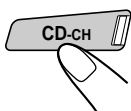
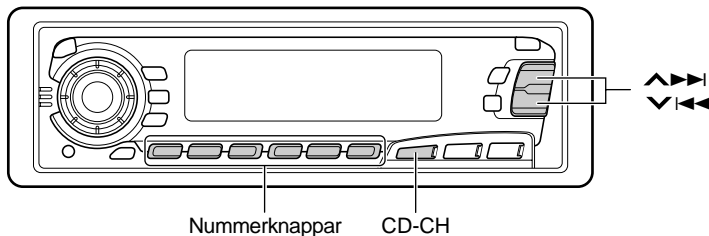

Välj den automatiska CD-växlaren.

Avspelningen börjar från det första spåret på den första skivan. Alla spår på samtliga skivor avspelas.

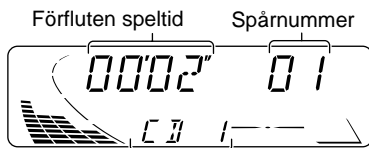

Skivnumret (eller klocktiden):
se sidan 28) visas.

Anm. om enknappsmanövrer:

När du trycker på CD-CH kopplas strömmen automatiskt på. Du behöver inte trycka på /I/ATT för att slå på strömmen.



Snabb spolning framåt och bakåt i spåret

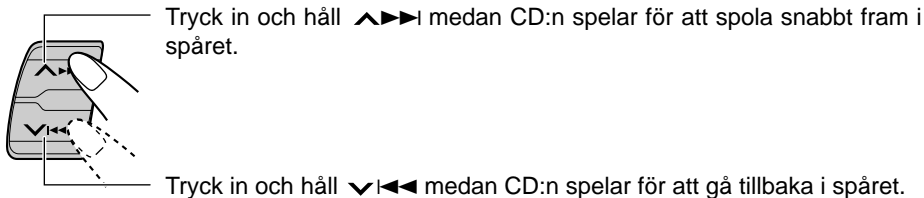

Gå till nästa spår eller föregående spår

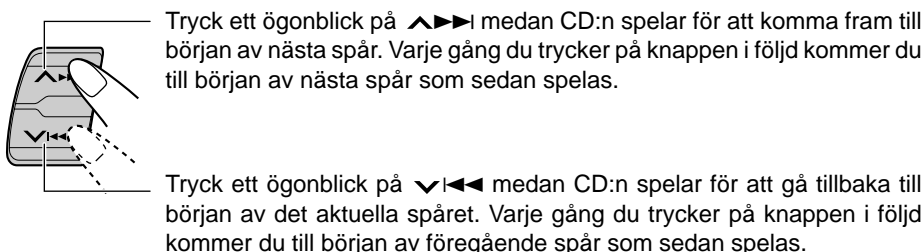

Gå direkt till en viss skiva

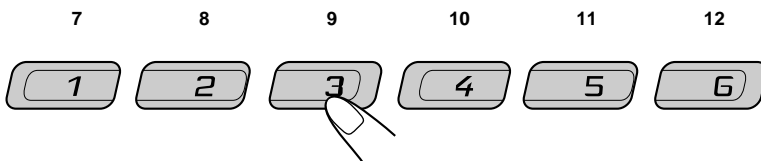

Tryck på den nummerknapp som motsvarar skivnumret för att starta dess avspelning (när CD-växlaren används).

- För att välja ett skivnummer från 1 – 6:
Tryck ett ögonblick på 1 (7) – 6 (12).
- För att välja ett skivnummer från 7 – 12:
Tryck in och håll 1 (7) – 6 (12) minst 1 sekund.

Ex.: När skiva nummer 3 väljs

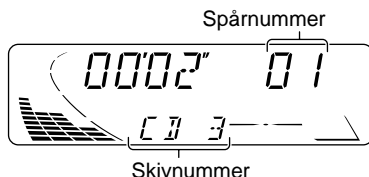



Välja CD spellägen

Spela spår slumpvis (Sluppmässig auspelning)

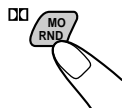

Vart tryck på MO RND  (mono/sluppmässig spleniing/Dolby) vid CD-spelning ändrar läget för sluppmässig spelning på följande sätt:

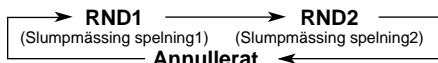

Läge	Indikeringen RND	Spelar slumpvis
RND1	Tänd	Alla spår på aktuell skiva, sedan spåren på nästa skiva osv.
RND2	Blinkar	Alla spår på alla skivor som satts in i magasinet.

Att spela spår upprepade gånger (Repeating)



Vart tryck på RPT (repeating) vid CD-spelning ändrar läget för repeating på följande sätt:

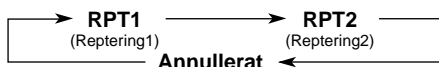

Läge	Indikeringen RPT	Repeaterar
RPT1	Tänd	Det nuvarande (eller angivna) spåret.
RPT2	Blinkar	Alla spår på den nuvarande (eller angivna) skivan.

EXTERNA KOMPONENTFUNKTIONER

Du kan ansluta den externa utrustningen till CD-växlaruttaget på baksidan med linjeingångsadapter KS-U57 (ingår inte).

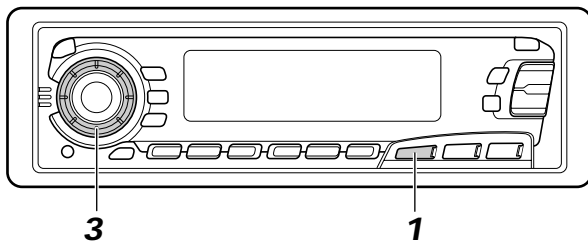

Förberedelser:

- Se installations/anslutningshandboken (separat dokument) för anvisningar om anslutning av linjeingångsadapter KS-U57 och den externa utrustningen.
- Välj extern ingång korrekt på detta sätt före användning av den externa utrustningen. (Se "Välja extern utrustning att använda" på sidan 30.)

1

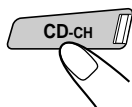

Välj den externa komponenten.



- Se sidan 30 om "LINE IN"* inte visas i teckenrutan, och välj den externa ingången ("LINE IN").

* Visas endast när en av dessa källor väljs — FM, AM eller band.

Anm. om enknappsmanöver:

När du trycker på CD-CH kopplas strömmen automatiskt på. Du behöver inte trycka på /I/ATT för att slå på strömmen.

2

Slå på den anslutna utrustningen och starta avspelingen av källan.

3

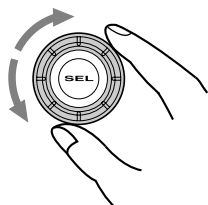

Ställ in ljudstyrkan.

Vi rekommenderar dig att använda DAB-tuner (Digital Audio Broadcasting) KT-DB1500 med apparaten.

Om du använder någon annan DAB-tuner ska du konsultera återförsäljaren för JVC bilradio/CD-spelare.

- Se även bruksanvisningen för din DAB-tuner.

Vad är ett DAB-system?

DAB är ett av de digitala radiosändarsystem som finns idag. Det kan ge dig ljud av CD-kvalitet utan besvärande störningar och signalförvrängning. Den kan dessutom överföra text, bilder och data.

Till skillnad mot FM-sändningar, där varje program sänds på sin egen frekvens, så samlar DAB flera program (som kallas för "tjänster") till en så kallad "ensemble".

Om du har anslutit DAB-tunern till denna apparat så kan du använda dig av dessa DAB-tjänster.

Ställa in en ensemble och en av dess tjänster

En ensemble innehåller normalt sex eller flera program (tjänster) som sänds samtidigt. När du har ställt in en ensemble kan du sedan välja vilken tjänst du vill lyssna på.

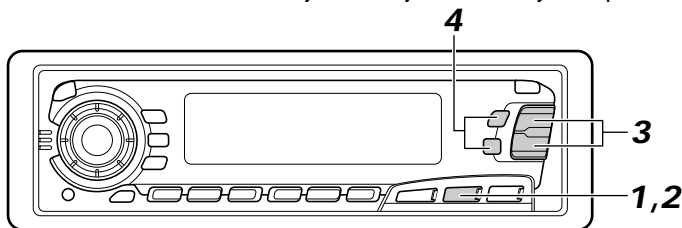

Före mottagningsstart...

Tryck ett kort ögonblick på FM/AM/DAB vid val av bandspelaren, CD-växlare eller andra anslutna komponenter som källa.

1

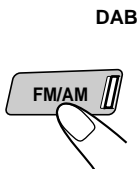

DAB

Välj DAB-tunern.

Varje gång du trycker på knappen och håller den nedtryckt i mer än 1 sekund växlar funktionen mellan DAB-tunern och FM/AM-tunern.

DAB ↔ FM/AM

2

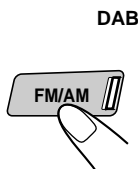

DAB

Välj önskat DAB-band (DAB1, DAB2 eller DAB3).

Du kan ställa in en ensemble med antingen DAB1, DAB2 eller DAB3.

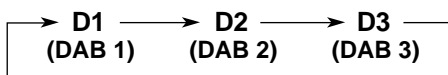

3

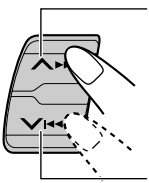

Söka ensembler med högre frekvenser

Söka ensembler med lägre frekvenser

Börja söka en ensemble.

Sökningen avbryts när en ensemble tas emot.

4

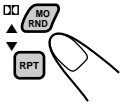

Välj en tjänst du vill lyssna på.

För att avbryta sökningen innan en ensemble tas emot trycker du på samma knapp som den du tryckte på för sökningen.

Ändra den information som visas under inställning av en ensemble.

Vanligen visas tjänstens namn i den övre delen av teckenrutan.

Om du vill se på ensemblenamnet eller dess frekvens trycker du på DISP.

Varje gång du trycker på knappen visas nedanstående information en stund i den övre delen av teckenrutan.

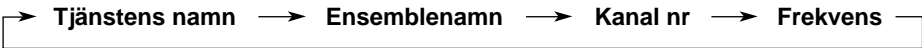

Återställa FM/AM-tunern

Tryck på FM/AM/DAB på nytt och håll knappen intryckt i mer än 1 sekund.

Ställa in en viss ensemble utan att söka:

- 1 Tryck på FM/AM/DAB och håll knappen intryckt i mer än 1 sekund.
- 2 Tryck upprepade gånger på FM/AM/DAB för att välja DAB-bandet (DAB1, DAB2 eller DAB3).
- 3 Tryck på ▲▶▶▶ eller ▼◀◀◀ och håll knappen intryckt i mer än 1 sekund.
- 4 Tryck upprepade gånger på ▲▶▶▶ eller ▼◀◀◀ tills du kommer till önskad ensemble.
 - Om du håller knappen intryckt så ändras frekvensen tills dess att du släpper ut den.

Lägga in DAB-tjänster i minnet

Du kan förinställa upp till 6 DAB-tjänster i vart och ett av DAB-banden manuellt (DAB1, DAB2 och DAB3).

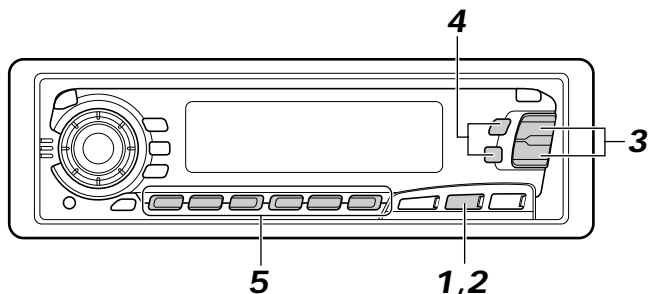

1

DAB

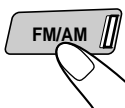

Välj DAB-tunern.

Varje gång du trycker på knappen och håller den intryckt växlar funktionen mellan DAB-tunern och FM/AM-tunern.

DAB ↔ FM/AM

2

DAB



Välj önskat DAB-band (DAB1, DAB2 eller DAB3).

För varje tryckning på knappen ändras DAB-bandet på följande sätt:

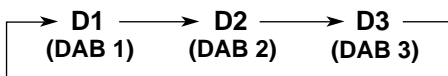

3



Ställ in önskad ensemble.

4

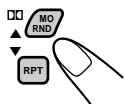

Välj önskad tjänst i ensemblen.

- 5** Tryck in och håll nummerknappen (nummer 1 i det här exemplet) minst 2 sekunder.

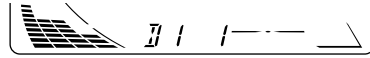

Band/förinställningsnummer och
"MEMO" växlar om under ett tag.



- 6** Upprepa stegen ovan för att lägga in ytterligare DAB-tjänster på andra förinställningsnummer.

Anm.:

- En tidigare inlagd DAB-tjänst raderas om en ny DAB-tjänst lagras på samma förinställningsnummer.
- Förinställda DAB-tjänster raderas om strömmen till minneskretsen bryts (exempelvis vid batteribyte). Om detta händer får du lägga in DAB-tjänsterna på nytt.

Val av en förinställd DAB-tjänst

Det är lätt att välja en förinställd DAB-tjänst.

Tänk på att du måste lägga in tjänsterna först. Om du inte redan har gjort det ska du läsa informationen på sidorna 38 och 39.

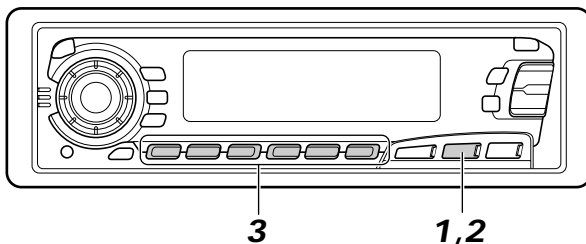

1

DAB



Välj DAB-tunern.

Varje gång du trycker på knappen och håller den intryckt växlar funktionen mellan DAB-tunern och FM/AM-tunern.

DAB ↔ FM/AM

2

DAB



Välj önskat DAB-band (DAB1, DAB2 eller DAB3).

För varje tryckning på knappen ändras DAB-bandet på följande sätt:

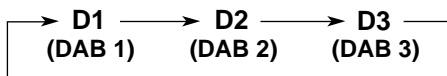

3



Välj numret (1 – 6) för önskad förinställda DAB-tjänst.

Fler saker du kan göra med DAB

Spårning av samma program automatiskt (Alternativ mottagning)

Du kan fortsätta att lyssna på samma program

- **Vid mottagning av en DAB-tjänst:**

Vid körning inom ett område där ingen tjänst kan tas emot ställer denna enhet automatiskt in sig på en annan ensemble eller FM RDS-station som sänder samma program.

- **Vid mottagning av en FM RDS-station:**

Vid körning inom ett område där en DAB-tjänst sänder samma program som FM RDS-stationen så ställer denna enhet automatiskt in sig på DAB-tjänsten.

Anm.:

När mottagningen växlar mellan DAB och FM kan ljudvolymen komma att öka eller minska på ett besvärande sätt. Denna ändring av ljudvolymen beror på olika ljudutsändningsnivåer hos olika radiostationer, och inte på några fel i denna enhet.

Att använda Alternativ mottagning

Vid leveransen från fabriken är alla alternativa mottagningar aktiverade.

- 1 Håll knappen SEL (välj) intryckt i drygt 2 sekunder tills en av PSM funktionerna kommer fram i teckenrutan.
- 2 Tryck på **▲▶▶** eller **▼◀◀** för att välja "DAB AF", om det inte visas i teckenrutan.
- 3 Välj önskad inställning med kontrollratten.
 - AF ON: Söker programmet bland DAB-tjänster och FM RDS-stationer – alternativ mottagning. AF-indikeringen är tänd i teckenrutan (se sidan 9).
 - AF OFF: Inaktiverar alternativ mottagning.

Anm.:

När alternativ mottagning (för DAB-tjänster) aktiveras så aktiveras också nätspårningsmottagning (för RDS-stationer: se sidan 9) automatiskt. Nätspårningsmottagning kan inte inaktiveras utan inaktivering av alternativ mottagning.

- 4 Tryck på SEL (välj) igen för att avsluta inställningen.

Att få apparaten att hålla längre

Denna apparat kräver mycket ringa tillsyn, men du kan förlänga dess livslängd om du följer anvisningarna nedan.

Rengör spelhuvudena

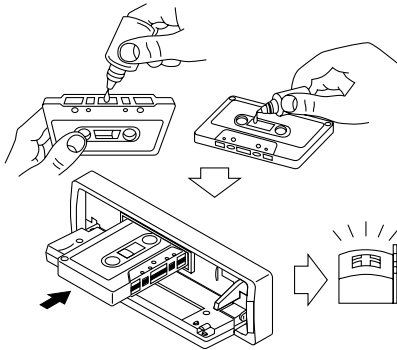

- Rengör huvudena var 10:e användningstimme med speciellt rengöringsband av våt typ (finns i skivaffärer). När huvudet blir smutsigt kan man märka följande symtom:
 - sämre ljudkvalitet
 - lägre ljudnivå
 - ljud faller bort
- Spela aldrig smutsiga eller dammiga band.
- Rör inte vid det finpolerade huvudet med metall- eller magnetverktyg.

Håll banden rena

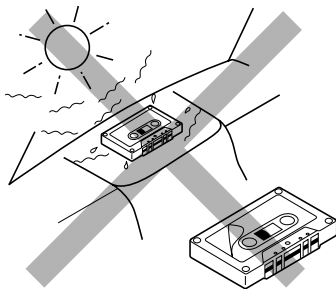

- Förvara alltid banden i deras askar när de inte används.
- Förvara aldrig band på följande ställen:
 - i direkt solsken
 - i hög fuktighet
 - i extremt het temperatur

VARNING!

- *Spela inte band där etiketten håller på att lossna, De kan skada apparaten.*
- *Drag åt banden så att de inte är slaka, då kan de trassla in sig i mekanismen.*
- *Låt inte kassetten sitta kvar i facket efter användning, eftersom bandet kan slakna.*

Funktionen nedan är också avsedd att förlänga apparatens livslängd.

Tändningsnyckel av = bortkoppling/tändningsnyckel på = spelning

- När du slår av tändningsnyckeln med en kassett i facket, kopplar apparaten automatiskt bort bandet från huvudet.
- När du slår på tändningsnyckeln med en kassett i facket börjar avspelingen automatiskt.

Saker som ser ut att vara problem är inte alltid så allvarliga. Kontrollera följande punkter innan du kontaktar något servicecenter.

Symtom	Orsaker	Åtgärder
• Ett kassetband kan inte sättas in.	Du har försökt sätta in en kasset på fel sätt.	Sätt in kassetten så att det blottade bandet vetter åt höger.
• Kassetbanden blir heta.	Detta är ingen felfunktion.	_____
• Bandets ljud blir mycket lågt och ljudkvaliteten blir dålig.	Avspelningshuvudet är smutsigt.	Rengör huvudet med rengöringsband.
• Ljudet avbryts ibland.	Dåliga kontakter.	Kontrollera kablar och anslutningar.
• Ljudet inte kan höras ur högtalarna.	Ljudstyrkan är inställd på minimum.	Justera till bästa ljudnivå.
	Felaktiga anslutningar.	Kontrollera kablar och anslutningar.
• SSM (Strong-station Sequential Memory) automatisk förinställning fungerar inte.	För svaga signaler.	Lagra stationer manuellt.
• Statiskt brus när man lyssnar på radion.	Antennen sitter inte stadigt ansluten.	Anslut antennen ordentligt.
• "NO DISC" visas på displayen.	Det finns ingen CD i magasinet.	Sätt in CD-skivor i magasinet.
	CD-skivorna är felinsatta.	Sätt in dem rätt.
• "RESET 8" visas på displayen.	Apparaten är inte rätt ansluten till en CD-växlare.	Anslut apparaten och CD-växlaren rätt och tryck på återställningsknappen på CD-växlaren.
• "RESET 1 - RESET 7" visas på displayen.	_____	Tryck på återställningsknappen på CD-växlaren.
• Bilstereon fungerar inte alls. • CD-växlaren fungerar inte alls.	Den inbyggda mikrodatorn kan fungera fel pga buller osv.	Tryck in SEL och  /ATT samtidigt och håll de intryckta i ett flertal sekunder för att återställa enheten. (Klockinställningen och de förinlagda stationer som lagts in i minnet försvinner.) (Se sidan 3.)

SPECIFIKATIONER

FÖRSTÄRKARE

Max. uteffekt:

Fram: 40 W per kanal

Bak: 40 W per kanal

Kontinuerlig uteffekt (effektivvärde):

Fram: 16 W per kanal i 4 Ω, 40 Hz till 20 000 Hz vid högst 0,8% total signaldistortion pga övertoner.

Bak: 16 W per kanal i 4 Ω, 40 Hz till 20 000 Hz vid högst 0,8% total signaldistortion pga övertoner.

Belastningsimpedans: 4 Ω (4 Ω till 8 Ω tillåten)

Tonkontrollomfång:

Bas: ±10 dB vid 100 Hz

Diskant: ±10 dB vid 10 kHz

Frekvensåtergivning: 40 Hz till 20 000 Hz

Signalbrusförhållande: 70 dB

Linjeutnivå/impedans:

2,0 V/ 20 kΩ belastning (250 nWb/m)

RADIO

Frekvensområde:

FM: 87,5 MHz till 108,0 MHz

AM: (MV) 522 kHz till 1 620 kHz

(LV) 144 kHz till 279 kHz

[FM radio]

Användbar känslighet: 11,3 dBf (1,0 μV/75 Ω)

50 dB störavståndskänslighet:

16,3 dBf (1,8 μV/75 Ω)

Alternerande kanalselektivitet (400 kHz):

65 dB

Frekvensåtergivning: 40 Hz till 15 000 Hz

Stereoseparation: 30 dB

Infångningsindex: 1,5 dB

[MV radio]

Känslighet: 20 μV

Selektivitet: 35 dB

[LV radio]

Känslighet: 50 μV

KASSETTDÄCK

Svaj: 0,11% (WRMS)

Snabbspolningstid: 100 sek. (C-60)

Frekvensomfång (Dolby brusreducering – OFF):

30 Hz till 16 000 Hz (normalband)

Signal/brusförhållande: (normalband)

(Dolby brusreducering – ON): 65 dB

(Dolby brusreducering – OFF): 56 dB

Stereoseparation: 40 dB

ALLMÄNT

Strömförsörjning:

Driftspänning: likström 14,4 V

(11 V – 16 V tillåten)

Tillåten arbetstemperatur:

mellan 0 °C och +40 °C

Jordledningssystem: negativ jordning

Dimensioner (bredd × höjd × djup)

Installationsstorlek:

182 mm × 52 mm × 150 mm

Panelstorlek: 188 mm × 58 mm × 11 mm

Vikt: 1,4 kg (tillbehör ej inräknade)

Design och specifikationer kan ändras utan föreläggande meddelande.

¿Tiene PROBLEMAS con la operación?

Por favor reinicialice su unidad

Consulte la página de **Cómo reposicionar su unidad**

PROBLEMI di funzionamento?

Inizializzare l'apparecchio

Fare riferimento alla pagina di **Come inizializzare l'apparecchio**

Har DRIFTPROBLEM uppstått?

Nollställ i så fall apparaten

Vi hänvisar till sidan med rubriken **Hur apparaten nollställs**

Onko Käytössä ONGELMIA?

Säädä laite alkutilaan

Katso kohtaa Laitteen Säätö alkutilaan

JVC

VICTOR COMPANY OF JAPAN, LIMITED



SP, IT, SW, FI



0800HISFLEJES

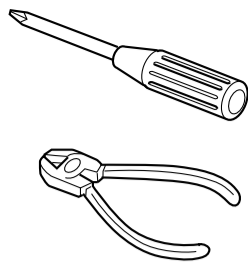

SVENSKA

- Enheten får drivas av 12-volts likströmsystem med NEGATIV jordning.

INSTALLATION (MONTERING I INSTRUMENTBRÄDA)

- Illustrationen nedan visar en normal installation. Du ska emellertid göra de anpassningar som är lämpliga för just din bil. Har du frågor, eller behöver information om installationsseter, ska du kontakta återförsäljaren för JVC BILRADIO/CD-SPELARE eller ett företag som säljer satser.

1 Tryck på  (kontrollpanelfrigöring) för att lossa kontrollpanelen om den har satts på plats.

* Vid leveransen från fabriken är kontrollpanelen förpackad i den hårda kåpan.

2 Ta bort kantplåten.

3 Lossa på hylsspärrarna och ta bort kopplingshylsan.

① Ställ enheten på högkant.

OBS: Var försiktig så att du inte skadar säkringen på baksidan när du ställer enheten på högkant.

② För in de två handtagen mellan enheten och hylsan, som på bilden, för att lossa hylsspärrarna.

③ Ta bort kopplingshylsan.

OBS: Tänk på att spara handtagen när du har installerat enheten, för framtida bruk.

4 Installera hylsan i instrumentbrädan.

* När hylsan sitter på plats ordentligt i instrumentbrädan böjer du ut tillämpliga flikar för att hålla hylsan på plats ordentligt. Se illustrationen.

5 Skruva i monteringsbulten på baksidan av enhetens kåpa och placera gummibufferten över bulthuvudet.

6 Utför de elektriska anslutningarna.

7 För in enheten i hylsan tills den låser fast på plats.

8 Fäst kantplåten så att utbuktningen på plåten sitter t.v. om enheten.

9 Sätt tillbaka kontrollpanelen.

SUOMI

- Tämä laite on suunniteltu käytettäväksi 12 V tasavirran NEGATIIVISISSA maattosähköjärjestelmissä.

ASENNUS (KOJELAUTAAN KIINNITYS)

- Alla olevista kuvista näkyy tyypillinen asennus. Sinun tulisi kuitenkin tehdä omaan autoosi sopivia säätöjä. Jos sinulla on kysyttävää tai haluat asennussarjoja koskevia tietoja, ota yhteys JVC-autohifilaitteiston jälleenmyyjään tai sarjoja toimittavaan yhtiöön.

1 Ennen asennusta: Mikäli etulevy on jo kiinnitetty, irrota se painamalla  -näppäintä (etulevyn vapautus).

* Kun laite toimitetaan tehtaalta, etulevy on pakattu kovaan koteloon.

2 Irrota peitelevy.

3 Irrota vaippa avattuasi ensin vaipan lukot.

① Pane laite pystyyn.

Huom! Kun paneet laitteen seisomaan, varo vahingoittamasta takana olevaa varoketta.

② Aseta molemmat kahvat laitteen ja vaipan väliin kuvasta näkyvällä tavalla avataksesi vaipan lukot.

③ Irrota vaippa.

Huom! Pidä kahvat tallessa laitteen asennuksen jälkeen tulevan käytön varalta.

4 Asenna vaippa kojelautaan.

* Kun vaippa on asennettu oikein kojelautaan, taivuta asianmukaiset salvat, jotka pitävät vaipan tukevasti paikoillaan, kuvasta näkyvällä tavalla.

5 Kiinnitä kiinnityspultti laitteen rungon takaosaan ja pane kumityyny pultin päähän.

6 Tee tarpeelliset sähköliitännät.

7 Työnnä laite vaippaan, kunnes se lukkiutuu.

8 Kiinnitä peitelevy siten, että peitelevyssä oleva ulkonema kiinnittyy laitteen vasemmalle puolelle.

9 Kiinnitä etulevy.

1

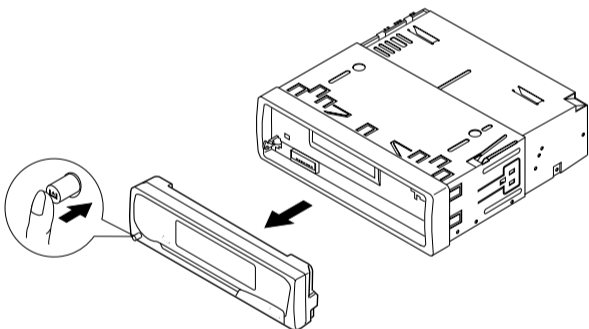

2

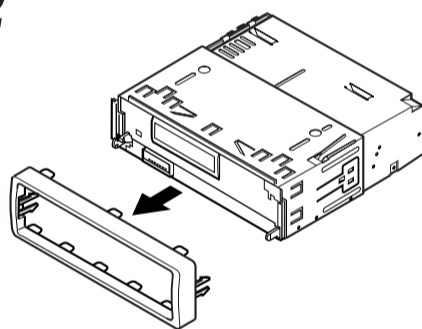

3

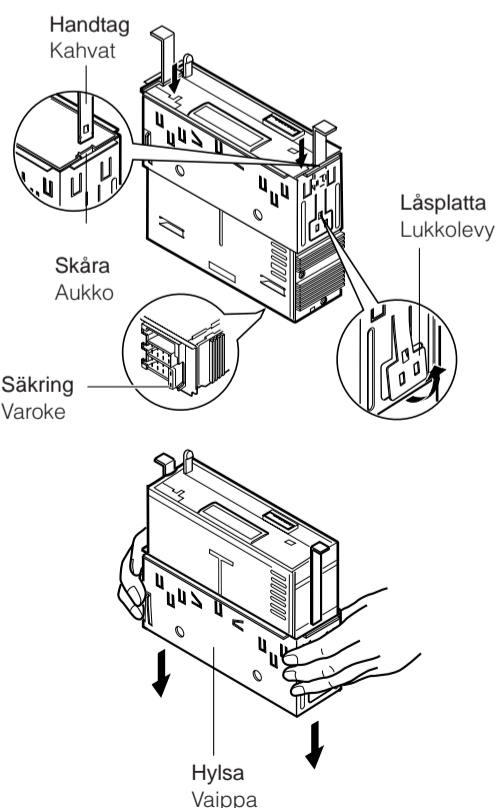

Instrumentbräda
Kojelauta

Gummibuffert
Kumityyny

Hylsa
Vaippa

Monteringsbult
Kiinnityspultti

Kantplåt
Peitelevy

6
Se "ELANSLUTNINGAR".
Ks. "SÄHKÖLIITÄNNÄT".

• Vid användning av det valfria stödet

• Käyttävissä lisätukea

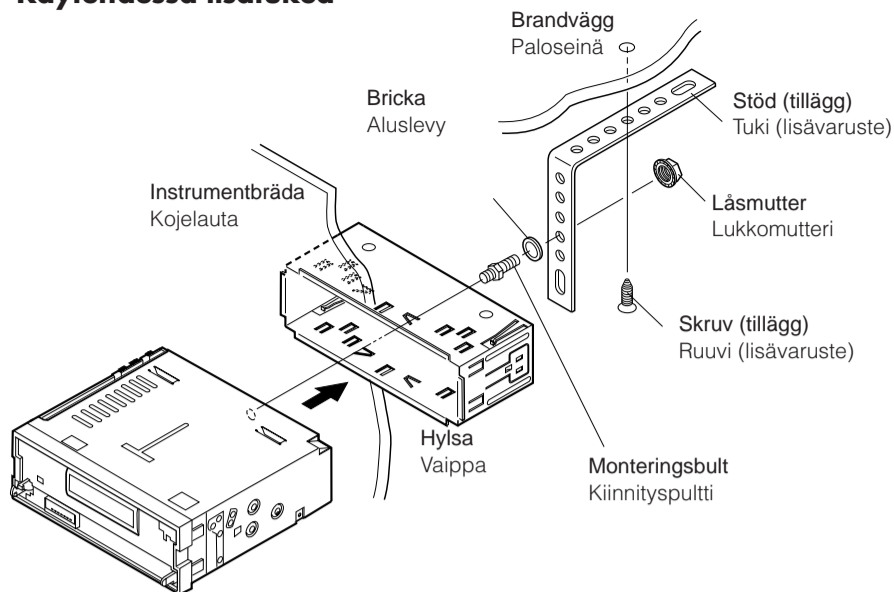

• Vid installation av enheten utan att använda hylsan

• Asennettaessa laitetta ilman vaippaa

I en Toyota ska man exempelvis först ta bort bilradion, och sedan installera enheten på dess plats.
Esim. Toyotassa: irrota ensin autoradio ja asenna laite sitten sen paikalle.

Skrudar med platt huvud (M5 x 6 mm)*
Litteätyypiset ruuvit (M5 x 6 mm)*

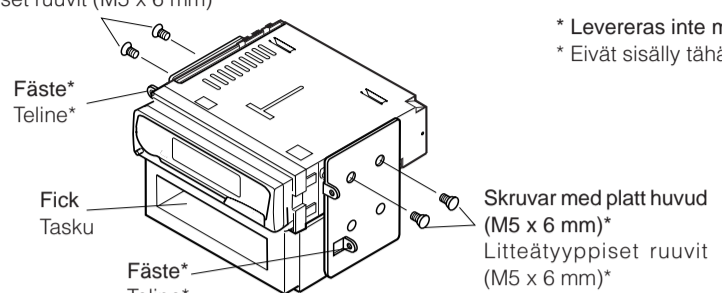

* Levereras inte med enheten.
* Eivät sisälly tähän laitteeseen.

OBS: De 6 millimeter långa skruvarna måste användas när enheten installeras på monteringsfästet. Om längre skruvar används kan enheten skadas.

Huom! Kun laitetta asennetaan kiinnitystelineeseen, on varmistettava, että käytössä olevat ruuvit ovat 6 mm pitkiä. Jos käytetään pitempiä ruuveja, ne voivat vahingoittaa laitetta.

Ta bort enheten

• Lossa den bakre delen innan enheten tas bort.

- 1 Ta bort kontrollpanelen.
- 2 Ta bort kantplåten.
- 3 Sätt in de två handtagen i skårorna, som i illustrationen. Dra försiktigt isär handtagen och skjut ut enheten. **(Tänk på att spara handtagen när installationen är klar.)**

Laitteen irrotus

• Vapauta takaosa ennen laitteen irrotusta.

- 1 Irrota etulevy.
- 2 Irrota peitelevy.
- 3 Aseta molemmat kahvat aukkoihin kuvasta näkyvällä tavalla. Vedä laite sitten ulos samalla, kun työnnät kahvoja toisistaan pois päin. **(Pidä kahvat tallessa laitteen asennuksen jälkeen.)**

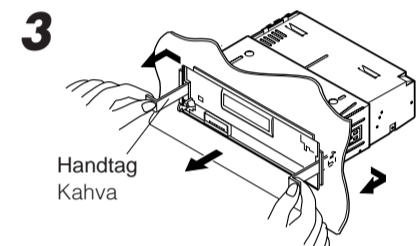
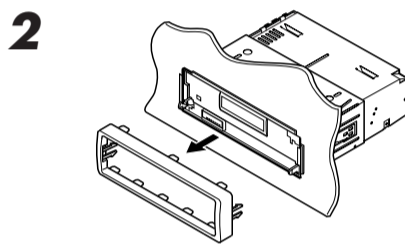
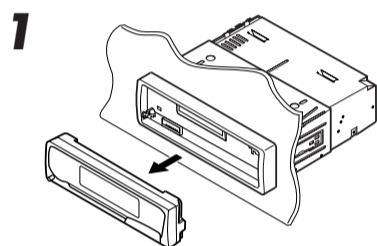

Detaljlistor för installation och anslutning

Följande delar levereras med enheten.

Placera dem på rätt sätt, efter att ha kontrollerat att alla finns med.

Hård kåpa/kontrollpanel
Kova kotelo/etulevyn
vapautus

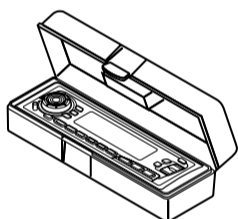

Hylsa
Vaippa

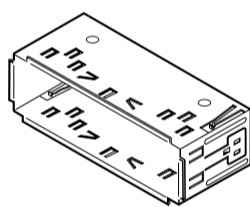

Kantplåt
Peitelevy

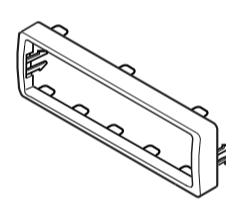

Nätsladd
Verkkajohto

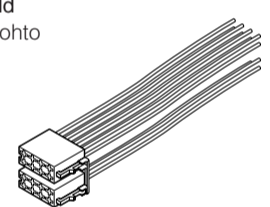

Handtag
Kahvat

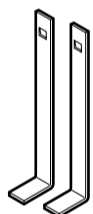

Bricka (ø5)
Aluslevy (ø5)



Låsmutter (M5)
Lukkomutteri (M5)



Monteringsbult (M5 x 20 mm)
Kiinnityspultti (M5 x 20 mm)



Gummibuffert
Kumityyny



Osaluettelo asennusta ja liitännää varten

Alla olevat osat toimitetaan tämän laitteen mukana.

Kun olet tarkistanut ne, aseta ne oikein.

SVENSKA

ELANSLUTNINGAR

För att eliminera risken för kortslutningar rekommenderar vi dig att koppla loss batteriets negativa anslutning och utföra alla elektriska anslutningar innan enheten installeras. Om du är osäker på hur du ska installera enheten på korrekt sätt ska du låta en kvalificerad tekniker utföra installationen.

OBS:

Enheten får drivas av **12-volts likströmsystem med NEGATIV jordning**. Om ditt fordon inte har ett sådant system behöver du en spänningsomvandlare. Du kan skaffa en sådan hos återförsäljaren för JVC BILRADIO/CD-SPELARE.

- Byt ut säkringen mot en med specificerad kapacitet. Kontakta återförsäljaren för JVC BILRADIO/CD-SPELARE om säkringen går ofta.
- Om du får problem med störningar...
Denna enhet är försedd med ett brusfilter i strömkretsen. I vissa fordon kan emellertid ett klickande ljud, eller andra oönskade störningar, uppträda. Om så är fallet ska **jordningsuttaget på enhetens baksida** (se kopplingsdiagram) anslutas till bilens chassi med kortare och tjockare kablar, exempelvis omspunnen kopparkabel eller annan grovre kabel. Kontakta återförsäljaren för JVC BILRADIO/CD-SPELARE om störningarna ändå inte försvinner.
- Högtalarnas maximala ineffekt ska vara på mer än 40 watt bak och på 40 watt fram, med en impedans på **4 till 8 ohm**.
- **Var noga med att jorda enheten till bilens chassi.**
- Kyldonet blir mycket varmt efter användning. Var försiktig så att du inte kommer åt det när du tar ut enheten.

SUOMI

SÄHKÖLIITÄNNÄT

Oikosulun estämiseksi suosittelemme, että kytket akun negatiivisen navan irti ja suoritat kaikki sähköliitännät ennen laitteen asennusta. Jos et ole varma siitä, miten tämä laite asennetaan oikein, pyydä pätevää asentajaa asentamaan se.

Huom!

Tämä laite on suunniteltu käytettäväksi **12 V tasavirran NEGATIIVISISSA maattosähköjärjestelmissä**. Jos ajoneuvossasi ei ole tätä järjestelmää, tarvitset jänniteinvertterin, jonka voit ostaa JVC-autohifilaitteiston jälleenmyyjältä.

- Vaihda varoke uuteen, jonka tehoarvo on määrätty. Jos varoke palaa usein, ota yhteys JVC-autohifilaitteiston jälleenmyyjään.
- Jos ongelmana on kohina...
Tämän laitteen päävirtapiirissä on kohinasuodatin. Joissakin ajoneuvoissa voi kuitenkin esiintyä naksahdusta tai muuta ei-toivottua häiriöääntä. Jos näin tapahtuu, liitä laitteen **takamaadoitusliitin** (ks. liitântäkaaviota) auton alustaan käyttämällä lyhyempiä ja paksumpia johtoja, kuten esim. kuparipunosta tai mittajohdinta. Jos kohina jatkuu edelleen, ota yhteys JVC-autohifilaitteiston jälleenmyyjään.
- Kaiuttimien suurimman tulotehon tulisi olla yli 40 wattia takana ja 40 wattia edessä **4 – 8 ohmin** impedanssilla.
- **Tämä laite on maattettava auton alustaan.**
- Jäähdytyslevy kuumenee käytössä. Varo koskettamasta sitä irrottaessasi tätä laitetta.

Kyldonet
Jäähdytyslevy

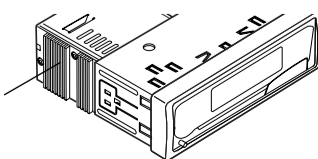

A Normal anslutning / vanlig anslutning / Tyypilliset liitännät

Före anslutning: Kontrollera ledningsdragningen i fordonet noga. Felaktig anslutning kan skada enheten allvarligt.

1 Anslut nätsladdens färgade ledare till bilens batteri, till högtalarna och till den elektriska antennen (om sådan finns). Anslut i denna ordningsföljd.

- ① Svart : jord
- ② Gul : till bilens batteri (konstant 12 V)
- ③ Röd : till ett tillbehörsuttag
- ④ Blå med vit rand : till den elektriska antennen (Max. 200 mA.)
- ⑤ Brun : till mobiltelefonsystem (se anvisningarna på mobiltelefonen för ytterligare information.)
- ⑥ Övriga : till högtalarna

2 Anslut antensladden.

3 Anslut slutligen kablagen till enheten.

OBS: Om fordonet inte har något tillbehörsuttag flyttar du säkringen från säkringsposition 1 (initialpositionen) till säkringsposition 2 och ansluter den röda ledaren (A7) till det positiva batteriuttaget (+).

- Den gula ledaren (A4) används inte i detta fall.

Ennen liitääntä: tarkista ajoneuvon johdotus huolellisesti. Vääristä liitännöistä voi olla seurauksena tämän laitteen vakava vaurioituminen.

1 Kytke verkkojohdon värilliset johtimet auton akkuun, kaiuttimiin ja tehoantenniin (mikäli käytössä) alla annetussa järjestyksessä.

- ① Musta: maatto
- ② Keltainen: auton akkuun (vakio 12 V)
- ③ Punainen: lisäliittimeen
- ④ Sininen, jossa valkoinen raita: tehoantenniin (Enintään 200 mA.)
- ⑤ Ruskea: matkapuhelinjärjestelmään (Ks. yksityiskohdat matkapuhelimen käyttöohjeista.)
- ⑥ Muut : kaiuttimiin

2 Kytke antennijohto.

3 Kytke lopuksi johtosarjat laitteeseen.

Huom! Jos ajoneuvossasi ei ole lisäliitintä, siirrä varoke varokeasennosta 1 (alkuasento) varokeasentoon 2. Kytke punainen johdin (A7) positiiviseen (+) akun napaan.

- Keltaista johdinta (A4) ei käytetä tässä tapauksessa.

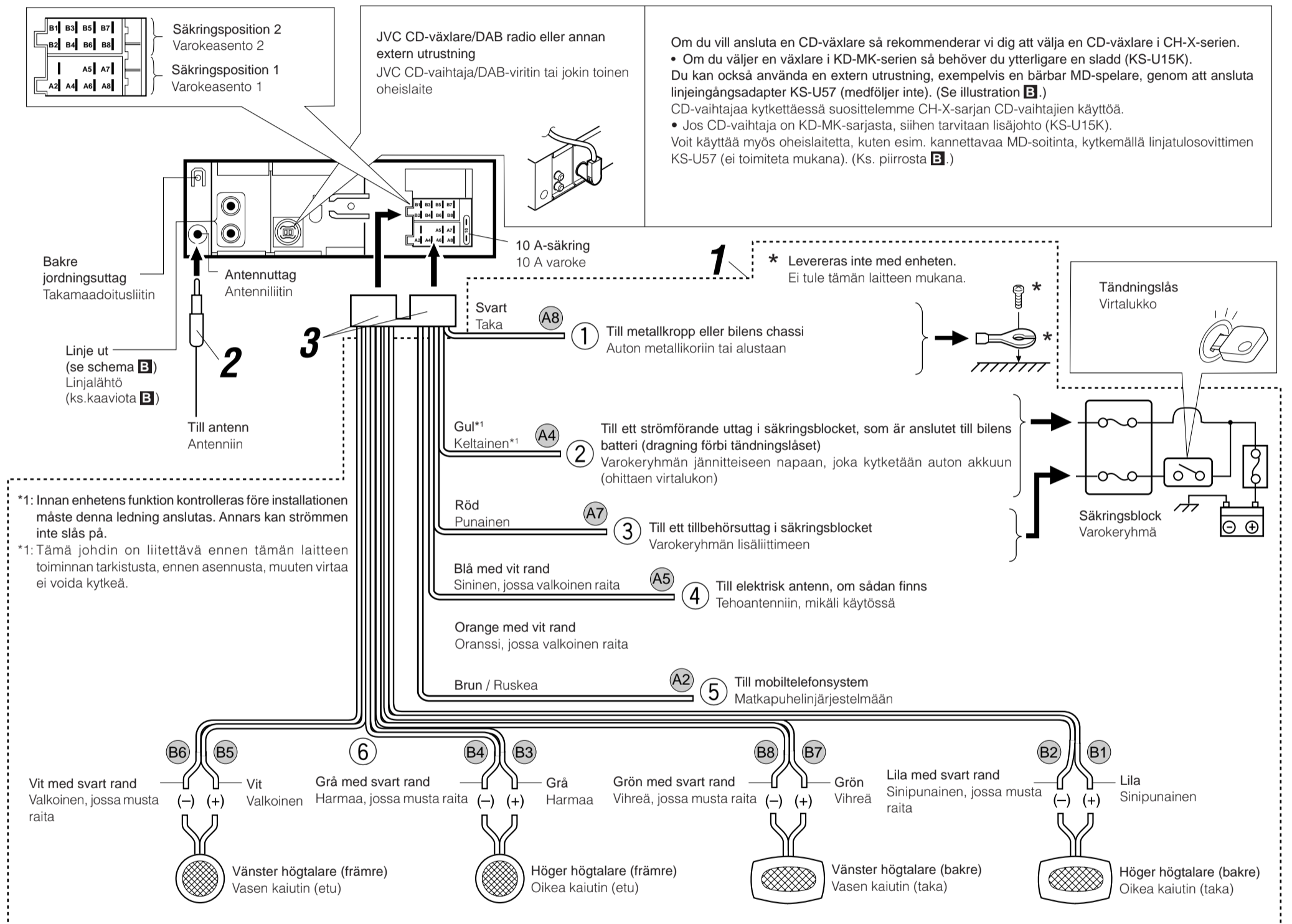

FÖRSIKTIGHETSANVISNINGAR för ström- och högtalaranslutningar:

- Anslut INTE nätsladdens högtalarledare till bilens batteri. Gör du det kommer enheten att skadas allvarligt.
- Anslut den svarta ledaren (jord), den gula ledaren (till bilens batteri, konstant 12 V) och den röda ledaren (till ett tillbehörsuttag) på korrekt sätt.
- Kontrollera högtalarledningarna i bilen INNAN nätsladdens högtalarledningar ansluts till högtalarna.
– Om högtalarledningarna i bilen är dragna som i Fig. 1 och Fig. 2 nedan ska enheten INTE anslutas med dessa ursprungliga högtalarledningar. Gör du det kommer enheten att skadas allvarligt.
Dra om högtalarledningarna så att du kan ansluta enheten till högtalarna som i Fig. 3.
– Om högtalarledningarna i bilen är dragna som i Fig. 3 kan du ansluta enheten med hjälp av bilens ursprungliga högtalarledningar.
– Kontakta bilföretaget om du är osäker på hur högtalarledningarna är dragna i din bil.

Virtalähdettä ja kaiutinliitännöjä koskevat VAROTOIMET:

- **ÄLÄ** kytke verkkojohdon kaiutinjohtimia auton akkuun, muuten laite voi vahingoittua vakavasti.
- Kytke musta (maatto), keltainen (auton akkuun, vakio 12 V) ja punainen johdin (lisäliittimeen) oikein.
- Tarkista autosi kaiutinjohto ENNEN verkkojohdon kaiutinjohtimien kytkemistä kaiuttimiin.
– Jos autosi kaiutinjohto on tehty alla olevista "Fig. 1" ja "Fig. 2" näkyvällä tavalla, ÄLÄ kytke laitetta käyttämällä ko. alkuperäistä kaiutinjohtotusta, muuten laite voi vahingoittua vakavasti.
Tee kaiutinjohto uudelleen siten, että voit kytkeä laitteen kaiuttimiin "Fig. 3" näkyvällä tavalla.
– Jos autosi kaiutinjohto on tehty "Fig. 3" näkyvällä tavalla, voit kytkeä laitteen käyttämällä autosi alkuperäistä kaiutinjohtotusta.
– Jos et ole varma autosi kaiutinjohtotuksesta, ota yhteys autokauppiaseen.

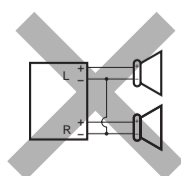

Fig. 1

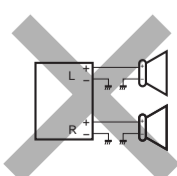

Fig. 2

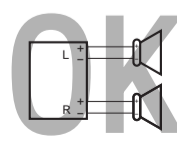
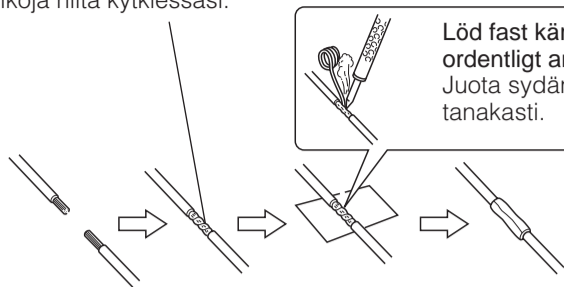

Fig. 3

Ansluta ledningarna / Johdinten kytkentä

Tvinna kärntråden vid anslutning.
Kierrä sydänlankoja niitä kytkiessäsi.



Löd fast kärntråden så att den blir ordentligt ansluten.
Juota sydänlangat kytkeäkseen ne tanakasti.

FÖRSIKTIG / VAROITUS! :

- Tejpa över de ledare som INTE ANVÄNDS med isoleringstejp för att eliminera risken för kortslutning.
- Päällystä KÄYTTÄMÄTTÖMIEN johtimien liittimet eristysnauhalla oikosulun estämiseksi.

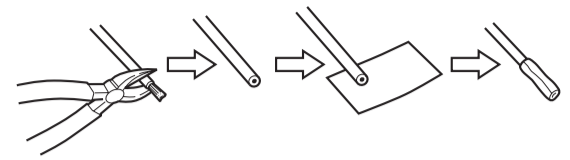

B Anslutningar med tillsats av annan utrustning / Liitännät - Muiden laitteiden lisääminen

Förstärkaren / Vahvistin

Du kan uppgradera ditt bilstereosystem genom att ansluta en förstärkare och annan utrustning.

- Anslut fjärrkabeln (blå med vit rand) till fjärrkabeln på den andra utrustningen så att den kan styras genom denna enhet.
- Gäller endast förstärkare:
 - Anslut denna enhets linjeutgångar till förstärkarens linjeingångar.
 - Koppla bort högtalarna från denna enhet och anslut dem till förstärkaren. Lämna denna enhets högtalarledare oanvända. (Täck över ändarna på de oanvända ledarna med isoleringstejp, som i illustrationen ovan.)

Voit päivittää autostereojärjestelmäsi kytkemällä vahvistimen sekä muita laitteita.

- Kytke ulkojohto (sininen, jossa valkea raita) muun laitteiston ulkojohtoon niin, että sitä voidaan ohjata tästä laitteesta.
- Vain vahvistimeen:
 - kytke tämän laitteen linjalähtöliittimet vahvistimen linjatulo liittimiin.
 - Irrota kaiuttimet tästä laitteesta ja liitä ne vahvistimeen. Jätä tämän laitteen kaiutinjohtot käyttämättä. (Peitä näiden käyttämättömien johtojen päätet eristysnauhalla yllä näkyvällä tavalla.)

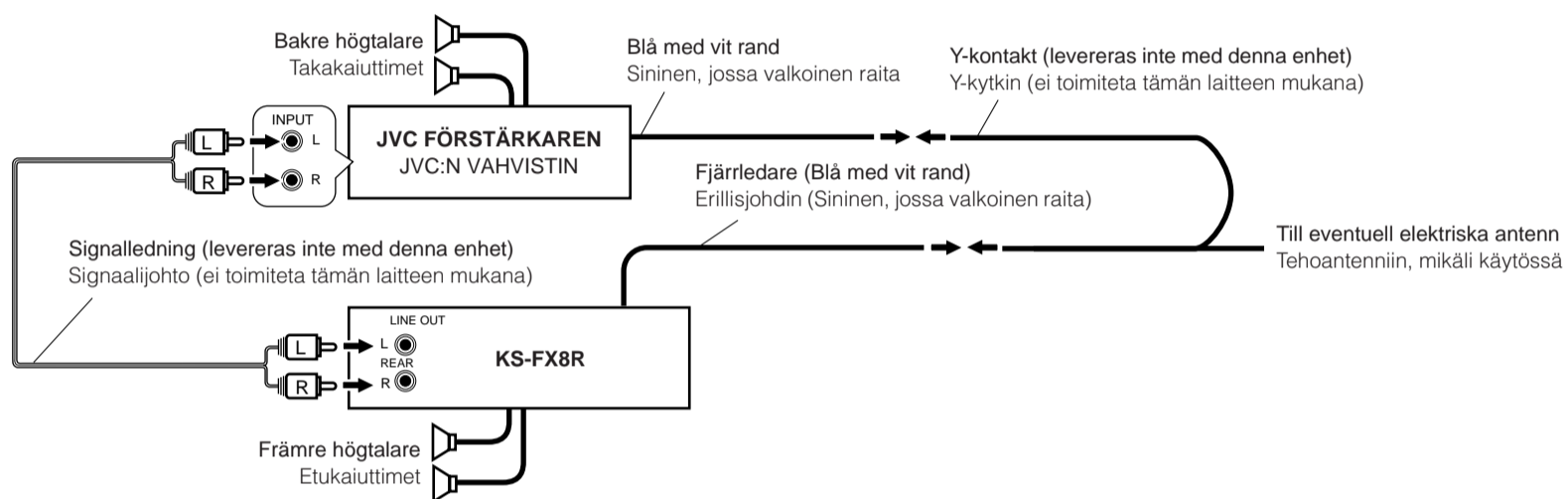

CD-växlare och DAB radio / CD-vaihtaja ja DAB-viritin

Du kan ansluta en JVC CD-växlare och/eller en JVC DAB radio (digital radiosändning).

- Beträffande deras anslutning hänvisas till medföljande instruktioner.

Voit liittää JVC:n CD-vaihtajan ja/tai JVC:n DAB-virittimen (digitaalinen äänenlähetyks).

- Katso kyseiset liitännät laitteiden mukana toimitetuista ohjeista.

Anslutningsladd medföljer DAB radion
DAB-virittimen mukana toimitetun johdon liitäntä

Anslutningsladd medföljer CD-växlaren
CD-vaihtajan mukana toimitetun johdon liitäntä



- Du kan ansluta båda komponenterna i serie, se illustrationen ovan.
- Voit kytkeä molemmat komponentit sarjana yllä kuvatulla tavalla.

Anslutningsladd medföljer DAB radion eller CD-växlaren
DAB-virittimen tai CD-vaihtajan mukana toimitetun johdon liitäntä



FÖRSIKTIG / VAROITUS! :

- Kontrollera att apparaten är avstängd innan CD-växlaren och/eller en DAB radio ansluts.
- Varmista ennen CD-vaihtajan ja/tai DAB-virittimenkytkentää, että laitteesta on katkaistu virta.

Extern utrustning / Toinen oheislaite

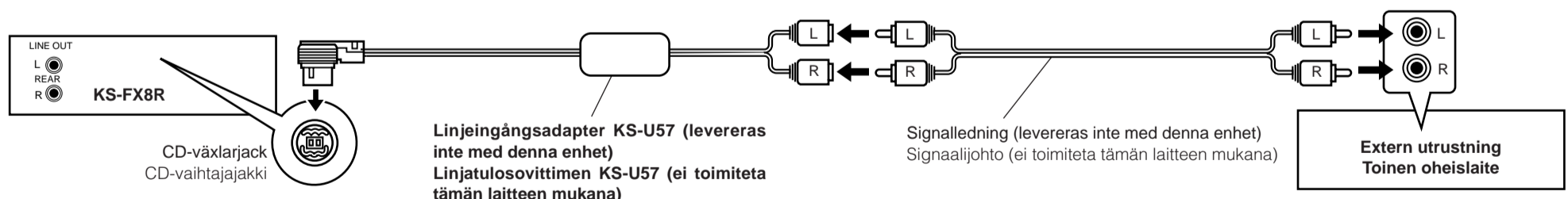

FELSÖKNING

- **Säkringen går.**
 - * Är de röda och svarta ledarna korrekt anslutna?
- **Strömmen kan inte slås på.**
 - * Är den gula ledaren ansluten?
- **Inget ljud från högtalarna.**
 - * Är den utgående högtalarladdan kortsluten?
- **Ljudet är förvrängt.**
 - * Är den utgående högtalarladdan jordad?
 - * Är de vänstra och högra högtalarnas "-"-uttag gemensamt jordade?
- **Enheten blir varm.**
 - * Är den utgående högtalarladdan jordad?
 - * Är de vänstra och högra högtalarnas "-"-uttag gemensamt jordade?

VIANETSINTÄ

- **Varoke palaa.**
 - * Ovatko punaiset ja mustat johtimet liitetty oikein?
- **Virran kytkentä ei onnistu.**
 - * Onko keltainen johdin kytketty?
- **Kaiuttimista ei kuulu ääntä.**
 - * Onko kaiuttimen lähtöjohtimessa tapahtunut oikosulku?
- **Ääni on vääristynyt.**
 - * Onko kaiuttimen lähtöjohdin maatettu?
 - * Ovatko vasemman ja oikean kaiuttimen "-"-navat maatettu yhdessä?
- **Laite kuumenee.**
 - * Onko kaiuttimen lähtöjohdin maatettu?
 - * Ovatko vasemman ja oikean kaiuttimen "-"-navat maatettu yhdessä?